

福祉用具レンタルカタログ



# アイケイ薬局

GREEN CARE CATALOG

介護保険  
対応



笑顔と安らぎの生活をサポートします。



2人介助から1人介助へ。  
スリムになったHugと  
スマートなハグを。

# Hug

移乗サポートロボット ハグ

▼商品紹介動画



▼商品紹介動画



※アプリ操作は販売品  
(Model C2) のみの機能です。



WHILL

# WHILL Model CK2

ウィル モデル シーケー ツー



もっと自由に移動すれば、  
もっと人生は豊かになる。

# 1 洗浄・消毒

品質を守る最新鋭のシステムで洗浄・消毒



# 2 検品・修理

安全性もしっかり確認



# 3 保管

梱包し、清潔な場所で保管・管理



# 4 出荷

安心・安全な福祉用具をお届け



清潔感・安心感・信頼感商品をお届けするために：



ベッド・ベッド付属品



床ずれ防止用具



体位変換器



認知症老人徘徊感知機器



手すり



歩行補助杖



歩行器



車椅子・車椅子付属品



スロープ



移動用リフト・つり具



介護保険購入対象品



販売品



情報



# ベッド・ベッド付属品

床ずれ  
防止用具

体位  
変換器

認知症  
老人徘徊  
感知機器

手すり

歩行  
補助杖

歩行者

車椅子・  
車椅子  
付属品

スロープ

移動用  
リフト・  
つり具

介護保険  
購入  
対象品

販売品

情報

## モーターの機能

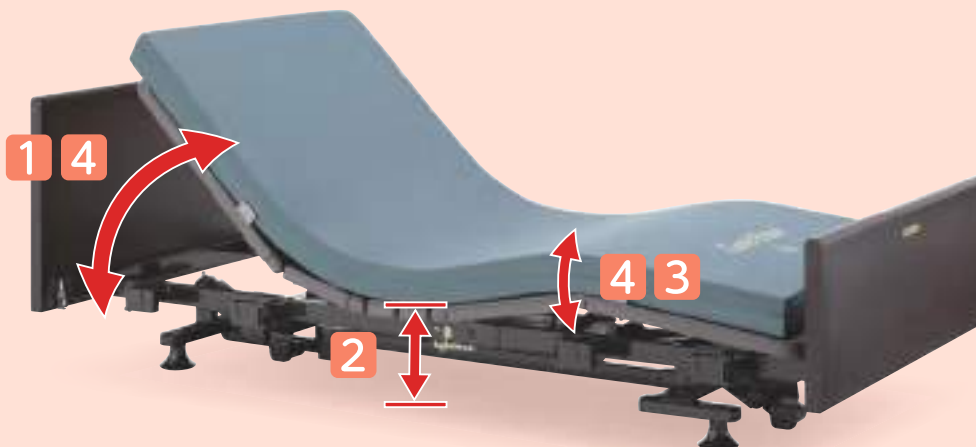

### 1 背上げ機能

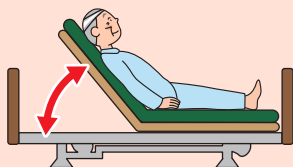

- 起き上がりを補助
- 食事を摂る時に便利
- 呼吸を楽にする
- 円背の方の寝る姿勢を楽にする

### 2 高さ調節機能

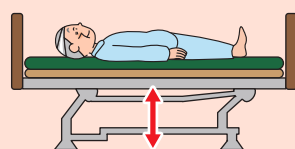

- 立上がりや車椅子への移乗を補助
- 端座位姿勢を安定させる
- 介助者の負担軽減
- 転落時の危険軽減

### 3 膝上げ機能

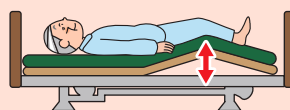

- 背上げ機能を使用した時に  
身体のずれを防止
- むくみ防止
- かかとへの部分圧軽減

### 4 背上げ・膝上げ連動

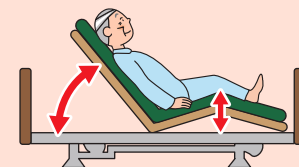

- 膝上げ、背上げを自動連動し、  
身体のずれ、摩擦圧迫感を  
軽減

モーター数で  
機能が異なります。

1  
モーター

- 1 背上げ機能
- 4 背上げ・膝上げ連動
- または
- 2 高さ調節機能

2  
モーター

- 1 背上げ機能
- 2 高さ調節機能
- 4 背上げ・膝上げ連動

3  
モーター

- 1 背上げ機能
- 2 高さ調節機能
- 3 膝上げ機能
- 4 背上げ・膝上げ連動

## ベッド [ 特殊寝台 ] の名称



ヘッドボード/フットボード  
お部屋の雰囲気に合わせて選べます

マットレス

ご利用者の症状に適した  
ものを選ぶことが大切です

ボトム

背上げ、膝上げの際にこ  
の部分が曲がります

ベッドサイドレール

ベッドからの転落や寝具  
の落下を防ぎます



介助バー

ベッドから乗り降りす  
るときの支えに使い  
ます



オーバーテーブル

お食事や読書に便利  
ベッドサイドレールに  
のせて使います

## ボードの種類



樹脂 樹脂製ボード



樹脂木 樹脂製木目調ボード



木製 木製ボード

税込価格で表記しています。(非課税 ※非課税 と表記のない商品に限る) 単位:CM

サービスコード/特殊寝台 介護給付:171003 予防給付:671003 /特殊寝台付属品 介護給付:171004 予防給付:671004

商品名	足元の広さ	背上げの時の動き
<p>超低床 低床 垂直昇降</p> <p>ラフィオ <b>Rafio</b></p>  <p>最低床高 15 cm</p>		<p><b>ハイバックサポート</b></p> <p><b>ハイバックサポート機能</b> 背ボトムをハイバックとローバックの2つに分割し、それぞれが角度を調節しながら身体に負担の少ない背上げを行います。誤嚥や床ずれリスクの低減が期待できます。</p> 
<p>低床 垂直昇降</p> <p>ミオレットシリーズ <b>Miolet III</b></p>  <p>最低床高 25 cm</p>		<p><b>ライジングモーション</b></p> <p><b>ライジングモーション</b> 背上げボタンを押すと、ひざ脚ボトムが先上がり背上げ時の身体のズレを防止し、起き上がる頃にはひざ脚ボトムがフラットになるため移乗しやすいクライニングです。また、「ランパー機能」は背上げ時の背圧・腹圧を軽減し、自然な背上げを実現します。</p> 
<p>低床</p> <p>CARE YOU <b>ケア優</b></p>  <p>最低床高 25 cm</p>		<p><b>ヒューマンケアライン</b></p> <p><b>ヒューマンケアライン</b> 5分割の床板構造で、頭・背中・お尻・太もも・ふくらはぎに自然になじむ、なめらかなラインを実現。理想的な寝姿勢を促す、ベッド昇降や背上げ・脚上げもスムーズに行えます。</p> 
<p>超低床 低床 垂直昇降</p> <p>Xタイプ <b>楽匠</b></p>  <p>Hタイプ 最低床高 Hタイプ/21cm Xタイプ/15cm</p>		<p><b>プラスラインボトム</b></p> <p><b>プラスラインボトム</b> 4つの新しいアイデアを取り入れたプラスラインボトムが新登場。より身体の動きに合った起き上がり動作で骨盤の立った動きやすい起き上がり姿勢を実現しています。ラクリアモーションだけでなく、すべての背あげ機構で効果を発揮します。</p> 
<p>低床 垂直昇降</p> <p><b>楽匠 Z SERIES</b></p>  <p>最低床高 21 cm</p> <p>※切替式</p>		<p><b>ラクリアモーション (3M)</b></p> <p><b>ラクリアモーション</b> 背ボトムの角度調節にともなう従来のらくらくモーションの動きにベッドの傾斜を組み合わせ、さらに進化した背上げ機能です。</p> 

床ずれ  
防止用具

体位  
変換器

認知症  
老人徘徊  
感知機器

手すり

歩行  
補助杖

歩行器

車椅子・  
車椅子  
付属品

スロープ

移動用  
リフト・  
つり具

介護保険  
購入  
対象品

販売品

情報



# ベッド・ベッド付属品

## ケア優 ダークウォールナット

フランスベッド

グリーンケア 2モーター 3モーター ヒューマンケアライク 木製 低床 非課税

床ずれ  
防止用具

体位  
変換器

認知症  
老人徘徊  
感知機器

手すり

歩行  
補助杖

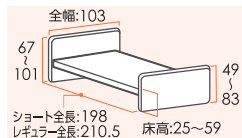

歩行器

車椅子・  
車椅子  
付属品

商品名	重さ(kg)	商品番号	商品コード	ご利用者負担額(1割)	ご利用者負担額(2割)	ご利用者負担額(3割)	月額レンタル料金
2モーターレギュラーHF(2R-HF-DW)	87	11-5734-0	00200-000166	850円	1,700円	2,550円	8,500円
2モーターショートHF(2S-HF-DW)	86	11-5739-0	00200-000639	900円	1,800円	2,700円	9,000円
3モーターレギュラーHF(3R-HF-DW)	88	11-5741-0	00200-000641	1,100円	2,200円	3,300円	11,000円
3モーターショートHF(3S-HF-DW)	87	11-5743-0	00200-000643	1,100円	2,200円	3,300円	11,000円

## ケア優 ビーチ

フランスベッド

グリーンケア 2モーター 3モーター ヒューマンケアライク 木製 低床 非課税

スロープ

移動用  
リフト・  
つり具

介護保険  
購入  
対象品

販売品

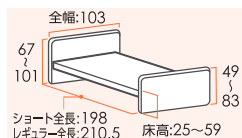

情報

商品名	重さ(kg)	商品番号	商品コード	ご利用者負担額(1割)	ご利用者負担額(2割)	ご利用者負担額(3割)	月額レンタル料金
2モーターレギュラーHF(2R-HF-B)	87	11-5745-0	00200-000166	850円	1,700円	2,550円	8,500円
2モーターショートHF(2S-HF-B)	86	11-5747-0	00200-000639	900円	1,800円	2,700円	9,000円
3モーターレギュラーHF(3R-HF-B)	88	11-5749-0	00200-000641	1,100円	2,200円	3,300円	11,000円
3モーターショートHF(3S-HF-B)	87	11-5751-0	00200-000643	1,100円	2,200円	3,300円	11,000円

税込価格で表記しています。( **非課税** ※非課税 と表記のない商品に限る) **単位:CM**

サービスコード/特殊寝台 介護給付: 171003 予防給付: 671003 /特殊寝台付属品 介護給付: 171004 予防給付: 671004

ベッド・  
ベッド  
付属品

**ケア優 エコ** ダークウォールナット

フランスベッド

グリーンケア 2モーター 3モーター ヒューマンケアライン 木製 低床 非課税

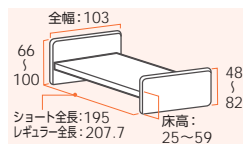

ボード色:ダークウォールナット

床ずれ  
防止用具

体位  
変換器

認知症  
老人徘徊  
感知機器

手すり

歩行  
補助杖

CARE YOU **ケア優ECO**  
ケア優エコの  
優しい特長

● **ノンサイドフレーム+格納式オプション受け**

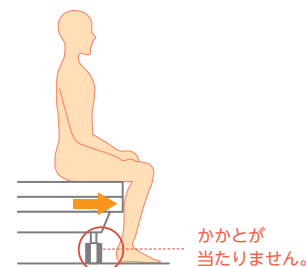

オプション受けが格納できるので、車椅子をベッドへ隙間なく付けることができます。また、サイドフレーム・ベースフレームの突出がなく、端座位が安定しやすくなります。

歩行器

車椅子・  
車椅子  
付属品

スロープ

● **緊急対応スイッチ**



背上げ・脚上げ電動時に万が一停電が起きた場合でも、スイッチの切り替えで手動で背上げと脚上げを水平状態に戻すことができます。



※背上げ・脚上げ電動時のスイッチ位置。



● **リモコン**



手元ロック機能で誤作動防止。

移動用  
リフト・  
つり具

介護保険  
購入  
対象品

販売品

情報

商品名	重さ(kg)	商品番号	商品コード	ご利用者負担額(1割)	ご利用者負担額(2割)	ご利用者負担額(3割)	月額レンタル料金
2モーターレギュラー (2R-HF-DW)	87	11-5875-0	00200-000455	<b>800</b> 円	1,600 円	2,400 円	8,000 円
2モーターショート (2S-HF-DW)	86	11-5876-0	00200-000456	<b>800</b> 円	1,600 円	2,400 円	8,000 円
3モーターレギュラー (3R-HF-DW)	88	11-5877-0	00200-000653	<b>1,000</b> 円	2,000 円	3,000 円	10,000 円
3モーターショート (3S-HF-DW)	87	11-5878-0	00200-000654	<b>1,000</b> 円	2,000 円	3,000 円	10,000 円



# ベッド・ベッド付属品

床ずれ  
防止用具

体位  
変換器

認知症  
老人徘徊  
感知機器

手すり

歩行  
補助杖

歩行者

車椅子・  
車椅子  
付属品

## サイドレール SR-100JJ

フランスベッド

ケア優 レギュラー

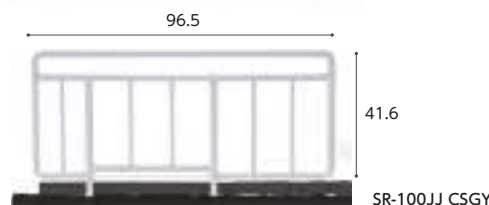
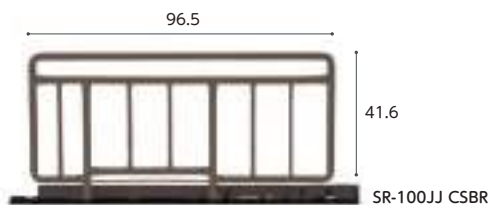

商品名/数量	商品番号	商品コード
SR-100JJ CSIV 1本	19-5239-1	00200-000517
SR-100JJ CSBR 1本	19-5346-1	00200-000517
SR-100JJ CSGY 1本	19-6741-1	00200-000517

サイズ：全幅96.5×ボトム面からの高さ41.6cm

ご利用者 負担額 (1割)	<b>25</b> 円	(2割)	50円	月額レンタル料金
		(3割)	75円	250円

## サイドレール SR-300JJ

フランスベッド

ケア優 レギュラー  
ショート兼用

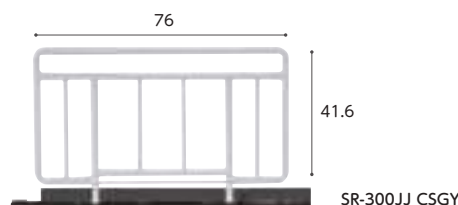
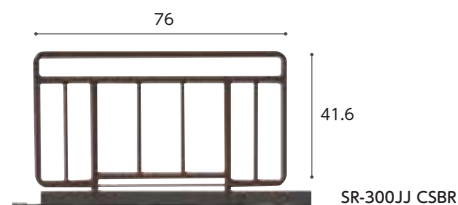
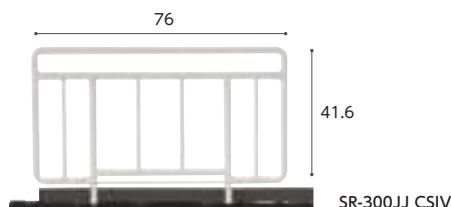

商品名/数量	商品番号	商品コード
SR-300JJ CSIV 1本	19-5241-1	00200-000338
SR-300JJ CSBR 1本	19-5348-1	00200-000338
SR-300JJ CSGY 1本	19-6742-1	00200-000338

サイズ：全幅76×ボトム面からの高さ41.6cm

ご利用者 負担額 (1割)	<b>25</b> 円	(2割)	50円	月額レンタル料金
		(3割)	75円	250円

## サイドレール SR-100JJS CSBR

フランスベッド

ケア優 ショート



商品名/数量	商品番号	商品コード
SR-100JJS CSBR 1本	19-5347-1	00200-000659

サイズ：全幅90.2×ボトム面からの高さ41.6cm

ご利用者 負担額 (1割)	<b>25</b> 円	(2割)	50円	月額レンタル料金
		(3割)	75円	250円

## サイドレール SR-800JJ

フランスベッド

ケア優 レギュラー

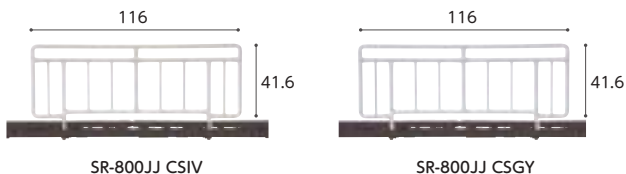

商品名/数量	商品番号	商品コード
SR-800JJ CSIV 1本	19-5531-1	00200-000173
SR-800JJ CSGY 1本	19-6744-1	00200-000173

サイズ：全幅116×ボトム面からの高さ41.6cm

ご利用者 負担額 (1割)	<b>30</b> 円	(2割)	60円	月額レンタル料金
		(3割)	90円	300円

スロープ

移動用  
リフト・  
つり具

介護保険  
購入  
対象品

## サイドレール

フランスベッド

ケア優 レギュラー  
ショート兼用

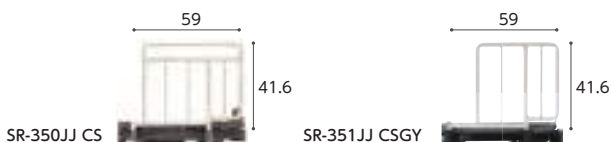

商品名/数量	商品番号	商品コード
SR-350JJ CS 1本	19-5542-1	00200-000471

ご利用者 負担額 (1割)	<b>25</b> 円	(2割)	50円	月額レンタル料金
		(3割)	75円	250円

商品名/数量	商品番号	商品コード
SR-351JJ CSGY 1本	19-6745-1	00200-000583

ご利用者 負担額 (1割)	<b>25</b> 円	(2割)	50円	月額レンタル料金
		(3割)	75円	250円

## カバー付サイドレール

フランスベッド

ケア優 レギュラー

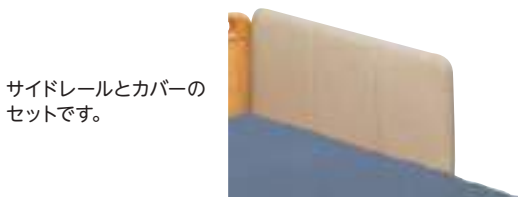

サイドレールとカバーの  
セットです。

商品名/数量	商品番号	商品コード
SR-100JJ CSIV(1本)	19-5616-1	00614-Z00093
SR-100JJ CSBR(1本)	19-5617-1	00614-Z00091

ご利用者 負担額 (1割)	<b>100</b> 円	(2割)	200円	月額レンタル料金
		(3割)	300円	1,000円

販売品

情報

税込価格で表記しています。( **非課税** ※非課税 と表記のない商品に限る) **単位:CM**

サービスコード/特殊寝台 介護給付:171003 予防給付:671003 / 特殊寝台付属品 介護給付:171004 予防給付:671004

**ベッド用グリップ GR-510**

フランスベッド

ケア優 レギュラー・ショート兼用



※開閉角度: ±135°(45°刻み)



商品名	商品番号	商品コード
ベッド用グリップ GR-510 IV	19-5430-1	00200-000428
ベッド用グリップ GR-510 CSGY	19-6743-1	00200-000428

サイズ: 全幅 117.3×ボトム面からの高さ41.6cm

ご利用者 (1割) 負担額	<b>100</b> 円	(2割) <b>200</b> 円 (3割) <b>300</b> 円	月額レンタル料金 <b>1,000</b> 円
---------------	--------------	--	----------------------------

床ずれ  
防止用具

体位  
変換器

認知症  
老人徘徊  
感知機器

**イルリガートル棒 FF-522**

フランスベッド

ケア優

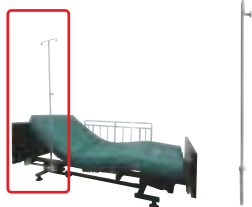

※地域によっては介護保険を適用できない場合があります。  
サイズ: 全幅25×全高: 98~165cm

商品名	商品番号	商品コード
イルリガートル棒 FF-522	19-5532-1	00200-000131

ご利用者 (1割) 負担額	<b>70</b> 円	(2割) <b>140</b> 円 (3割) <b>210</b> 円	月額レンタル料金 <b>700</b> 円
---------------	-------------	--	--------------------------

**キャスター 50CAJW**

フランスベッド

ケア優



※ベッドの高さは変わりません。  
※キャスターを取り付ける場合、ベッド本体も課税となります。

商品名	商品番号	商品コード
キャスター 50CAJW	19-5243-1	00200-000660

ご利用者 (1割) 負担額	<b>50</b> 円	(2割) <b>100</b> 円 (3割) <b>150</b> 円	月額レンタル料金 <b>500</b> 円
---------------	-------------	--	--------------------------

手すり

歩行  
補助杖

歩行者

**ケア優サイドレール・介助バー組み合わせ表**

ケア優 レギュラーサイズ 全長 210.5cm		ケア優 ショートサイズ 全長 198cm	
1本で使用	2本セットで使用	1本で使用	2本セットで使用
SR-100JJ	SR-100JJ + SR-100JJ	SR-100JJS	SR-100JJS + SR-100JJS
SR-300JJ	SR-300JJ + SR-300JJ	SR-300JJ	SR-300JJ + SR-300JJ
SR-800JJ	SR-350JJ + SR-350JJ	SR-350JJ	SR-300JJ + SR-300JJ
SR-350JJ	GR-510 / SE-07JJ + SR-300JJ	GR-510 / SE-07JJ	SR-350JJ + SR-350JJ
GR-510 / SE-07JJ	GR-510 / SE-07JJ + SR-350JJ	GR-510 / SE-07JJ	SR-350JJ + SR-350JJ
FF-522	FF-522 + SR-100JJ / SR-300JJ	FF-522	FF-522 + SR-100JJS / SR-300JJ

※指定以外の商品と組み合わせると、ベッドに負担をかけケガや故障の原因となることがあります。指定以外の商品とは組み合わせないでください。

スロープ

移動用  
リフト・  
つり具

介護保険  
購入  
対象品

販売品

情報



# ベッド・ベッド付属品

床ずれ  
防止用具

体位  
変換器

認知症  
老人徘徊  
感知機器

手すり

歩行  
補助杖

歩行器

車椅子・  
車椅子  
付属品

スロープ

移動用  
リフト・  
つり具

介護保険  
購入  
対象品

販売品

情報

## 楽匠プラス 多機能ボード (キャメル)

パラマウントベッド

表示パネル  
リモコン  
垂直昇降  
2・3  
モーション  
2・3  
モーター  
プラスライン  
ボトム  
樹脂  
低床  
超低床  
非課税

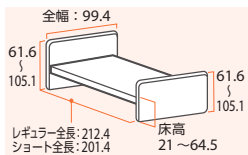

Hタイプ



Xタイプ

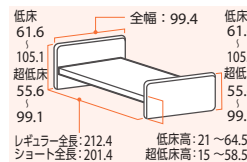

リモコン



2モーション 2モーター  
3モーション 3モーター

もっと身体にやさしく、もっと次の動作につながる。  
背上げをさらに進化させるために生まれた

## プラスライン ボトム



画像はHタイプ

4つの新しいアイデアを取り入れたプラスラインボトムが新登場。  
より身体の動きに合った起き上がり動作で骨盤の立った動きやすい起き上がり姿勢を実現しています。すべての背あげ機構で効果を発揮します。

### 背サポート

腰部から胸部にかけてボトムの剛性を調整し、より身体にフィットしやすくなりました。背あげするときに背中をしっかりと支持します。また、身体との接触面積が広がるので体圧をより分散できます。

### 腰サポート

骨盤部にあたるボトムの剛性を高めて曲がり方を変更することで、骨盤をしっかりと起こし、身体が動かしやすい背あげ姿勢に移行できます。骨盤をしっかりと起こすことで身体が足側にずり落ちにくくなるため、床ずれリスクの軽減にもつながります。

### 腰ボトム

腰ボトムのサイズを人の身体に合わせ、大転子の位置にはガイドを設けました。これにより背あげする時の身体とベッドの動きの軸を合わせやすくなります。また、連動機能など膝あげを併用する際に、骨盤をホールドするポケットを構成します。

### 膝サポート

膝部が多段階で曲がるので、身長差をカバーしてベッドの動きに身体がフィットしやすくなりました。また、膝裏の接触面積が増えることで当たりも良く馴染みやすくなっています。

### Hタイプ

<ラククリアモーション>

傾斜後の姿勢でも利用者の足がつかやすく、離床しやすくなりました



背あげ16°からベッド全体を傾斜させる



膝が2°まで下がり離床しやすい姿勢に



### Xタイプ

■最低床高 15cm の超低床にも対応

楽匠プラスシリーズは、最低床高 21cm と低く抑えた設計です。さらにXタイプでは、脚座を取り付ける向きを変えることで、最低床高 15cmの超低床ベッドに切り替えられます。初めてふとんからベッドに移行される方や、ベッドから転落する心配のある方にも導入しやすいように配慮しています。



最低床高 15cm



最低床高 21cm

商品名	重さ(kg)	商品番号	商品コード	ご利用者負担額(1割)	ご利用者負担額(2割)	ご利用者負担額(3割)	月額レンタル料金
Hタイプ2モーション91cm幅 (KQ-A5322)	86.5	11-6823-0	00170-001300	950円	1,900円	2,850円	9,500円
Hタイプ3モーション91cm幅 (KQ-A6322)	86.5	11-6797-0	00170-001328	1,200円	2,400円	3,600円	12,000円
商品名	重さ(kg)	商品番号	商品コード	ご利用者負担額(1割)	ご利用者負担額(2割)	ご利用者負担額(3割)	月額レンタル料金
Xタイプ2モーター91cm幅 (KQ-A2322)	80.0	11-6798-0	00170-001251	870円	1,740円	2,610円	8,700円
Xタイプ3モーター91cm幅 (KQ-A3322)	81.0	11-6812-0	00170-001265	1,080円	2,160円	3,240円	10,800円

税込価格で表記しています。( **非課税** ※非課税 と表記のない商品に限る) **単位:CM**

サービスコード/特殊寝台 介護給付:171003 予防給付:671003/特殊寝台付属品 介護給付:171004 予防給付:671004

ベッド・  
ベッド  
付属品

### サイドレール KS-161Q

楽匠  
プラス 楽匠 Z

パラマウントベッド

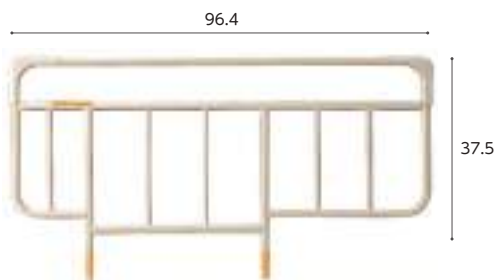

商品名/数量	商品番号	商品コード
KS-161Q 1本	19-5236-1	00170-Z00019
サイズ:全幅96.4×ボトム面からの高さ37.5cm		
ご利用者 負担額 (1割)	25円	(2割) 50円 (3割) 75円
月額レンタル料金	250円	

### サイドレール KS-191Q

楽匠  
プラス 楽匠 Z

パラマウントベッド



商品名/数量	商品番号	商品コード
KS-191Q 1本	19-5653-1	00170-000752
サイズ:全幅82.7×ボトム面からの高さ37.5cm		
ご利用者 負担額 (1割)	25円	(2割) 50円 (3割) 75円
月額レンタル料金	250円	

床ずれ  
防止用具

体位  
変換器

認知症  
老人徘徊  
感知機器

手すり

### サイドレール KS-171Q

楽匠  
プラス 楽匠 Z

パラマウントベッド



商品名/数量	商品番号	商品コード
KS-171Q 1本	19-5257-1	00170-Z00197
サイズ:全幅96.4×ボトム面からの高さ43.5cm		
ご利用者 負担額 (1割)	25円	(2割) 50円 (3割) 75円
月額レンタル料金	250円	

### サイドレール KS-151Q

楽匠  
プラス 楽匠 Z

パラマウントベッド



商品名/数量	商品番号	商品コード
KS-151Q 1本	19-5256-1	00170-000537
サイズ:全幅59×ボトム面からの高さ37.5cm		
ご利用者 負担額 (1割)	25円	(2割) 50円 (3割) 75円
月額レンタル料金	250円	

歩行  
補助杖

歩行器

車椅子・  
車椅子  
付属品

スロープ

### スイングアーム介助バー KS-099A

楽匠  
プラス 楽匠 FeeZ レント 楽匠 Z

パラマウントベッド

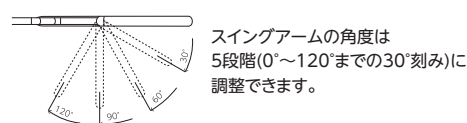

商品名	商品番号	商品コード
KS-099A	19-6584-1	00170-001205
サイズ:幅110.9×ボトム面からの高さ41cm アーム開閉角度:±120°(30°刻み)		
ご利用者 負担額 (1割)	200円	(2割) 400円 (3割) 600円
月額レンタル料金	2,000円	

介護保険  
購入  
対象品

販売品

情報



# ベッド・ベッド付属品

## サイドグリップ KS-030A

パラマウントベッド

楽匠プラス レント 楽匠 FeeZ 楽匠 Z

床ずれ  
防止用具

体位  
変換器

認知症  
老人徘徊  
感知機器

手すり



- ベッドまわりのさまざまな動作をサポート
- 背あけ姿勢に合わせたコンパクトサイズ
- 開放部が大きく、視界が広いデザイン
- 固定ハンドルで、取り付け・取り外しが簡単

商品名	商品番号	商品コード
KS-030A	19-6047-1	00170-000897
サイズ：幅 80.9 × ボトム面からの高さ 41cm 重さ 6.8kg		
ご利用者負担額 (1割)	100 円	月額レンタル料金 1,000 円
	(2割) 200 円	
	(3割) 300 円	

## 延長マットレス/延長フレーム

パラマウントベッド

楽匠プラス

歩行器

車椅子・  
車椅子  
付属品



延長マットレス

延長フレーム

商品名	商品番号	商品コード
91cm幅 KE-551L	12-5698-1	00170-000563
サイズ：幅 91 × 全長 14 × 厚さ 8cm		
材質/カバー：ポリエステル (抗菌・難燃)、マット：ポリエステル		
ご利用者負担額 (1割)	88 円	月額レンタル料金 880 円
	(2割) 176 円	
	(3割) 264 円	

商品名	商品番号	商品コード
91cm幅 KQ-PA2L	19-6644-1	00170-001345
ご利用者負担額 (1割)	158 円	月額レンタル料金 1,580 円
	(2割) 316 円	
	(3割) 474 円	

スロープ

移動用  
リフト・  
つり具

## ベッドオプション

パラマウントベッド

楽匠プラス Xタイプ 楽匠 FeeZ

※キャスターを取り付ける場合、ベッド本体も課税となります。



キャスター

ハイトスペーサー

※ベッドの高さは変わりません。 ※ベッドが 6.5cm 高くなります。

商品名	商品番号	商品コード
キャスター-KQ-P90C	19-5258-1	00170-000560
直径：6.5cm		
ご利用者負担額 (1割)	60 円	月額レンタル料金 600 円
	(2割) 120 円	
	(3割) 180 円	

商品名	商品番号	商品コード
キャスター付ハイトスペーサー-KQ-P90CH	19-5412-1	00170-000608
直径：6.5cm		
ご利用者負担額 (1割)	60 円	月額レンタル料金 600 円
	(2割) 120 円	
	(3割) 180 円	

介護保険  
購入  
対象品

販売品

情報

## IVポール

パラマウントベッド

楽匠プラス

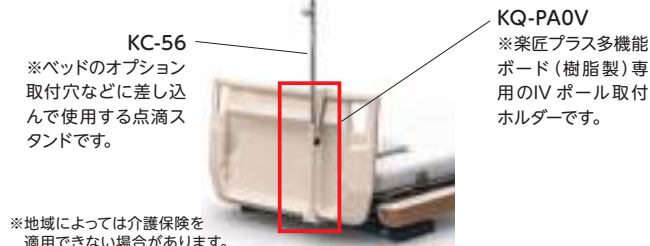

KC-56

※ベッドのオプション取付穴などに差し込んで使用する点滴スタンドです。

KQ-PA0V

※楽匠プラス多機能ボード(樹脂製)専用のIVポール取付ホルダーです。

※地域によっては介護保険を適用できない場合があります。

商品名	商品番号	商品コード
IVポール KC-56	19-5153-1	00170-000078
全体サイズ：幅 28.2 × 奥行 28.2 × 高さ 104.2 ~ 178.7cm 重さ：1.6kg		
ご利用者負担額 (1割)	50 円	月額レンタル料金 500 円
	(2割) 100 円	
	(3割) 150 円	

商品名	商品番号	商品コード
IVポールホルダー KQ-PA0V	19-6643-1	00170-001343
全体サイズ：幅 7.5 × 奥行 11.1 × 高さ 53.2cm		
ご利用者負担額 (1割)	110 円	月額レンタル料金 1,100 円
	(2割) 220 円	
	(3割) 330 円	

## キャスター KQ-P70C

パラマウントベッド

楽匠プラス Hタイプ 楽匠 Z



※ベッドが 3cm 高くなります。  
※キャスターを取り付ける場合、ベッド本体も課税となります。

商品名	商品番号	商品コード
KQ-P70C	19-5688-1	00170-000794
直径：6.5cm		
ご利用者負担額 (1割)	60 円	月額レンタル料金 600 円
	(2割) 120 円	
	(3割) 180 円	

税込価格で表記しています。(非課税 ※非課税 と表記のない商品に限る) 単位:CM

サービスコード/特殊寝台 介護給付:171003 予防給付:671003/特殊寝台付属品 介護給付:171004 予防給付:671004



楽匠プラス・楽匠Z

オプション適合表

各オプションを  
頭側と足側で  
入れ替えた場合も  
同様です

床ずれ  
防止用具

体位  
変換器

認知症  
老人徘徊  
感知機器

手すり

歩行  
補助杖

歩行器

車椅子・  
車椅子  
付属品

スロープ

移動用  
リフト・  
つり具

介護保険  
購入  
対象品

販売品

情報

KS-099A・KS-098A/介助バーと他オプションとの組み合わせ

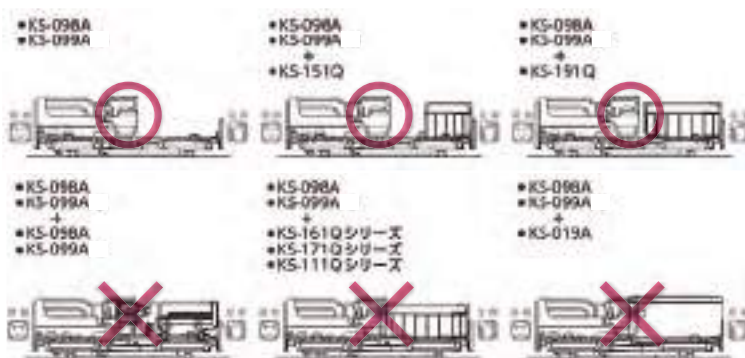

KS-030A/サイドグリップと他オプションとの組み合わせ

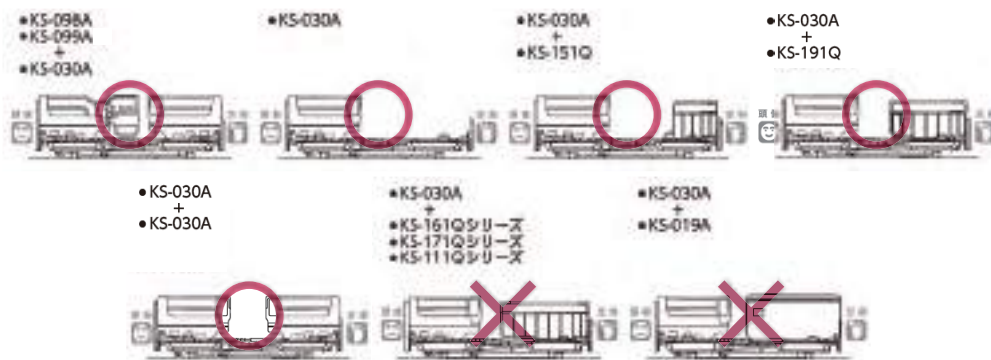

ベッドサイドレールを使用する場合

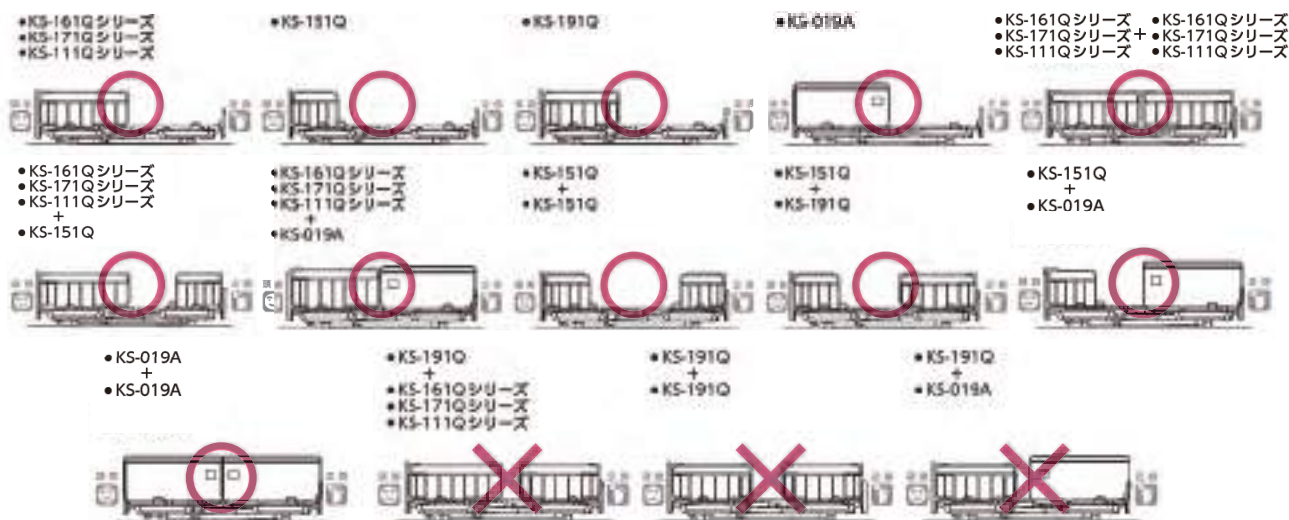

サイドレール差込口形状に関して

- は適合、× は不適合の組み合わせになります。詳しくは取扱説明書をご確認ください。
- サイドレール差込口の形状により、誤った向きでサイドレールが取り付けできない設計になっています。
- こちらに記載の製品以外の適合につきましては、弊社営業担当者までお問い合わせ下さい。

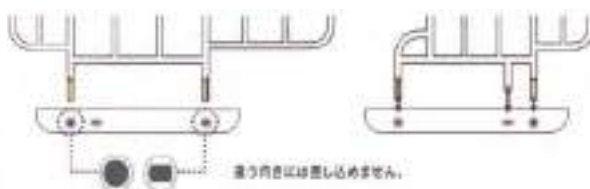



# ベッド・ベッド付属品

## ミオレットⅢ 樹脂ボード

ブラツ

垂直昇降 2モーター 3モーター ライジングモーション 樹脂 低床 非課税

床ずれ  
防止用具

体位  
変換器

認知症  
老人徘徊  
感知機器

手すり

歩行  
補助杖

歩行者

車椅子・  
車椅子  
付属品

スロープ

移動用  
リフト・  
つり具

介護保険  
購入  
対象品

販売品

情報

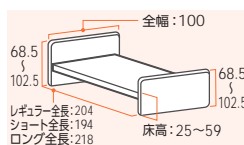

リモコン



2モーター 3モーター



### ヒップダウン機構

背上げと連動して臀部のボトムが傾斜します。これにより、骨盤を起し、ずれを抑制します。



### 省スペースに設置可能な垂直昇降機構

昇降の際にベッドがスイングせず垂直に昇降するので、設置面積が少なく済みます。全長は業界トップクラスの省スペース設計を実現しました。



### 背圧・腹圧を軽減するバックオフ機構

背ボトムを後方に4cmスライドさせながら上半身を起す背上げ機能で、背中や腹部の圧迫感を軽減します。また、背圧は肩付近にかかるように設計されており、肩の後ろに手を差し込むだけでも大幅に除圧できます。



### 背上げ時のズレを抑える膝位置のフィッティング機能

膝位置のフィッティング機能は利用者の大腿部の長さに合わせ、パーツの変更なしでひざ脚ボトムの屈曲位置を2段階に調節できるので、ズレの少ない快適な背上げをサポートします。



### 背上げ時のズレを抑える1ボタン操作のライジングモーション機構

背上げボタンを押すと、背と膝の角度を自動的に調整しながらリクライニングをおこなうことにより、足方向へのズレを抑制します。背を上げ続けると膝は下がることで腹部の圧迫を抑え、背を上げきると膝はフラットになり端座位も取りやすくなります。  
※背上げ単独動作への切り替えもワンタッチで可能です。



### 足先上げと足先下げの簡単切替え

足先の角度をワンタッチで切替えできます。脚の浮腫(むくみ)軽減にも対応できます。



商品名	重さ(kg)	商品番号	商品コード	ご利用者負担額(1割)	ご利用者負担額(2割)	ご利用者負担額(3割)	月額レンタル料金
2モーター 90cm幅 P113-21AC	85.5	11-6637-0	00631-000553	690 円	1,380 円	2,070 円	6,900 円
3モーター 90cm幅 P113-31AC	86.5	11-6635-0	00631-000557	900 円	1,800 円	2,700 円	9,000 円

税込価格で表記しています。(非課税 ※非課税と表記のない商品に限る) 単位:CM

サービスコード/特殊寝台 介護給付:171003 予防給付:671003/特殊寝台付属品 介護給付:171004 予防給付:671004

ラフィオ 低床/超低床 ポジショニング 樹脂ボード

垂直昇降 2モーター 3モーター ハイバックサポート 樹脂 超低床 低床 非課税

プラッツ

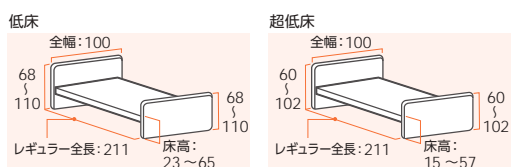

写真は  
低床/ポジショニングベッド/樹脂ボード

ハイバックサポート機能



背上げを「ハイバック:頭-背部」と「ローバック:腰部」の二つに分け、それぞれの角度を自動で調節しながら背上げを行います。

ハイバック・ローバック角度の設計

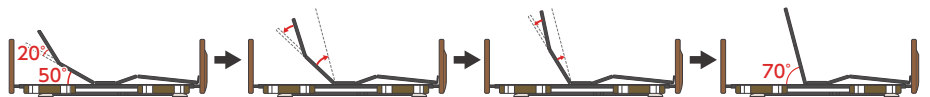

ハイバック20°・ローバック50°の状態からローバックを上げようとする場合…

背上げボタンを押すと、ハイバックが下がりながらローバックが上がります

ハイバックは0°まで下がり、ローバックは70°まで上がります

商品名	重さ(kg)	商品番号	商品コード	ご利用者負担額(1割)	ご利用者負担額(2割)	ご利用者負担額(3割)	月額レンタル料金
低床 2モーターレギュラー P110-21ACR/H	94.9	11-6334-0	00631-000476	800 円	1,600 円	在庫限定 円	8,000 円
低床 3モーターレギュラー P110-71ACR/H	96.9	11-6337-0	00631-000482	1,050 円	2,100 円	在庫限定 円	10,500 円
超低床 2モーターレギュラー P110-21ACR	94.9	11-6412-0	00631-000331	850 円	1,700 円	在庫限定 円	8,500 円
超低床 3モーターレギュラー P110-71ACR	96.9	11-6415-0	00631-000341	1,050 円	2,100 円	在庫限定 円	10,500 円

収納ポケット付フットボード

フットボードには収納ポケットがあり、付属の部品パックや取扱説明書の保管に便利です。

足先上げ・足先下げの切り替え

脚ボトムの先端の角度を、ワンタッチで切り替え可能です。脚のむくみの軽減や、ベッド上における座位の安定など、状況に応じた使い方ができます。



フィッティング機構

膝位置のフィッティング機能は利用者の大腿部の長さに合わせ、パーツの変更なしでひざ脚ボトムの屈曲位置を2段階に調節できるので、ズレの少ない快適な姿勢をサポートします。

「ひざ脚ボトム」の屈曲位置と膝関節の場所が合っていないと…

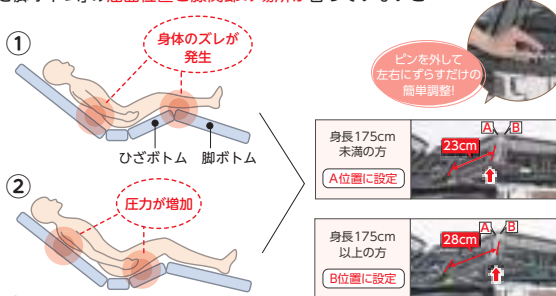

⚠️ 褥瘡(床ずれ)の原因になります

その他様々な使い勝手の良い機能

1. 省スペースで設置可能な垂直昇降機能
2. 収納式のサイドレールホルダーで車いすへの移乗がしやすい
3. 体格にあわせて選択できる3つのベッドサイズ

床ずれ  
防止用具

体位  
変換器

認知症  
老人徘徊  
感知機器

手すり

歩行  
補助杖

歩行者

車椅子・  
車椅子  
付属品

スロープ

移動用  
リフト・  
つり具

介護保険  
購入  
対象品

販売品

情報

ミオレットⅢ専用キャスター 4個組

プラッツ



※床面高が1.5cm高くなります。(装着時の床面高:26.5cm)  
※キャスターとベッドを同時購入される場合、非課税対商品ではなくなりますのでベッドも全て課税品となります。

商品名	商品番号	商品コード
PC03-8CK	19-6383-1	00631-000561
ご利用者負担額 (1割)	50 円	(2割) 100 円 (3割) 150 円
月額レンタル料金		500 円

ラフィオ専用キャスター 4個組

プラッツ



※キャスターを取り付ける場合、ベッド本体も課税となります。  
※超低床用キャスター仕様では、ベッドテーブルは使用しないでください。

商品名	商品番号	商品コード
低床用キャスター	19-6057-1	00631-000462
装着時の床面高:23cm		
ご利用者負担額 (1割)	50 円	(2割) 100 円 (3割) 在庫限定 円
月額レンタル料金		500 円
商品名	商品番号	商品コード
超低床用キャスター	19-6055-1	00631-000461
装着時の床面高:15.5cm		
ご利用者負担額 (1割)	50 円	(2割) 100 円 (3割) 在庫限定 円
月額レンタル料金		500 円



# ベッド・ベッド付属品

## パッド付レバーロック式ベッド用グリップ ニーパロL

ロングには  
スベサーが必要です

ラフィオ

ミオレット  
フォーユー

レギュラー  
ショート兼用

床ずれ  
防止用具

ブラッツ

体位  
変換器



※アーム開閉角度：± 135° (22.5° 刻み)

ロングタイプ対応スベサー  
※取付時：全幅 124

ニーパロひざパッドがあると・・・



車椅子からのずり落ちを防止

端座位時のずり落ちを防止

認知症  
老人徘徊  
感知機器

手すり



簡単操作のレバーロック式

思わぬ事故を防止するため、ロック解除時には  
セーフティ ロックの操作が必要です。  
スイングアームは22.5度毎に固定できます。

歩行  
補助杖

## サイドレール 96cm PA505-96

ミオレット  
レギュラー  
ショート兼用

ラフィオ

ロングには  
スベサーが必要です

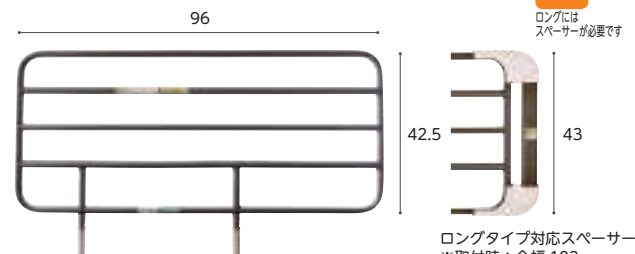

ロングタイプ対応スベサー  
※取付時：全幅 103

歩行者

車椅子・  
車椅子  
付属品

商品名/数量	商品番号	商品コード
PA505-96 1本	19-5804-1	00631-000320
サイズ：全幅96×ボトム面からの高さ42.5cm		
ご利用者 負担額 (1割)	25 円	(2割) 50 円 (3割) 75 円
月額レンタル料金	250 円	

商品名/数量	商品番号	商品コード
ロングタイプ対応スベサー付1本	19-6253-1	00631-000516
サイズ：全幅103×ボトム面からの高さ43cm		
ご利用者 負担額 (1割)	36 円	(2割) 72 円 (3割) 108 円
月額レンタル料金	360 円	

スロープ

移動用  
リフト・  
つり具

## サイドレール 75cm PA505-75

ミオレット  
レギュラー  
ショート兼用

ラフィオ

ロングには  
スベサーが必要です

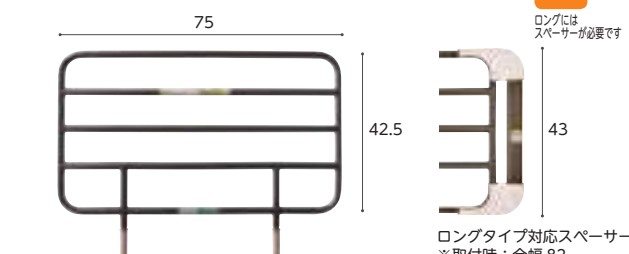

ロングタイプ対応スベサー  
※取付時：全幅 82

商品名/数量	商品番号	商品コード
PA505-75 1本	19-5785-1	00631-000319
サイズ：全幅75×ボトム面からの高さ42.5cm		
ご利用者 負担額 (1割)	25 円	(2割) 50 円 (3割) 75 円
月額レンタル料金	250 円	

商品名/数量	商品番号	商品コード
ロングタイプ対応スベサー付1本	19-6254-1	00631-000517
サイズ：全幅82×ボトム面からの高さ43cm		
ご利用者 負担額 (1割)	36 円	(2割) 72 円 (3割) 108 円
月額レンタル料金	360 円	

介護保険  
購入  
対象品

販売品

## サイドレール 44cm PA505-44

ミオレット  
レギュラー  
ショート兼用

ラフィオ

ロングには  
スベサーが必要です

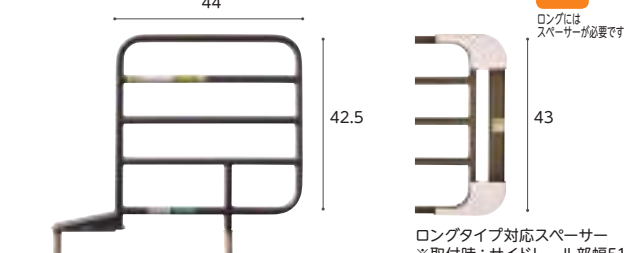

ロングタイプ対応スベサー  
※取付時：サイドレール部幅51

商品名/数量	商品番号	商品コード
PA505-44 1本	19-5806-1	00631-000318
サイズ：サイドレール部幅44×ボトム面からの高さ42.5cm		
ご利用者 負担額 (1割)	25 円	(2割) 50 円 (3割) 75 円
月額レンタル料金	250 円	

商品名/数量	商品番号	商品コード
ロングタイプ対応スベサー付1本	19-6255-1	00631-000518
サイズ：サイドレール部幅51×ボトム面からの高さ43cm		
ご利用者 負担額 (1割)	36 円	(2割) 72 円 (3割) 108 円
月額レンタル料金	360 円	

情報

## ハンドグリップ PG04-75

ミオレット  
レギュラー  
ショート兼用

ラフィオ

ロングには  
スベサーが必要です

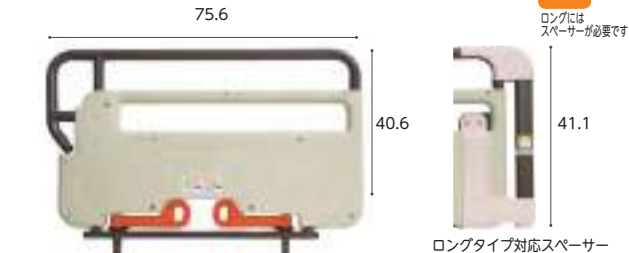

ロングタイプ対応スベサー  
※取付時：全幅 82.6

商品名	商品番号	商品コード
PG04-75	19-6384-1	00631-000545
サイズ：全幅75.6×ボトム面からの高さ40.6cm		
ご利用者 負担額 (1割)	110 円	(2割) 220 円 (3割) 330 円
月額レンタル料金	1,100 円	

商品名	商品番号	商品コード
ロングタイプ対応スベサー付	19-6388-1	00631-000547
サイズ：全幅82.6×ボトム面からの高さ41.1cm		
ご利用者 負担額 (1割)	110 円	(2割) 220 円 (3割) 330 円
月額レンタル料金	1,100 円	

税込価格で表記しています。( **非課税** ※非課税 と表記のない商品に限る) **単位:CM**

サービスコード/特殊寝台 介護給付:171003 予防給付:671003/特殊寝台付属品 介護給付:171004 予防給付:671004

ベッド・  
ベッド  
付属品

床ずれ  
防止用具

体位  
変換器

認知症  
老人徘徊  
感知機器

手すり

歩行  
補助杖

歩行者

車椅子・  
車椅子  
付属品

スロープ

移動用  
リフト・  
つり具

介護保険  
購入  
対象品

販売品

情報

# ミオレット III

## オプション適合表



### レギュラータイプ

●ベッド用グリップとサイドレールを組み合わせてご利用される際の隙間

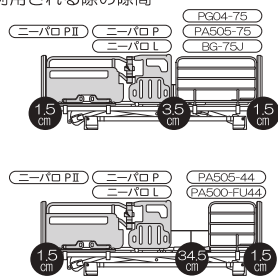

●サイドレールとハンドグリップを組み合わせてご利用される際の隙間

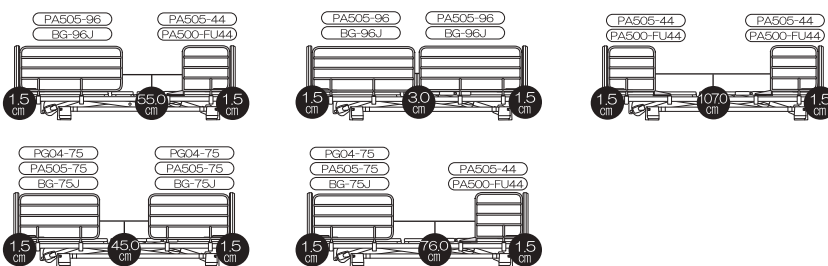

### ショートタイプ

●ベッド用グリップとサイドレールを組み合わせてご利用される際の隙間

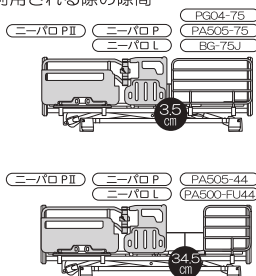

●サイドレールとハンドグリップを組み合わせてご利用される際の隙間

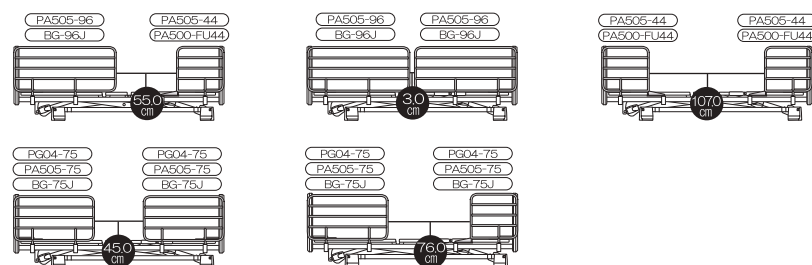

### ロングタイプ

※必ず「ロングタイプ対応スベーク」を取り付けてください。

●ベッド用グリップとサイドレールを組み合わせてご利用される際の隙間

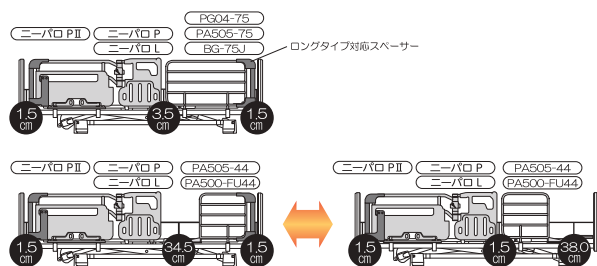

●サイドレールとハンドグリップを組み合わせてご利用される際の隙間

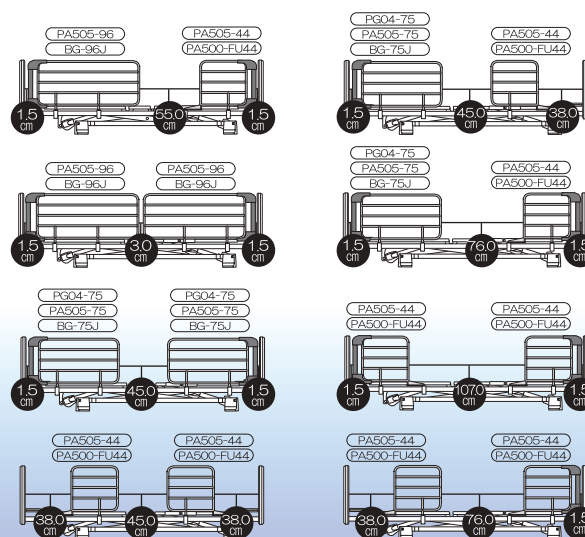



# ベッド・ベッド付属品

## 昇降式ベッドサイドテーブル PT03-840MB

ブラツ

ケア優 ラフィオ ミオレット  
フォーユー 楽匠  
プラス 楽匠Z

床ずれ  
防止用具

体位  
変換器

認知症  
老人徘徊  
感知機器

手すり

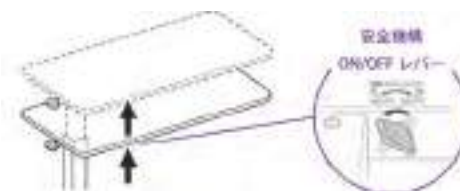

**ベッドとの挟み込みリスクに配慮した安全機構を搭載**  
天板を下から押す力が加わると天板の高さが上がり、ベッドの不意な上昇による身体の挟み込み事故を防止します。

※ラフィオ超低床仕様ではご使用になれません。  
※ミオレット・フォーユーと組み合わせる場合、ハイトスペーサーが必要です。  
※ミオレット・フォーユーはキャスター装着時はご使用になれません。  
※楽匠プラスHタイプは床高が24cm未満、Xタイプは超低床仕様ではご使用になれません。

商品名	商品番号	商品コード
PT03-840MB	19-6711-1	00631-000618
ご利用者負担額 (1割)	250円	月額レンタル料金
	(2割) 500円	
	(3割) 750円	2,500円

## ベッドサイドテーブル KF-1920

パラマウントベッド

ケア優 ラフィオ ミオレット  
III 楽匠  
プラス 楽匠Z

歩行者

車椅子・  
車椅子  
付属品

スロープ



※ラフィオ超低床仕様ではご使用になれません。  
※楽匠プラスHタイプは床高が24cm未満、Xタイプは超低床仕様ではご使用になれません。

商品名	商品番号	商品コード
KF-1920	19-5659-1	00170-000716
ご利用者負担額 (1割)	300円	月額レンタル料金
	(2割) 600円	
	(3割) 900円	3,000円

移動用  
リフト・  
つり具

## ベッドサイドテーブル ST-136N LO

フランスベッド

ケア優 ラフィオ ミオレット  
III 楽匠  
プラス 楽匠Z

介護保険  
購入  
対象品

販売品

情報



※ラフィオ超低床仕様ではご使用になれません。  
※楽匠プラスHタイプは床高が24cm未満、Xタイプは超低床仕様ではご使用になれません。

商品名	商品番号	商品コード
ST-136N LO	19-5399-1	00200-000410
ご利用者負担額 (1割)	200円	月額レンタル料金
	(2割) 400円	
	(3割) 600円	2,000円

## ベルトセット付リハビリテーブル KF-840BS

パラマウントベッド

ケア優 ラフィオ ミオレット  
III 楽匠  
プラス 楽匠Z



※ラフィオ超低床仕様ではご使用になれません。  
※楽匠プラスHタイプは床高が24cm未満、Xタイプは超低床仕様ではご使用になれません。

商品名	商品番号	商品コード
KF-840BS	19-5234-1	00170-000826
ご利用者負担額 (1割)	300円	月額レンタル料金
	(2割) 600円	
	(3割) 900円	3,000円

## オーバーベッドテーブル KF-833LA

パラマウントベッド

ケア優 ラフィオ ミオレット  
III 楽匠  
プラス 楽匠Z

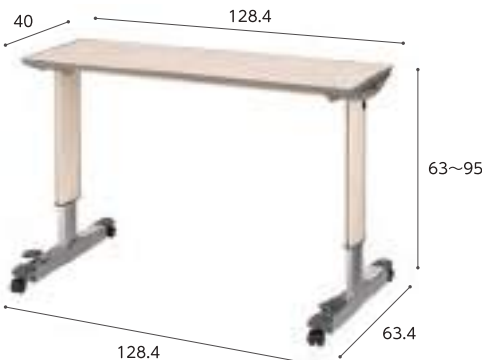

商品名	商品番号	商品コード
KF-833LA	19-0168-1	00170-000315
ご利用者負担額 (1割)	430円	月額レンタル料金
	(2割) 860円	
	(3割) 1,290円	4,300円

税込価格で表記しています。( **非課税** ※非課税 と表記のない商品に限る) **単位:CM**

サービスコード/特殊寝台 介護給付:171003 予防給付:671003 /特殊寝台付属品 介護給付:171004 予防給付:671004

ベッド・  
ベッド  
付属品

### オーバーテーブル KQ-060L

楽匠  
プラス 楽匠Z

パラマウントベッド

楽匠Z・ラクリアモーションは  
楽匠プラスHタイプ・  
お使いになれません。

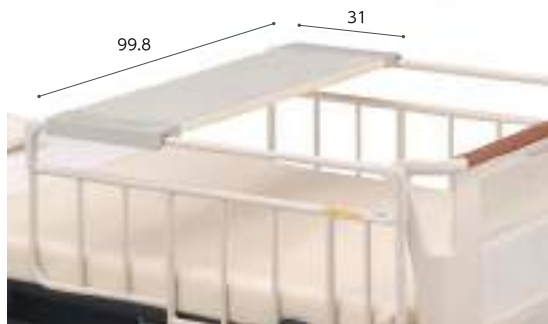

商品名	商品番号	商品コード
<b>KQ-060L</b>	19-0167-1	00170-000374
ご利用者 負担額 (1割)	<b>50円</b>	(2割) <b>100円</b> (3割) <b>150円</b>
		月額レンタル料金 <b>500円</b>

### オーバーテーブル PT01-A1

ラフイオ ミオレット  
Ⅲ

ブラッツ



商品名	商品番号	商品コード
<b>PT01-A1</b>	19-6575-1	00631-000590
ご利用者 負担額 (1割)	<b>50円</b>	(2割) <b>100円</b> (3割) <b>150円</b>
		月額レンタル料金 <b>500円</b>

床ずれ  
防止用具

体位  
変換器

認知症  
老人徘徊  
感知機器

手すり

### IVスタンド KC-518

パラマウントベッド



※地域によっては介護保険を  
適用できない場合があります。  
※スタッキングはできません。

商品名	商品番号	商品コード
<b>IVスタンド KC-518</b>	19-6892-1	00170-001539
ご利用者 負担額 (1割)	<b>200円</b>	(2割) <b>400円</b> (3割) <b>600円</b>
		月額レンタル料金 <b>2,000円</b>

### ティコブ移乗用介助ベルト AB31

幸和製作所

安全にベッドからの移乗介助が出来ます。  
安全に介助者の負担を軽減します。  
適応胸囲サイズが約60~130cmと  
小柄な方から大柄な方まで対応できます。  
保管時に便利な吊り下げ用ストラップ付き。  
ベルト裏面に滑り止め付き。



商品名	商品番号	商品コード
<b>AB31</b>	19-5519-1	00030-000142
ご利用者 負担額 (1割)	<b>100円</b>	(2割) <b>200円</b> (3割) <b>300円</b>
		月額レンタル料金 <b>1,000円</b>

歩行  
補助杖

歩行者

車椅子・  
車椅子  
付属品

スロープ

移動用  
リフト・  
つり具

### ケアスライダー (MEMS)

モルテン

より安全でスムーズな移乗をサポートします。

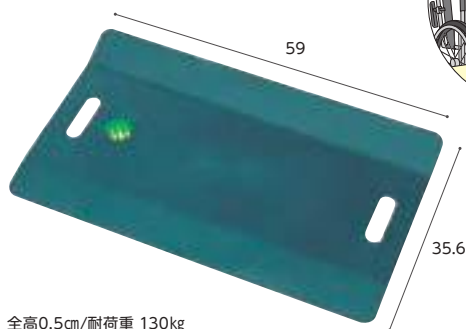

全高0.5cm/耐荷重 130kg

商品名	商品番号	商品コード
<b>MEMS</b>	19-1301-1	00054-000033
ご利用者 負担額 (1割)	<b>100円</b>	(2割) <b>200円</b> (3割) <b>300円</b>
		月額レンタル料金 <b>1,000円</b>

### スライディム

モルテン

どこでも使える  
コンパクト・トランスファーボード

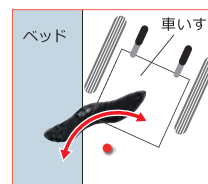

※イラストはスライディム

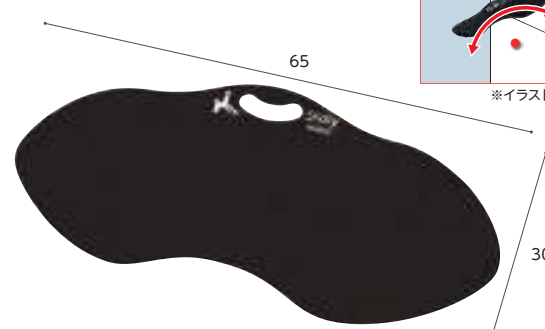

厚さ0.4cm/耐荷重100kg

商品名	商品番号	商品コード
<b>スライディム</b>	19-6887-1	00054-000495
ご利用者 負担額 (1割)	<b>100円</b>	(2割) <b>200円</b> (3割) <b>300円</b>
		月額レンタル料金 <b>1,000円</b>

介護保険  
購入  
対象品

販売品

情報

床ずれ  
防止用具

## マットレス

マットレスは寝心地と寝返りのしやすさと体圧分散効果を配慮して選ぶようにしましょう。

特に寝返りが困難な方や臀部の筋肉に萎縮（臀部が痩せている）がある方の場合、床ずれのリスクが高くなっていますので、注意をして選ぶ必要があります。

体位  
変換器認知症  
老人徘徊  
感知機器

手すり

歩行  
補助杖

歩行器

車椅子・  
車椅子  
付属品

スロープ

移動用  
リフト・  
つり具介護保険  
購入  
対象品

販売品

情報

やわらかめ

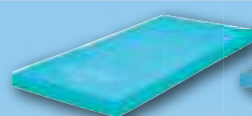
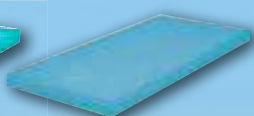
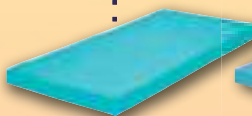
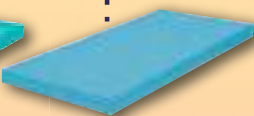
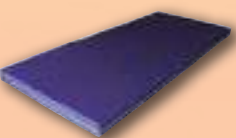
テルサ  
(やわらか面)テルサCC  
(やわらか面)テルサ  
(しっかり面)テルサCC  
(しっかり面)

ケアさらり

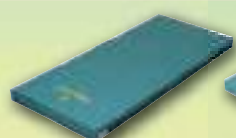

ケアデュオ

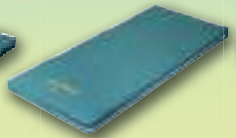
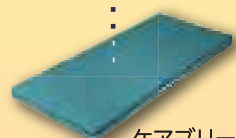
ケアブリーズ  
(やわらか面)ケアブリーズ  
(しっかり面)アルファプラ  
すくっと防水アルファプラ  
すくっとRe通気

ストレッチフィット



ストレッチスリム



プレグラ

しっかり

税込価格で表記しています。( **非課税** ※非課税 と表記のない商品に限る) **単位:CM**

サービスコード/特殊寝台 介護給付:171003 予防給付:671003/特殊寝台付属品 介護給付:171004 予防給付:671004

ベッド・  
ベッド  
付属品

## ケアブリーズ

東洋クオリティワン

グリーン  
ケア 厚さ  
8  
cm

- ① 選べる寝心地
- ② 軽くて通気性が良い



やわらかめ しっかり



やわらかめ しっかり

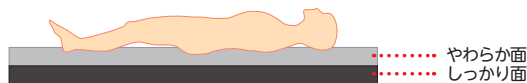

※納入時はカバーにロゴマークが付いている面がやわらかめの面です。

商品名	商品番号	商品コード
90cm幅 レギュラー	12-5846-1	00523-000019
サイズ:幅90×全長191×厚さ8cm		
商品名	商品番号	商品コード
90cm幅 ショート	12-5847-1	00523-000019
サイズ:幅90×全長181×厚さ8cm		
商品名	商品番号	商品コード
83cm幅 レギュラー	12-5848-1	00523-000019
サイズ:幅83×全長191×厚さ8cm		
材質/カバー:ポリエステル100%、マット:ウレタンフォーム		
ご利用者負担額 (1割)	200 円	(2割) 400 円 (3割) 600 円
		月額レンタル料金 2,000 円

床ずれ  
防止用具

体位  
変換器

認知症  
老人徘徊  
感知機器

手すり

## ケアデュオ

日本ケアサブライ

お手入れしやすい「防水タイプ」のカバーです。やさしい寝心地で、かつ端座位をとるときも姿勢が安定します。



やわらかめ しっかり



グリーン  
ケア 厚さ  
8  
cm

お手入れしやすい「防水タイプ」のカバーです。やさしい寝心地で、かつ端座位をとるときも姿勢が安定します。適度な硬さで、そのままでも、またエアマットの下にも使用可能です。ベッドの種類を問わず、ご利用いただけます。

商品名	商品番号	商品コード
90cm幅 レギュラー	12-5642-1	00614-000007
サイズ:幅90×全長191×厚さ8cm		
商品名	商品番号	商品コード
90cm幅 ショート	12-5715-1	00614-000007
サイズ:幅90×全長181×厚さ8cm		
商品名	商品番号	商品コード
90cm幅 セミロング	12-5755-1	00614-000007
サイズ:幅90×全長195×厚さ8cm		
商品名	商品番号	商品コード
83cm幅 レギュラー	12-5643-1	00614-000007
サイズ:幅83×全長191×厚さ8cm		
材質/カバー:表地 ウレタン合皮、裏地 ウレタンフィルム、マット:ウレタンフォーム		
ご利用者負担額 (1割)	200 円	(2割) 400 円 (3割) 600 円
		月額レンタル料金 2,000 円

歩行  
補助杖

歩行者

車椅子・  
車椅子  
付属品

スロープ

移動用  
リフト・  
つり具

## ケアさらり

日本ケアサブライ

通気性の良いムレにくいマットレスです。「多層構造」の採用により、寝姿勢を水平に保つための適度な硬さとクッション性を実現。安定した寝姿勢や端座位をサポートします。

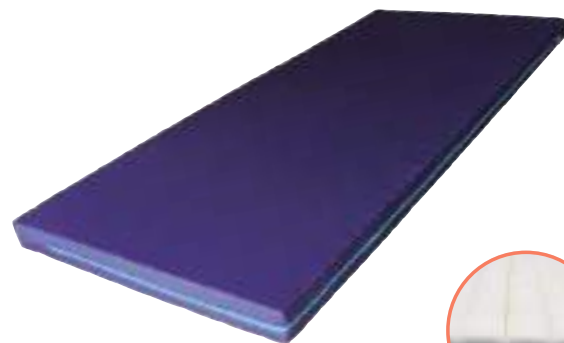

やわらかめ しっかり



グリーン  
ケア 厚さ  
8  
cm

両端は硬く  
立ち上がり  
をサポート

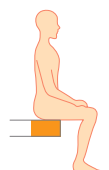

腰部が沈み込みにくい



商品名	商品番号	商品コード
91cm幅 レギュラー	12-5735-1	00614-000006
サイズ:幅91×全長191×厚さ8cm		
商品名	商品番号	商品コード
91cm幅 ショート	12-5737-1	00614-000006
サイズ:幅91×全長181×厚さ8cm		
商品名	商品番号	商品コード
83cm幅 レギュラー	12-5736-1	00614-000006
サイズ:幅83×全長191×厚さ8cm		
材質/カバー、マット:ポリエステル 抗菌防臭加工、防災加工のカバー		
ご利用者負担額 (1割)	200 円	(2割) 400 円 (3割) 600 円
		月額レンタル料金 2,000 円

介護保険  
購入  
対象品

販売品

情報



# ベッド・ベッド付属品

## エアウィーヴマットレスM80 通気

シーホネンス

7cm厚のエアファイバー®(3.5cm×2枚)で体圧を分散する介護マットレス。通気性抜群のカバータイプなので、蒸れ感が低減され、快適な寝心地です。好みや体調に合わせて使えるリバーシブル仕様。

airweave

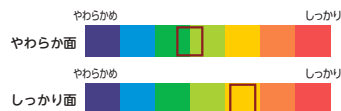

材質/カバー: (表地)ポリエステル55%、綿45%、中綿:ポリエステル100%、(裏地)ポリエステル100%、クッション材: ポリエチレン100%

厚さ  
8  
cm



電動ベッド対応

電動ベッドサイズに適合。電動ベッドのリクライニング機能にも対応し、マットレスがベッドの動きに追従します。



寝心地が選べる

マットレスを裏すだけで、2つの快眠環境を体感できる構造です。片面は硬く、もう片面は柔らかく仕上げられており、身体の状態に合わせて使い分けることが可能です。



とことん清潔

外側カバーだけではなく、中材のエアファイバー®も洗えます。汚れてもシャワーで簡単に洗い流せるので、いつでも清潔に保てます。

商品名	商品番号	商品コード
91cm幅 レギュラー	12-6427-1	01862-000040
サイズ: 幅91×全長191×厚さ8cm		
ご利用者負担額 (1割)	400 円	(2割) 800 円 (3割) 1,200 円
		月額レンタル料金 4,000 円

床ずれ  
防止用具

体位  
変換器

認知症  
老人徘徊  
感知機器

手すり

歩行  
補助杖

歩行者

車椅子・  
車椅子  
付属品

スロープ

移動用  
リフト・  
つり具

## アルファプラすくっとRe 通気

タイカ

寝返りから立ち上がりまでの一連の動作が安定して行えます。動きやすさと寝心地を両立した体圧分散式マットレスです。



材質/マット: ポリウレタンフォーム  
カバー: ポリエステル

厚さ  
8  
cm

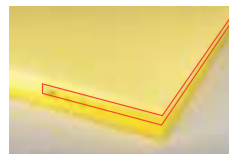

←上層・中層に柔らかめ、下層に硬めの高弾性無膜ウレタンフォームを使用。三層が適度な弾力で身体を押し上げるため、寝返り、起き上がり、ベッドから立ち上がるといった一連の動作をサポートします。

高硬度ウレタンフォームで安定感を確保

マットレス側面→

中央部分の柔らかめのウレタンフォームが耐圧分散性能を発揮



商品名	商品番号	商品コード
91cm幅 レギュラー	12-5986-1	00563-000108
サイズ: 幅91×全長191×厚さ8cm		
ご利用者負担額 (1割)	300 円	(2割) 600 円 (3割) 900 円
		月額レンタル料金 3,000 円
商品名	商品番号	商品コード
83cm幅 レギュラー	12-5984-1	00563-000106
サイズ: 幅83×全長191×厚さ8cm		
ご利用者負担額 (1割)	300 円	(2割) 600 円 (3割) 900 円
		月額レンタル料金 3,000 円

## テルサ CC

モルテン

「質感が選べる」特殊寝台付属品マットレス  
快適・衛生タイプ

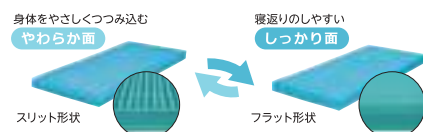

アウターカバー  
「除湿」  
やさしい肌ざわり・  
水分吸収・拡散性による  
サラサラ感



材質/マット:高耐久ポリウレタンフォーム、カバー:ポリエステル(アウター)・熱可塑性ポリウレタン(インナー)・ポリエチレン(インナー保護フィルム)

厚さ  
12  
cm

商品名	商品番号	商品コード
91cm幅 レギュラー	12-6453-1	00054-000668
サイズ: 幅91×全長191×厚さ12cm		
ご利用者負担額 (1割)	250 円	(2割) 500 円 (3割) 750 円
		月額レンタル料金 2,500 円
商品名	商品番号	商品コード
91cm幅 ショート	12-6454-1	00054-000670
サイズ: 幅91×全長180×厚さ12cm		
ご利用者負担額 (1割)	250 円	(2割) 500 円 (3割) 750 円
		月額レンタル料金 2,500 円
商品名	商品番号	商品コード
83cm幅 レギュラー	12-6446-1	00054-000667
サイズ: 幅83×全長191×厚さ12cm		
ご利用者負担額 (1割)	250 円	(2割) 500 円 (3割) 750 円
		月額レンタル料金 2,500 円

介護保険  
購入  
対象品

販売品

情報

税込価格で表記しています。( **非課税** ※非課税 と表記のない商品に限る) **単位:CM**

サービスコード/特殊寝台 介護給付:171003 予防給付:671003/特殊寝台付属品 介護給付:171004 予防給付:671004

ベッド・  
ベッド  
付属品

**エバーフィットC3マットレス 通気**

パラマウントベッド

快適性と利便性を両立させたマットレス。

厚さ  
10  
cm

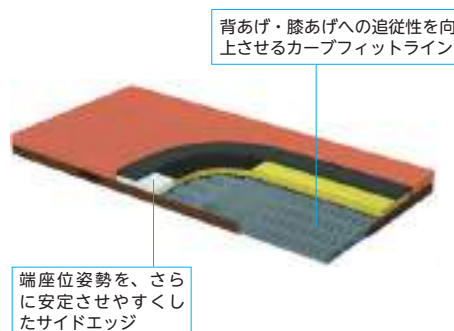
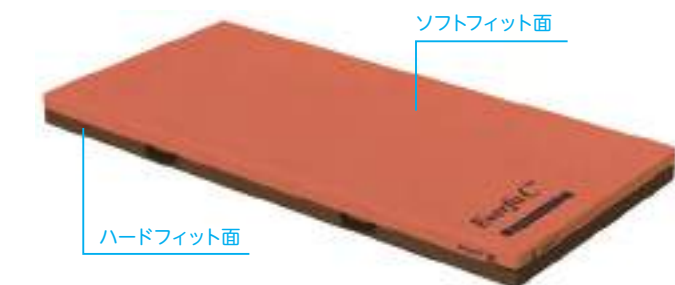

材質/中身:ポリエステル・ポリウレタン(難燃)  
側地:(ソフトフィット面)ポリエステル100%(抗菌・防カビ・難燃・消臭)  
(ハードフィット面)ポリエステル100%(抗菌・防カビ・難燃)

商品名	商品番号	商品コード
91cm幅 レギュラー	12-6105-1	00170-001042
サイズ:幅91×全長191×厚さ10cm		
ご利用者負担額 (1割)	300 円	(2割) 600 円 (3割) 900 円
		月額レンタル料金 3,000 円

床ずれ  
防止用具

体位  
変換器

認知症  
老人徘徊  
感知機器

手すり

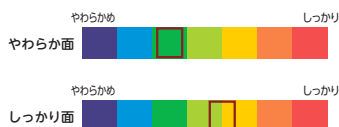

**ストレッチフィットII さらにドライ**

パラマウントベッド

「ずれの軽減」「体圧分散」「蒸れ軽減」の性能が向上。背あげの機会を増やし、より身体にかかる負担が少なく過ごせるようにサポートします。吸放湿性を有するカバーで、蒸れを軽減します。

厚さ  
10  
cm

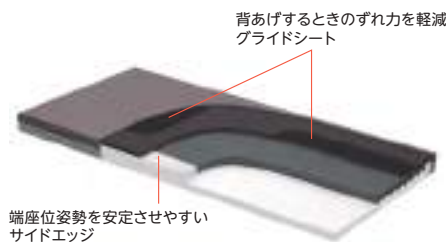

商品名	商品番号	商品コード
91cm幅 レギュラー	12-6371-1	00170-001721
サイズ:幅91×長さ191×厚さ10cm		
ご利用者負担額 (1割)	300 円	(2割) 600 円 (3割) 900 円
		月額レンタル料金 3,000 円



材質/マット:ポリエステル、ウレタンフォーム  
カバー:ポリエステル、ポリウレタン

歩行  
補助杖

歩行者

車椅子・  
車椅子  
付属品

スロープ

移動用  
リフト・  
つり具

**テルサ 防水タイプ**

モルテン



●マットレス内部は3つのインナーマットから構成されており、【やわらか面】と【しっかり面】を部分的に組み合わせ、異なる質感を選ぶことが可能。(部分交換)

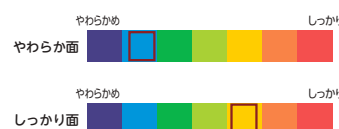

材質/マット:ウレタンフォーム・ポリエステル繊維、  
カバー:ウレタン合皮(アウター)・ポリエステル(インナー)

- 従来の標準マットレスより厚みをもたせることで、体圧分散性能と質感が向上
- 体全体を優しくつつみ込む【やわらか面】と、体の沈み込みをおさえ返りしやすい【しっかり面】の異なる質感を選ぶことが可能(リバーシブル)

商品名	商品番号	商品コード
91cm幅 レギュラー	12-5952-1	00054-000204
サイズ:幅91×全長191×厚さ12cm		
ご利用者負担額 (1割)	250 円	(2割) 500 円 (3割) 750 円
		月額レンタル料金 2,500 円

商品名	商品番号	商品コード
91cm幅 ショート	12-5954-1	00054-000207
サイズ:幅91×全長180×厚さ12cm		
ご利用者負担額 (1割)	250 円	(2割) 500 円 (3割) 750 円
		月額レンタル料金 2,500 円

商品名	商品番号	商品コード
83cm幅 レギュラー	12-5953-1	00054-000203
サイズ:幅83×全長191×厚さ12cm		
ご利用者負担額 (1割)	250 円	(2割) 500 円 (3割) 750 円
		月額レンタル料金 2,500 円

介護保険  
購入  
対象品

販売品

情報



# 床ずれ防止用具

## 床ずれってなに？

寝返りが打てないと、同じ場所に体重がかかり続けるので、血の流れが悪くなり、床ずれができます。また、そこにずれ力が加わるとより発生しやすくなります。

### 圧迫

① 細胞は血から栄養をもらっています。



② 血の流れが悪いと栄養がもらえません。



③ とうとう細胞が死んでしまいました。



### ずれ力

①

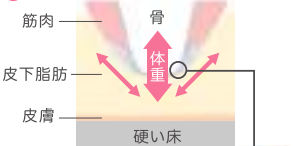

ハサミと同じ力  
ハサミで紙を切る時と同じような力がかけられます。

②



## 床ずれ

### 発生しやすい部位

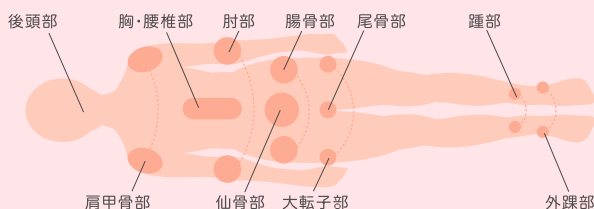

## まずは床ずれになりやすさを調べましょう

**OHスケール** 次の質問に答えると、床ずれになりやすさがわかります。

<p><b>Q1</b> ベッドの上で自分で寝返りできますか？</p>	<p><b>A1</b></p> <ul style="list-style-type: none"> <li>・できる 0点</li> <li>・どちらでもない 1.5点</li> <li>・できない 3点</li> </ul>	<input type="checkbox"/> 点
<p>お尻の骨の飛び出し具合は次のうちどれですか？</p>	<p><b>A2</b></p> <ul style="list-style-type: none"> <li>・正常 0点</li> <li>・軽度・中等度 1.5点</li> <li>・高度 3点</li> </ul>	<input type="checkbox"/> 点
<p><b>Q3</b> むくみはありますか？</p>	<p><b>A3</b></p> <ul style="list-style-type: none"> <li>・いいえ 0点</li> <li>・はい 3点</li> </ul>	<input type="checkbox"/> 点
<p><b>Q4</b> 関節が硬くなって手足を伸ばしにくいですか？</p>	<p><b>A4</b></p> <ul style="list-style-type: none"> <li>・いいえ 0点</li> <li>・はい 1点</li> </ul>	<input type="checkbox"/> 点

### 合計点数は 何点でしたか？

1点でもついた人は、床ずれになりやすい人です。また、点数が高いほど床ずれになりやすい人です。

合計  点

### OHスケールとリスクレベル

合計点数	リスク	床ずれ発症率(目安)	治癒期間(目安)
0点	リスクなし・予防	—	—
1~3点	軽度リスク	約25%以下	40日
4~6点	中等度リスク	約26~65%	57日
7~10点	高度リスク	約66%以上	173日

税込価格で表記しています。(非課税 ※非課税 と表記のない商品に限る) 単位:CM

サービスコード/床ずれ防止用具 介護給付:171005 予防給付:671005

ベッド・  
ベッド  
付属品

床ずれ  
防止用具

体位  
変換器

認知症  
老人徘徊  
感知機器

手すり

歩行  
補助杖

歩行者

車椅子・  
車椅子  
付属品

スロープ

移動用  
リフト・  
つり具

介護保険  
購入  
対象品

販売品

情報

## 使用者の介護環境も考えてマットレスを選びましょう

床ずれ防止用具は床ずれができてから使うだけでなく、床ずれができる前から「床ずれを防止」するために使う用具です。使用者の状態や床ずれになりやすさを把握し、マットレスを選びましょう。

合計点数	介護力あり	介護力なし	静止型	ハイブリッド型	圧切替型	＜リスク＞	＜種類＞
0点	布団、ベッドマットレス	体圧分散式マットレス (静止型 厚さ10cm未満)	体圧分散性能と、安索性や安定性のバランスに優れています。			予防～軽度	
1～3点		体圧分散式マットレス (静止型 厚さ10cm以上) 上敷き型エアマットレスなど		ウレタンフォームとエアを組み合わせたマットレスです。		軽度～中度	
4～6点	体圧分散式マットレス (静止型 厚さ10cm未満)	体圧分散式マットレス (静止型 厚さ10cm以上)				中度～ リスク保有者	
7～10点	体圧分散式マットレス (静止型 厚さ10cm以上) 上敷き型エアマットレス ハイブリッド型など	コンピューター制御エアマットレス、 ハイブリッド型など			エアを自動的に出し入れし、圧がかかる場所を移動させるマットレスです。	軽度～ リスク保有者	圧切替型 静止型 ハイブリッド

## 床ずれ対応マットレス一覧表

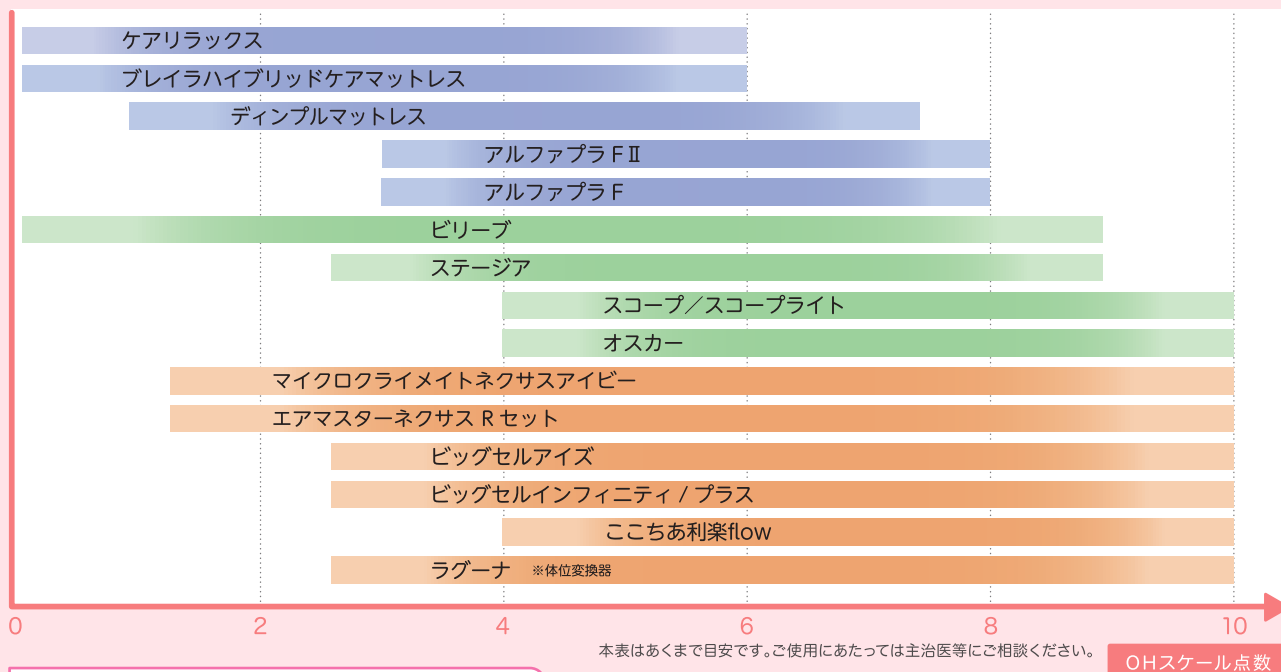

## よりよい介護のために

身体機能を維持・向上させたり、床ずれを防止するために、次のようなポイントで観察をして、必要なケアを実践しましょう。

<p>観察ポイント例</p> <p><b>動作</b></p> <ul style="list-style-type: none"> <li>背上げの頻度</li> <li>床上移動の仕方</li> <li>起き上がりの仕方</li> <li>移乗の仕方</li> <li>かかとのずれ力</li> </ul>	<p>必要なケア</p> <ul style="list-style-type: none"> <li>○質の高い動作介助</li> <li>○用具の利用</li> </ul>	<p>観察ポイント例</p> <p><b>身体状況・体位</b></p> <ul style="list-style-type: none"> <li>こわしやく 関節拘縮のレベル</li> <li>えんばい 円背のレベル</li> <li>麻痺の箇所</li> <li>側臥位の頻度</li> <li>好意体位の有無</li> </ul>	<p>必要なケア</p> <ul style="list-style-type: none"> <li>○質の高い動作介助</li> <li>○ポジショニング</li> </ul>
---	--	--	--

※しみや汚れ、タバコのこげ跡など破損がひどい場合は、マットレスの実費を請求させていただきます。

ベッド・  
ベッド  
付属品



# 床ずれ防止用具

床ずれ  
防止用具

## ウェブリーマットレス

軽度～中度 静止型

ケーブ

バイオミメティクスを活用。  
Web(クモの巣)から生まれた新発想の体圧分散マットレス



ソフト面

ハード面

体位  
変換器

認知症  
老人徘徊  
感知機器

手すり

歩行  
補助杖

歩行器

車椅子・  
車椅子  
付属品

スロープ

移動用  
リフト・  
つり具

介護保険  
購入  
対象品

販売品

情報

### Webデザインのリバーシブル構造

- ソフト層** 硬度の低い柔らかなウレタンフォームと、きめ細やかな横糸で身体を優しく包み込み、体圧を分散します。
- 中間層** 過度な沈み込みを抑える縦糸が、ソフトとハードのどちらの層のパフォーマンスも高めます。
- ハード層** 硬度の高いしっかりめのウレタンフォームと、太めの横糸が身体をしっかり支えます。

### 快適な寝姿勢を保つWebデザイン

「側面図」

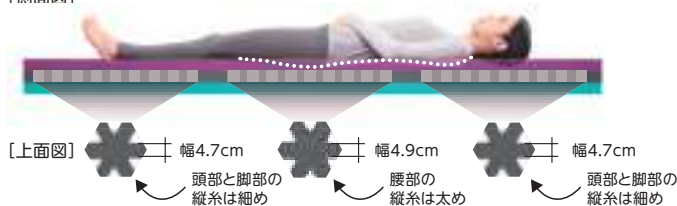

体重が集中する腰部は、縦糸を太くすることでしっかり支え、過度な沈み込みを抑えます。これにより、背骨のSラインを保持し、理想的な寝姿勢を実現します。

- 厚さ 12 cm
- 重さ 6.5～6.9 kg (900タイプ)
- 重さ 6～6.4 kg (830タイプ)

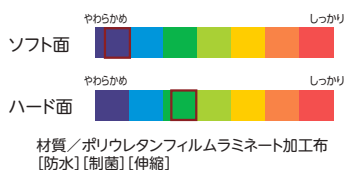

### テクニカルなWeb(クモの巣)の構造

クモの巣は、中心から外へ放射状に伸びる「縦糸」と、渦巻き状に広がる「横糸」でできています。縦糸は硬く、巣の骨格を形成し、横糸はムシや葉などが引っかかっても、巣が壊れないように、柔らかく伸びる性質があります。

ウェブリーマットレスは、この特徴に着目して、縦糸を沈み込みを抑える性能に、横糸を体圧分散性能に応用して開発しました。こうした生物の特徴をものづくりに活かす技術を「バイオミメティクス(生物模倣)」と呼び、今日では医療や家電製品など、幅広い分野で活用されています。

### 床ずれリスクと活動性の異なる療養者を「1枚で」キャッチするWebのソフト面とハード面

卓越した体圧分散性能を実現 **床ずれが心配な療養者には** 骨突出部位をピンポイントに分散するソフト面

仰臥位

背上げ

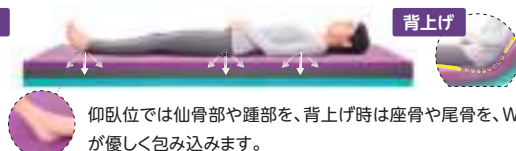

仰臥位では仙骨部や踵部を、背上げ時は座骨や尾骨を、Webが優しく包み込みます。

抜群の安定感とほどよい体圧分散性能を実現 **リハビリ期の療養者には** ベッド上の動作がしやすいハード面

中間層の左右両サイドに高硬度ウレタンフォームを使用した「アクティブフレーム構造」を採用

マットレスの中心部とフレーム部の段差が少ないため、端座位姿勢がより安定し、離床をサポートします。

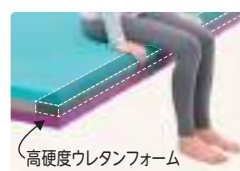

商品名	商品番号	商品コード
900タイプ CR-801	13-5938-1	00206-000167
サイズ: 幅90×全長191×厚さ12cm 重さ: 6.9kg		
ご利用者負担額 (1割)	500円	(2割) 1,000円 (3割) 1,500円 月額レンタル料金 5,000円
商品名	商品番号	商品コード
830タイプ CR-800	13-5939-1	00206-000166
サイズ: 幅83×全長191×厚さ12cm 重さ: 6.4kg		
ご利用者負担額 (1割)	500円	(2割) 1,000円 (3割) 1,500円 月額レンタル料金 5,000円

## エバープラウドマットレス(ドライタイプ)

パラマウントベッド

体圧分散、ずれ軽減、蒸れ軽減の3つの機能で床ずれ防止を多面的にサポート

エクストラソフト面 軽度～中度 静止型

ソフト面 予防～軽度 静止型

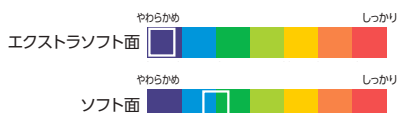
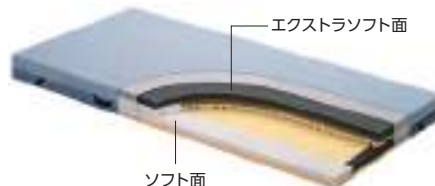

- 厚さ 13 cm
- 重さ 10～11 kg
- 材質/エクストラソフト面: ポリエステル50%、アクリル30%、ポリウレタン20%
- ソフト面: ポリエステル70%、ポリウレタン30%
- 内カバー: ポリエステル100% クッション材: ポリウレタン・ポリエステル

商品名	商品番号	商品コード
91cm幅 レギュラー	13-5665-1	00170-000966
サイズ: 幅91×全長191×厚さ13cm マット重さ: 11kg		
ご利用者負担額 (1割)	550円	(2割) 1,100円 (3割) 1,650円 月額レンタル料金 5,500円
商品名	商品番号	商品コード
83cm幅 レギュラー	13-5667-1	00170-000968
サイズ: 幅83×全長191×厚さ13cm マット重さ: 10kg		
ご利用者負担額 (1割)	550円	(2割) 1,100円 (3割) 1,650円 月額レンタル料金 5,500円

税込価格で表記しています。( **非課税** ※非課税 と表記のない商品に限る) **単位:CM**

サービスコード/床ずれ防止用具 介護給付:171005 予防給付:671005

ベッド・  
ベッド  
付属品

## ナーセント コンタ 通気タイプ

アイ・ソネックス

新発想の静止型マットレス



厚さ  
11~15  
cm

重さ  
8.3  
kg

やわらかめ  しっかり

材質/マット:ウレタン複合材、外カバー:ポリエステル・ターポリン、内カバー:ポリエステル100%

軽度~中度

静止型

### 3Dフォームで優れた体圧分散性と姿勢保持を両立

身体形状に沿わせて支える3D層とウレタンフォームの特殊カット技術を追求することで、リラックスした理想的な寝姿勢を実現。



身長 174cm 体重 64kg  
普通/BMI:21.1



商品名	商品番号	商品コード
91cm幅レギュラー	13-5796-1	00149-000063
サイズ:幅91×全長190×厚さ11~15cm 重さ:8.3kg		
ご利用者負担額 (1割)	550円	月額レンタル料金 5,500円
(2割)	1,100円	
(3割)	1,650円	

床ずれ  
防止用具

体位  
変換器

認知症  
老人徘徊  
感知機器

手すり

## アルファプラ FII 撥水・防水

タイカ

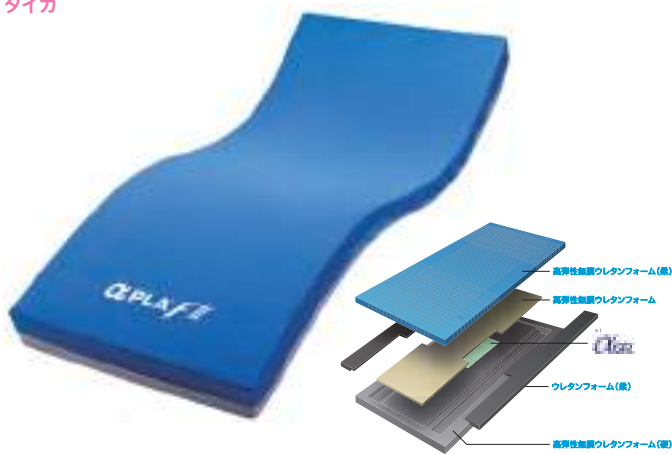

厚さ  
13  
cm

重さ  
8.3~9.0  
kg

やわらかめ  しっかり

材質/マット:ポリウレタンフォーム・シリコーンゲル  
カバー:(表地)ポリエステル、(裏地)ポリウレタン

軽度~中度

静止型

床ずれ防止と快適な睡眠。  
自分で動く意欲を支える、寝返りサポートマットレス。

商品名	商品番号	商品コード
91cm幅レギュラー	13-5737-1	00563-000129
サイズ:幅91×全長195×厚さ13cm 重さ:9.0kg		
ご利用者負担額 (1割)	600円	月額レンタル料金 6,000円
(2割)	1,200円	
(3割)	1,800円	
商品名	商品番号	商品コード
91cm幅ショート	13-5739-1	00563-000130
サイズ:幅91×全長181×厚さ13cm 重さ:8.5kg		
ご利用者負担額 (1割)	600円	月額レンタル料金 6,000円
(2割)	1,200円	
(3割)	1,800円	
商品名	商品番号	商品コード
83cm幅レギュラー	13-5736-1	00563-000126
サイズ:幅83×全長195×厚さ13cm 重さ:8.3kg		
ご利用者負担額 (1割)	600円	月額レンタル料金 6,000円
(2割)	1,200円	
(3割)	1,800円	

歩行  
補助杖

歩行者

車椅子・  
車椅子  
付属品

スロープ

移動用  
リフト・  
つり具

## アルファプラ L 撥水・防水

タイカ



厚さ  
10  
cm

重さ  
6.9~7.6  
kg

やわらかめ  しっかり

商品名	商品番号	商品コード
91cm幅レギュラー	13-5570-1	00563-000103
91cm幅ショート	13-5572-1	00563-000104
サイズ:幅91×全長195(ショート181)×厚さ10cm マット重さ:7.6kg(ショート7.1kg)		
商品名	商品番号	商品コード
83cm幅レギュラー	13-5571-1	00563-000101
サイズ:幅83×全長195×厚さ10cm マット重さ:6.9kg		
材質/マット:シリコーンゲル、ポリウレタンフォーム、カバー:(表地)ポリエステル(裏地)ポリウレタン		
ご利用者負担額 (1割)	450円	月額レンタル料金 4,500円
(2割)	900円	
(3割)	1,350円	

予防~軽度

静止型

## ディンプルマットレス

ケーブ

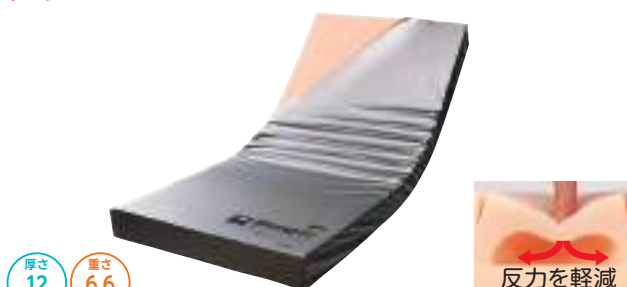

厚さ  
12  
cm

重さ  
6.6  
kg

やわらかめ  しっかり

被験者/身長約155cm、体重約50kg、BMI値約20.8  
測定器/ABW社製 ERGO CLASSIC

商品名	商品番号	商品コード
90cm幅レギュラー	13-5422-1	00206-000070
サイズ:幅90×全長191×厚さ12cm 重さ:6.6kg		
材質/マット:(1,2層目面)ラバータッチウレタンフォーム、(2層目サイド、3層目)高硬度ウレタンフォーム、カバー:(上面側面)ポリウレタンラミネート加工布、(下面)ナイロンオックス		
ご利用者負担額 (1割)	400円	月額レンタル料金 4,000円
(2割)	800円	
(3割)	1,200円	

反力を軽減

介護保険  
購入  
対象品

販売品

情報

ベッド・  
ベッド  
付属品



# 床ずれ防止用具

床ずれ  
防止用具

## スコープライト

軽度～  
リスク保有者 ハイブリッド 非課税

モルテン

リモコンの全自動スイッチを押すだけで、  
さまざまな身体状態の利用者様に適応でき、  
身体状態が悪化または回復に変化した場合も対応。



リモコン

厚さ  
17  
cm 重さ  
9.5~11  
kg

体位  
変換器

認知症  
老人徘徊  
感知機器

手すり

### 臥床時の圧対策

- さまざまな身体状態の利用者様への適応
- 悪化時や回復時への適応

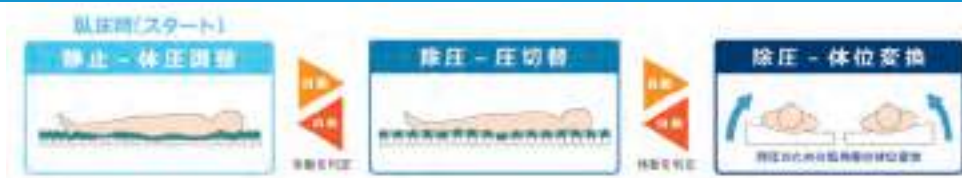

歩行  
補助杖

歩行器

### 寝床内のむれ対策

室内の温度・湿度を判定し、寝床内への空気の挿入～入れ替えにより、むれを対策します。

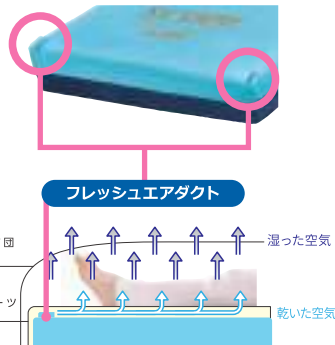

材質/マット：エアセル＝ウレタンフィルム、フィッティングフォーム・底着き防止フォーム＝高耐久ウレタンフォーム、  
インナー保護フィルム：ウレタン、マットカバー：ウレタン合皮（制菌加工）

車椅子・  
車椅子  
付属品

スロープ

移動用  
リフト・  
つり具

商品名	商品番号	商品コード
91cm幅 レギュラー	13-5907-0	00054-000652
サイズ：幅91×全長193×厚さ17cm マット重さ：11kg		
ご利用者負担額 (1割)	950 円	(2割) 1,900 円 (3割) 2,850 円 月額レンタル料金 9,500 円
商品名	商品番号	商品コード
91cm幅 ショート	13-5908-0	00054-000654
サイズ：幅91×全長182×厚さ17cm マット重さ：10.5kg		
ご利用者負担額 (1割)	950 円	(2割) 1,900 円 (3割) 2,850 円 月額レンタル料金 9,500 円
商品名	商品番号	商品コード
83cm幅 レギュラー	13-5909-0	00054-000651
サイズ：幅83×全長193×厚さ17cm マット重さ：10kg		
ご利用者負担額 (1割)	950 円	(2割) 1,900 円 (3割) 2,850 円 月額レンタル料金 9,500 円

介護保険  
購入  
対象品

## オスカー

モルテン

人の手で行うような優しい自動体位変換機能付き

軽度～  
リスク保有者 ハイブリッド

- オスカーが備えている8つの特性

体圧分散性能 除圧性能 ずれ力対策 寝心地 座位安定性 むれ対策 ひえ対策 体位変換

- 簡単なリモコン操作と場所を取らない内蔵式ポンプ
- 安全・安心のための充実した設計  
(安全：心臓マッサージなど緊急時に素早く対応できるCPRボタン/CPRユニット)  
(安心：リハビリモード/背上げモード/強力除湿モード)



●自動体位変換機能



厚さ  
17  
cm 重さ  
11.5~13.5  
kg

材質/マット：ウレタンフィルム(フィッティング層・底着き防止層＝高耐久ウレタンフォーム)、カバー：ウレタン合皮  
消費電力：58W、1日約1.5～5.5円

商品名	商品番号	商品コード
91cm幅 レギュラー	13-5466-1	00054-000137
サイズ：幅91×全長193×厚さ17cm マット重さ：13.5kg		
商品名	商品番号	商品コード
91cm幅 ショート	13-5468-1	00054-000137
サイズ：幅91×全長182×厚さ17cm マット重さ：13kg		
商品名	商品番号	商品コード
83cm幅 レギュラー	13-5465-1	00054-000137
サイズ：幅83×全長193×厚さ17cm マット重さ：12kg		
商品名	商品番号	商品コード
83cm幅 ショート	13-5467-1	00054-000137
サイズ：幅83×全長182×厚さ17cm マット重さ：11.5kg		
ご利用者負担額 (1割)	900 円	(2割) 1,800 円 (3割) 2,700 円 月額レンタル料金 9,000 円

税込価格で表記しています。( **非課税** ※非課税 と表記のない商品に限る) **単位:CM**

サービスコード/床ずれ防止用具 介護給付:171005 予防給付:671005

ベッド・  
ベッド  
付属品

## ビリーブ

軽度～  
リスク保有者 ハイブリッド

### モルテン

寝返りの頻度を感知し、最適な圧対策に導く  
自動フィッティングマットレス。



ビリーブは圧対策の自動運転で  
さまざまな利用者様に使用できるマットレスです

① 1台でいろいろな状態に対応できる!



選定が不要!

② 自動運転!  
コンセントに差し込むだけ  
条件設定—操作が不要



③ 利用者様の状態—寝返りなどの動きに合わせて、  
自動運転で必要な特性を出すので、  
マットレスの入れ替えが不要!

### 自動圧抜き機能

マットレスを背上げすると、自動的に「圧抜き」動作をおこない、さまざまな部位にかかる苦しさを緩和します。



### 端座位・ケア時の安定性

マットレスの下部および両サイドに安定支持フォームを配置することで安定性を高めています。



厚さ **13** cm  
重さ **7.5~8.5** kg

材質/エアセル:ウレタンフィルム、フィッティングフォーム・安定支持フォーム・床着き防止フォーム・高耐久ウレタンフォーム、インナー保護フィルム:ウレタンフィルム、マットカバー:ウレタン合皮(制菌加工)

床ずれ  
防止用具

体位  
変換器

認知症  
老人徘徊  
感知機器

手すり

歩行  
補助杖

歩行者

車椅子・  
車椅子  
付属品

スロープ

移動用  
リフト・  
つり具

## ステージア

### モルテン

体圧分散性能と除圧性能を向上し、さらにエアマットレスの弱点を対策

軽度～  
リスク保有者 ハイブリッド



●ステージアが備えている7つの特性



●簡単なリモコン操作と場所を取らない内臓式ポンプ

●安全・安心のための充実した設計

(安全:心臓マッサージなど緊急時はリハビモードで素早い対応が可能)  
(安心:リハビモード/背上げモード/強力除湿モード)

商品名	商品番号	商品コード
91cm幅 レギュラー	13-5410-1	00054-000115
サイズ:幅91×全長193×厚さ13cm マット重さ:11kg		

商品名	商品番号	商品コード
91cm幅 ショート	13-5412-1	00054-000115
サイズ:幅91×全長182×厚さ13cm マット重さ:10.5kg		

商品名	商品番号	商品コード
83cm幅 レギュラー	13-5409-1	00054-000115
サイズ:幅83×全長193×厚さ13cm マット重さ:10kg		

ご利用者負担額 (1割)	<b>700</b> 円	(2割) 1,400 円	(3割) 2,100 円	月額レンタル料金	7,000 円
--------------	--------------	--------------	--------------	----------	---------

厚さ **13** cm  
重さ **10~11** kg

材質/マット:〈マイクロエアセル〉ウレタンフィルム〈フィッティング層・底着き防止層〉高耐久ウレタンフォーム、カバー:伸縮性ウレタン合皮  
消費電力:54W、1日約5.3円

介護保険  
購入  
対象品

販売品

情報

ベッド・  
ベッド  
付属品



# 床ずれ防止用具

## マイクロライメイト ネクサスアイビー

軽度～  
リスク保有者 圧切替型

床ずれ  
防止用具

ケーブル

進化した床ずれ防止機能と  
ベッドサイドの看護・介護ケアに役立つ機能を搭載

体位  
変換器

認知症  
老人徘徊  
感知機器

手すり

歩行  
補助杖

厚さ  
12  
cm 重さ  
7.3~8.1  
kg



### 1 床ずれ防止の新技术 「マイクロライメイト対応のシステム」を搭載

皮膚局所の温度・湿度の上昇を抑えて床ずれ防止機能をバージョンアップ

### 2 「傾斜型2層式エアセル」×「デュアルフィットセル」

背上げと端座位シーンをテーマに開発した傾斜型2層式エアセルを  
エアマットレス中心部に配列。

### 3 角度・時間管理アシスト機能が生み出す 円滑な看護・介護ケア

### 4 個別のニーズにも対応する多彩な機能

### 5 使い始めて分かるネクサスアイビーの安全性と利便性

歩行者

車椅子・  
車椅子  
付属品

スロープ

移動用  
リフト・  
つり具

材質/エアセル：ポリウレタンフィルム表面シボ加工（抗菌）、カバー：ポリウレタンフィルム  
ラミネート加工布（防水・制菌・伸縮）、ベースシート：ナイロンオックス、ポリエステルメッシュ、  
PVC ラミネート加工布 ヘッドアップセンサユニット、ファンユニット（ケース部）：ABS 樹脂、  
消費電力：8W

商品名	商品番号	商品コード
900タイプ CR-773	13-5881-1	00206-000162
サイズ：幅90×全長192×厚さ12cm マット重さ：8.1kg		
ご利用者 負担額 (1割)	800 円	(2割) 1,600 円 (3割) 2,400 円
月額レンタル料金	8,000 円	
商品名	商品番号	商品コード
900ショートタイプ CR-777	13-5883-1	00206-000164
サイズ：幅90×全長180×厚さ12cm マット重さ：7.7kg		
ご利用者 負担額 (1割)	800 円	(2割) 1,600 円 (3割) 2,400 円
月額レンタル料金	8,000 円	
商品名	商品番号	商品コード
840タイプ CR-770	13-5880-1	00206-000161
サイズ：幅84×全長192×厚さ12cm マット重さ：7.7kg		
ご利用者 負担額 (1割)	800 円	(2割) 1,600 円 (3割) 2,400 円
月額レンタル料金	8,000 円	

## エアマスターネクサス Rセット

軽度～  
リスク保有者 圧切替型

ケーブル

在庫限定品

介護保険  
購入  
対象品

販売品

情報



自動ヘッドアップ  
マットレスに内蔵したセンサがヘッド  
アップ角度を検知。角度に応じて、マ  
ットレス内圧と動きを最適な状態に 自動  
調整します。

ずれを吸収する  
デュアルフィットセル®  
ひとつのセルに小さなセルがふたつ付い  
ている「デュアルフィットセル®」は、体  
の凹凸にしなやかにフィットします。きめ  
細かな体圧分散と安定感の両立を可能に  
しました。

厚さ  
12  
cm 重さ  
9.1  
kg

材質/エアセル：ポリウレタンフィルム表面シボ加工（抗菌）、  
カバー：ポリウレタンフィルムラミネート加工布（防水・制菌・防炎・透湿）  
消費電力：10w、1日約4.8円

商品名	商品番号	商品コード
90cm幅 レギュラー	13-5516-1	00206-000083
サイズ：幅90×全長191×厚さ12cm マット重さ：9.1kg		
ご利用者 負担額 (1割)	750 円	(2割) 1,500 円 (3割) 在庫限定 円
月額レンタル料金	7,500 円	

税込価格で表記しています。( **非課税** ※非課税 と表記のない商品に限る) **単位:CM**

サービスコード/床ずれ防止用具 介護給付:171005 予防給付:671005

ベッド・  
ベッド  
付属品

## マイクロクライメイト ビッグセル アイズ

中度～  
リスク保有者 圧切替型

### ケーブ

優れた体圧分散性能に加え、床ずれ発生の新たな外的要因である Microclimate「皮膚局所の温度・湿度」にも対応する次世代のエアマットレス。



厚さ 15cm 重さ 6.5~6.8kg

### 床ずれ防止の最新技術 マイクロクライメイト対応のシステム

足元に搭載されたファンモーターがエアマットレスの中にもった熱と湿気を吸い込み、外部に排気。接触面の温度と湿度の上昇を抑え、床ずれ発生の外的要因「Microclimate」のリスクを低減します。



#### 利用シーン

- 経管栄養投与で背上げをする方
- 長時間の背上げのため、床ずれリスクが高い方
- 誤嚥性肺炎の予防で長時間背上げをする方
- 呼吸困難を軽減するために長時間背上げをする方

材質/エアセル: ポリウレタンフィルム表面シボ加工(抗菌)、カバー: ポリウレタンフィルムラミネート加工布(防水・抗菌・防炎・透湿・伸縮)、ベースシート:(側面・下面) ナイロンオックス、ポリエステルメッシュ(すべり止め部) ポリウレタンフィルムラミネート加工布 ヘッドアップセンサー: ABS 樹脂(ケース部) 換気ユニット: ABS 樹脂(ケース部) 消費電力:8W

### ご利用者の背上げ状況をモニタリング 背上げ角度と経過時間をデジタル表示

- エアマットレスに内蔵された角度センサが背上げの角度を検知。角度に応じた適切な内圧に自動調整。背上げ時でも圧切替を行い、局所の圧迫とずれ力の解放を促します。
- 液晶画面に背上げの角度と経過時間をデジタル表示。経管栄養等のケアで背上げの角度と時間管理が必要な場合に役立つ新しい機能です。



商品名	商品番号	商品コード
900タイプ CR-753	13-5754-1	00206-000141
サイズ:幅90×全長192×厚さ15cm マット重さ:6.8kg		
ご利用者負担額 (1割)	2,000円 (2割) 3,000円 (3割)	月額レンタル料金 10,000円
商品名	商品番号	商品コード
840タイプ CR-750	13-5753-1	00206-000140
サイズ:幅84×全長192×厚さ15cm マット重さ:6.5kg		
ご利用者負担額 (1割)	2,000円 (2割) 3,000円 (3割)	月額レンタル料金 10,000円

床ずれ  
防止用具

体位  
変換器

認知症  
老人徘徊  
感知機器

手すり

歩行  
補助杖

歩行者

車椅子・  
車椅子  
付属品

スロープ

移動用  
リフト・  
つり具

## スコープ

### モルテン

リモコンの全自動スイッチを押すだけで、身体状態が悪化または回復に変化した場合も対応。臀部周辺の圧の可視化が可能です。



臀部付近にかかる圧を表示する“圧の可視化”により最適なポジショニングができます。

リモコン

厚さ 17cm 重さ 10~11.5kg

材質/マット: エアセル=ウレタンフィルム、フィッティングフォーム・底着き防止フォーム=高耐久ウレタンフォーム、インナー保護フィルム:ウレタン、マットカバー:ウレタン合皮(抗菌加工)

軽度～  
リスク保有者 ハイブリッド 非課税

商品名	商品番号	商品コード
91cm幅 レギュラー	13-5916-0	00054-000648
サイズ:幅91×全長193×厚さ17cm マット重さ:11.5kg		
ご利用者負担額 (1割)	2,000円 (2割) 4,000円 (3割) 6,000円	月額レンタル料金 20,000円
商品名	商品番号	商品コード
91cm幅 ショート	13-5917-0	00054-000650
サイズ:幅91×全長182×厚さ17cm マット重さ:11kg		
ご利用者負担額 (1割)	2,000円 (2割) 4,000円 (3割) 6,000円	月額レンタル料金 20,000円
商品名	商品番号	商品コード
83cm幅 レギュラー	13-5918-0	00054-000647
サイズ:幅83×全長193×厚さ17cm マット重さ:10.5kg		
ご利用者負担額 (1割)	2,000円 (2割) 4,000円 (3割) 6,000円	月額レンタル料金 20,000円
商品名	商品番号	商品コード
83cm幅 ショート	13-5919-0	00054-000649
サイズ:幅83×全長182×厚さ17cm マット重さ:10kg		
ご利用者負担額 (1割)	2,000円 (2割) 4,000円 (3割) 6,000円	月額レンタル料金 20,000円

介護保険  
購入  
対象品

販売品

情報

ベッド・  
ベッド  
付属品

# 体位変換器

床ずれ  
防止用具

## 体位変換器とは

体位変換器（介護保険法第7条第17項の規定）とは、空気パッド等を身体の下に挿入することにより、居宅要介護者等の体位を容易に変換できる機能を有するものに限り、体位の保持のみを目的とするものを除きます。

解釈通知（老企第34号通知）貸与告示第6項に掲げる「体位変換器」とは、空気パッド等を身体の下に挿入し、てこ、空気圧、その他の動力を用いることにより、仰臥位から側臥位への体位の変換を容易に行うことができるものをいいます。ただし、専ら体位を保持するためのものは除かれます。

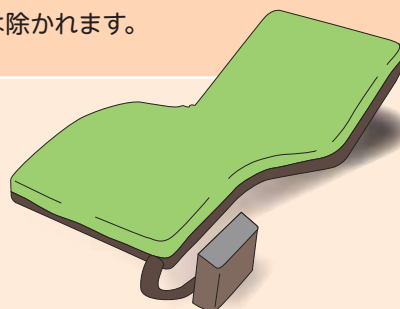
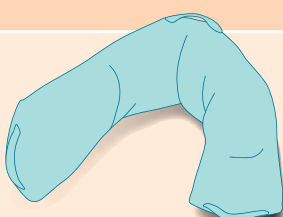
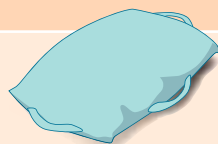
体位  
変換器認知症  
老人徘徊  
感知機器

手すり

歩行  
補助杖

## ラグーナ

15分毎に小さな体位変換を繰り返す  
「スモールチェンジ機能」搭載。

非課税 厚さ 13.5 cm 重さ 8.2~8.6 kg

ケーブル



歩行器

車椅子・  
車椅子  
付属品

### ●操作パネル

使いやすい操作パネルで全ての操作が簡単に行えます。



スロープ

移動用  
リフト・  
つり具介護保険  
購入  
対象品

### ●スモールチェンジで床ずれを防止

スモールチェンジ機能は、骨盤を中心に対角線上の小さな体位変換を自動化したシステムです。ラグーナはご利用者にとって身体のずれが小さく、違和感のない、「安心」、「安楽」な環境を提供します。

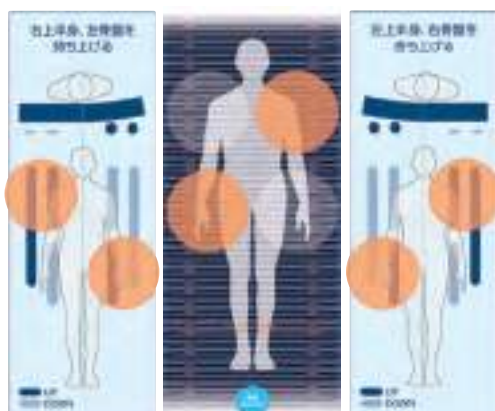

材質/カバー：ポリウレタンフィルムラミネート加工布（防水・透湿・制菌・伸縮・防炎）

### ●ハイブリッド構造でムレを防止

「圧切替」×「スモールチェンジ」×「ムレ対策素材」が、マットレス内の熱や湿気を排気します。



### ●自動ヘッドアップ対応機能

マットレスに内蔵したセンサがヘッドアップ角度を検知。角度に応じて、マットレスのやさらかさと動きを最適な状態に自動調整します。



底づき防止 エアセルが体重をしっかりと支え、底づきのリスクを防ぎます。

販売品

情報

商品名	商品番号	商品コード
900タイプ レギュラー	14-5603-0	00206-000103
サイズ：幅90×全長192×厚さ13.5cm マット重さ：8.6kg		
ご利用者負担額 (1割)	900 円	(2割) 1,800 円 (3割) 2,700 円
		月額レンタル料金 9,000 円
商品名	商品番号	商品コード
900タイプ ショート	14-5605-0	00206-000105
サイズ：幅90×全長180×厚さ13.5cm マット重さ：8.2kg		
ご利用者負担額 (1割)	900 円	(2割) 1,800 円 (3割) 2,700 円
		月額レンタル料金 9,000 円
商品名	商品番号	商品コード
840タイプ レギュラー	14-5602-0	00206-000102
サイズ：幅84×全長192×厚さ13.5cm マット重さ：8.2kg		
ご利用者負担額 (1割)	900 円	(2割) 1,800 円 (3割) 2,700 円
		月額レンタル料金 9,000 円

税込価格で表記しています。( **非課税** ※非課税 と表記のない商品に限る) **単位:CM**

サービスコード/体位変換器 介護給付:171006 予防給付:671006

ベッド・  
ベッド  
付属品

### ナーセントパットA 3点セット

アイ・ソネックス

身体に簡単に差し込むことができ、介護する方の負担を軽減します。

重さ  
1.75  
kg

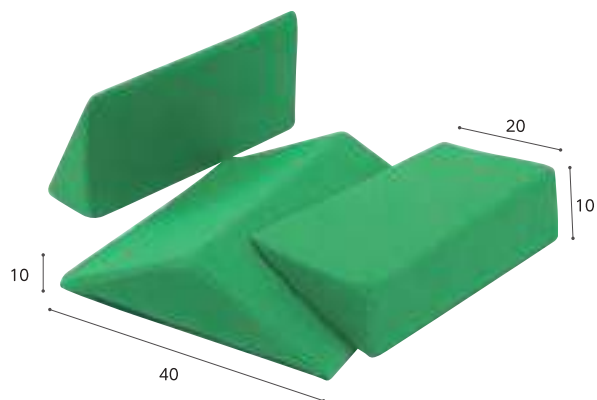

床ずれ  
防止用具

体位  
変換器

認知症  
老人徘徊  
感知機器

手すり

商品名	商品番号	商品コード
ナーセントパットA	14-0401-1	00149-000012
材質/カバー: ポリエステル 100%、裏面撥水加工、パット: 高密度特殊ウレタン		
ご利用者 負担額 (1割)	<b>200</b> 円	月額レンタル料金
	(2割) 400 円	
	(3割) 600 円	2,000 円

※地域によっては介護保険を適用できない場合があります。

### ロンボポジショニングクッション 防水カバーセット

ケープ

目的やシーンに応じて自在に使える、体位変換用クッション

RM4-H 防水カバーセット

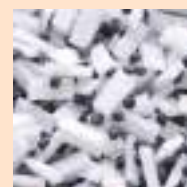
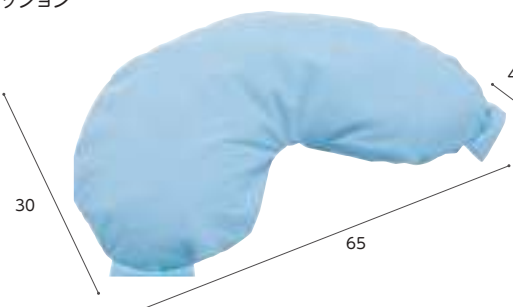

適度に柔らかく身体に  
フィットしながらしっかり  
支える材質

RM2-H 防水カバーセット



RM1-H 防水カバーセット

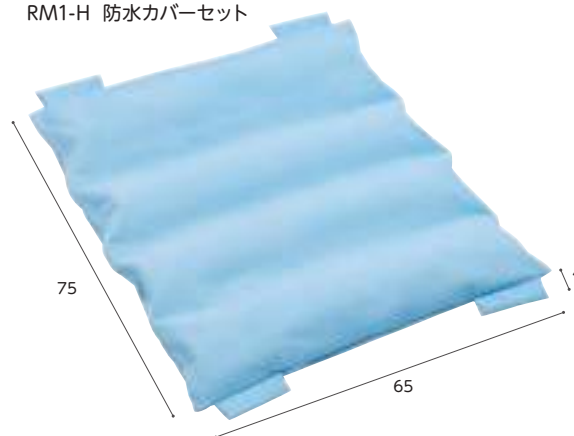

歩行  
補助杖

歩行器

車椅子・  
車椅子  
付属品

スロープ

移動用  
リフト・  
つり具

介護保険  
購入  
対象品

#### 医療機関が導入する人気のブランド

目的やシーンに応じて自在に使える体位変換用クッション



材質/本体: 中身/ロンボメッド (ポリウレタンスニペット50%、ポリプロピレンビーズ50%)  
表側地/ (綿50%、ポリエステル50%)  
カバー: 表地/ポリエステル100% (吸汗速乾・制菌・消臭) 裏地/ポリウレタンフィルム (防水)

商品名	商品番号	商品コード
RM4-H 防水カバーセット	14-5684-1	00206-000135
サイズ: 幅30×長さ65cm (+ハンドル部4cm)		
ご利用者 負担額 (1割)	<b>110</b> 円	月額レンタル料金
	(2割) 220 円	
	(3割) 330 円	1,100 円
商品名	商品番号	商品コード
RM2-H 防水カバーセット	14-5683-1	00206-000134
サイズ: 幅40cm (+フラップ部20cm) ×長さ80cm (+ハンドル部4cm)		
ご利用者 負担額 (1割)	<b>160</b> 円	月額レンタル料金
	(2割) 320 円	
	(3割) 480 円	1,600 円
商品名	商品番号	商品コード
RM1-H 防水カバーセット	14-5682-1	00206-000133
サイズ: 幅75×長さ65cm (+ハンドル部4cm)		
ご利用者 負担額 (1割)	<b>160</b> 円	月額レンタル料金
	(2割) 320 円	
	(3割) 480 円	1,600 円

販売品

情報

ベッド・  
ベッド  
付属品



# 認知症老人徘徊感知機器

床ずれ  
防止用具

## センサー・受信機の選び方

ご利用者様にあったセンサーを選択ください

	床マット	ベッドマット	超音波・赤外線	開閉 <small>※本カタログには掲載はございません。</small>
報知	床マットを踏む	ベッドから起き上がる	センサーの照射範囲に入る	ドア等を開閉する
設置例	 ベッドからの移動時の転倒予防に役立ちます。	 突然起き上がって医療器具を外されてしまうといった、事故防止にも役立ちます。	 設置しても目立つことなく、使用範囲の制限がありません。	 ご利用者様の生活圏を制限せず、事故リスクのある範囲でセンサーを設置できます。

介助者に合った受信方法を選択ください

**建物内**

携帯型受信機を持ち込んだ場所で通知

室内にいるご家族にも徘徊を通知

特定の場所で通知

**おじいちゃんか外に出ていますよ!**

**建物外**

別居や外出時にもスマートフォンや携帯電話で受信

※介護保険対象外です。  
※本カタログには掲載はございません。

メール等、電子端末へ通知

手すり

歩行  
補助杖

## 家族コール4 ポータブル

テクノスジャパン

歩行者

**4Aポータブル** 床に足を着くと、ポータブル受信器で知らせます。  
ひとり歩きが心配な人、仕組みがわかりやすく、最も広く使用されているセンサーです。



車椅子・  
車椅子  
付属品

**4Bポータブル** 起き上がると、ポータブル受信器で知らせます。  
上動きが速い、下肢の筋力が低下している等、最も早めの報知が必要な人。



スロープ



移動用  
リフト・  
つり具

介護保険  
購入  
対象品

**4Cポータブル** 赤外線センサーで離床・徘徊行動を検知します。  
設置場所が自在に変えられるので、対象者の状況に合わせて、報知のタイミングを調整できます。



販売品

情報

商品名	商品番号	商品コード
<b>4A・ポータブル</b>	01-0841-1	00318-000207
ご利用者負担額 (1割)	<b>700</b> 円	(2割) 1,400円 (3割) 2,100円
		月額レンタル料金 7,000円

商品名	商品番号	商品コード
<b>4C・ポータブル(自在クランプ)</b>	01-0844-1	00318-000210
ご利用者負担額 (1割)	<b>700</b> 円	(2割) 1,400円 (3割) 2,100円
		月額レンタル料金 7,000円

# 税込価格で表記しています。(非課税 ※非課税 と表記のない商品に限る) 単位:CM

サービスコード/認知症老人徘徊感知機器 介護給付: 171011 予防給付: 671011

ベッド・  
ベッド  
付属品

## 家族コール3 スマート

テクノスジャパン **在庫限定品**

**3A スマート** 床に足を着くと、スマートKで知らせます。

ベッドサイドや出入り口にも手軽に設置ができるマットタイプのセンサーです。



商品名	商品番号	商品コード
<b>3A・スマート</b>	01-0488-1	00318-000150
ご利用者負担額 (1割)	<b>700</b> 円	(2割) 1,400円 (3割) <b>在庫限定</b> 円
月額レンタル料金	7,000円	
商品名	商品番号	商品コード
<b>3B・スマート</b>	01-0489-1	00318-000151
ご利用者負担額 (1割)	<b>700</b> 円	(2割) 1,400円 (3割) <b>在庫限定</b> 円
月額レンタル料金	7,000円	

**3B スマート** 起き上がると、スマートKで知らせます。

上体の下に敷くシートタイプのセンサーです。



**3C スマート** 赤外線センサーで離床・徘徊行動を検知します。

センサーが目立たないので便利。設置場所によってさまざまな使い方ができます。



商品名	商品番号	商品コード
<b>3C・スマート(自在クランプ)</b>	01-0490-1	00318-000152
ご利用者負担額 (1割)	<b>700</b> 円	(2割) 1,400円 (3割) <b>在庫限定</b> 円
月額レンタル料金	7,000円	
商品名	商品番号	商品コード
<b>3C・スマート(固定スタンド)</b>	01-0491-1	00318-000152
ご利用者負担額 (1割)	<b>700</b> 円	(2割) 1,400円 (3割) <b>在庫限定</b> 円
月額レンタル料金	7,000円	

床ずれ  
防止用具

体位  
変換器

認知症  
老人徘徊  
感知機器

手すり

## 家族コール3 メロディチャイム

テクノスジャパン **在庫限定品**

**3A メロディチャイム** 床に足を着くと、メロディチャイムで知らせます。

ベッドサイドや出入り口にも手軽に設置ができるマットタイプのセンサーです。

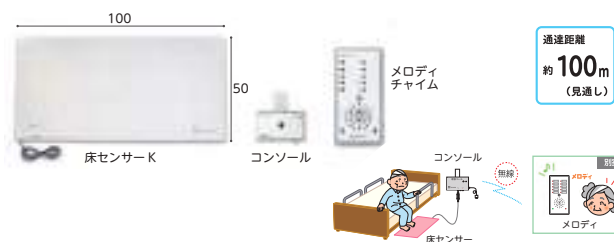

商品名	商品番号	商品コード
<b>3A・メロディチャイム</b>	01-0484-1	00318-000146
ご利用者負担額 (1割)	<b>700</b> 円	(2割) 1,400円 (3割) <b>在庫限定</b> 円
月額レンタル料金	7,000円	
商品名	商品番号	商品コード
<b>3B・メロディチャイム</b>	01-0485-1	00318-000147
ご利用者負担額 (1割)	<b>700</b> 円	(2割) 1,400円 (3割) <b>在庫限定</b> 円
月額レンタル料金	7,000円	

**3B メロディチャイム** 起き上がると、メロディチャイムで知らせます。

上体の下に敷くシートタイプのセンサーです。



**3C メロディチャイム** 照射範囲に入ると、メロディチャイムで知らせます。

センサーが目立たないので便利。設置場所によってさまざまな使い方ができます。

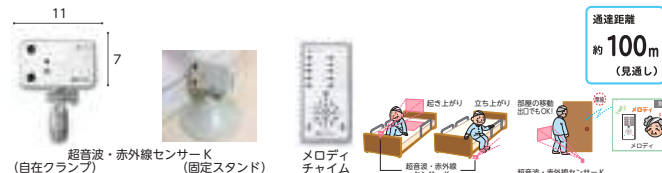

商品名	商品番号	商品コード
<b>3C・メロディチャイム(自在クランプ)</b>	01-0486-1	00318-000148
ご利用者負担額 (1割)	<b>700</b> 円	(2割) 1,400円 (3割) <b>在庫限定</b> 円
月額レンタル料金	7,000円	
商品名	商品番号	商品コード
<b>3C・メロディチャイム(固定スタンド)</b>	01-0487-1	00318-000148
ご利用者負担額 (1割)	<b>700</b> 円	(2割) 1,400円 (3割) <b>在庫限定</b> 円
月額レンタル料金	7,000円	

歩行  
補助杖

歩行者

車椅子・  
車椅子  
付属品

スロープ

移動用  
リフト・  
つり具

## bio next (人感センサーなし)

バイオシルバー

故障、誤報、失報が極めて少ない究極の離床センサーです。心拍・呼吸・体動の「生体信号」で感知するセンサーマットで、離床、徘徊を専用受信機へ素早くお知らせします。



無線到達距離は見通しで約100mです。(建物の構造、環境によって異なる場合がございます。)

**非接触、非拘束**

マットレスの下に設置するため非接触・非拘束で使用でき、ご利用者様の肉体的・精神的負担の軽減につながります。

**ナースコール連動**

ナースコール接続ケーブル、分配器(いずれも別売)を使用することで、既存のナースコールシステムと連動が可能です。

**ポータブル受信機**

持ち運びに便利なポケットサイズ。音と光でお知らせします。1台で最大9名までの見守りが可能です。

商品名	商品番号	商品コード
<b>bio next(人感センサーなし)</b>	01-0539-1	01332-000012
ご利用者負担額 (1割)	<b>800</b> 円	(2割) 1,600円 (3割) <b>2,400</b> 円
月額レンタル料金	8,000円	

介護保険  
購入  
対象品

販売品

情報

さまざまな生活シーンに対応する、「福祉用具」をご用意しております。

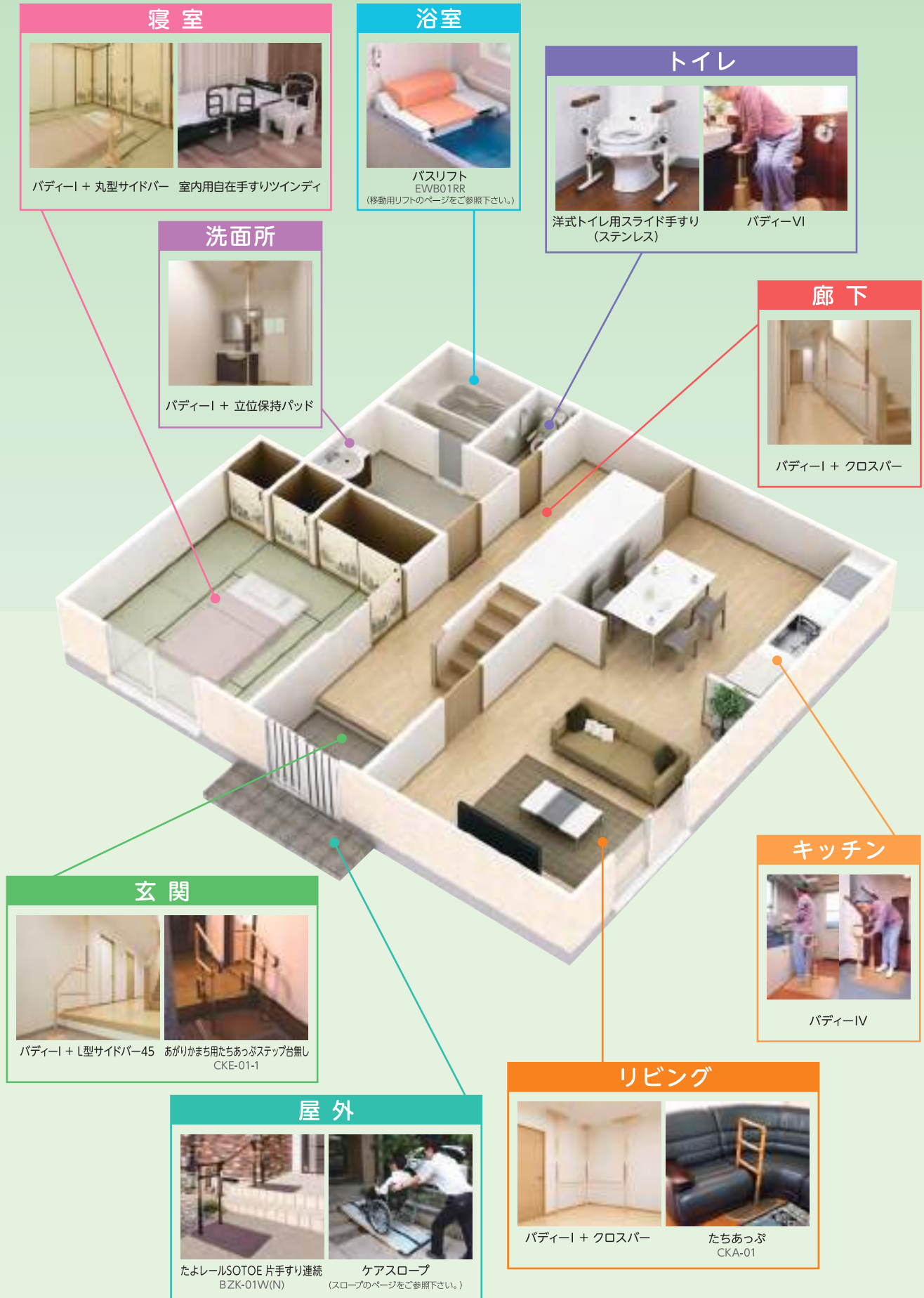

**寝室**  
パディーI + 丸型サイドバー 室内用自在手すりツインディ

**浴室**  
バスリフト EWB01RR (移動用リフトのページをご参照下さい。)

**トイレ**  
洋式トイレ用スライド手すり (ステンレス)      パディーVI

**洗面所**  
パディーI + 立位保持パッド

**廊下**  
パディーI + クロスバー

**玄関**  
パディーI + L型サイドバー45      ありがまち用たちあっぷステップ台無し CKE-01-1

**キッチン**  
パディーIV

**屋外**  
たよれールSOTOE 片手すり連続 BZK-01W(N)      ケアスロープ (スロープのページをご参照下さい。)

**リビング**  
パディーI + クロスバー      たちあっぷ CKA-01

税込価格で表記しています。( **非課税** ※非課税 と表記のない商品に限る) **単位:CM**

サービスコード/手すり 介護給付:171007 予防給付:671007

ベッド・  
ベッド  
付属品

## よかレール

⚠ 予測できない行動をとられる利用者(認知症など)や、自力で危険な状態から回避できない利用者につきましては、使用をお控えください。

屋内 立ち座り 立位保持 歩行



商品名	重さ(kg)	商品番号	商品コード	ご利用者負担額(1割)	ご利用者負担額(2割)	ご利用者負担額(3割)	月額レンタル料金
センタータイプ PJ01-AS	13	27-8146-1	00631-000722	200 円	400 円	600 円	2,000 円
サイドタイプ PJ01-AL	17	27-8147-1	00631-000723	200 円	400 円	600 円	2,000 円
コーナータイプ PJ01-CS	13.5	27-8149-1	00631-000725	250 円	500 円	750 円	2,500 円
ロングタイプ PJ01-BL	17.5	27-8148-1	00631-000724	200 円	400 円	600 円	2,000 円
ストッパー PJ01-T1(2個1組)	0.7	27-8150-1	00631-000758	- 円	- 円	- 円	- 円

床ずれ  
防止用具

体位  
変換器

認知症  
老人徘徊  
感知機器

手すり

## よかレール マット付

⚠ 予測できない行動をとられる利用者(認知症など)や、自力で危険な状態から回避できない利用者につきましては、使用をお控えください。

屋内 立ち座り 立位保持 歩行



商品名	重さ(kg)	商品番号	商品コード	ご利用者負担額(1割)	ご利用者負担額(2割)	ご利用者負担額(3割)	月額レンタル料金
センタータイプ マット付 PJ01-ASM1(N)	13	27-8280-1	00631-000726	200 円	400 円	600 円	2,000 円
サイドタイプ マット付 PJ01-ALM1(N)	17	27-8282-1	00631-000727	200 円	400 円	600 円	2,000 円
コーナータイプ マット付 PJ01-CSM1(N)	13.5	27-8281-1	00631-000730	250 円	500 円	750 円	2,500 円
ロングタイプ マット付 PJ01-BLM1・2(N)	17.5	27-8283-1	00631-000728	200 円	400 円	600 円	2,000 円

歩行  
補助杖

歩行器

車椅子・  
車椅子  
付属品

スロープ

移動用  
リフト・  
つり具

## よかレール マット・ストッパー付

⚠ 予測できない行動をとられる利用者(認知症など)や、自力で危険な状態から回避できない利用者につきましては、使用をお控えください。

屋内 立ち座り 立位保持 歩行



商品名	重さ(kg)	商品番号	商品コード	ご利用者負担額(1割)	ご利用者負担額(2割)	ご利用者負担額(3割)	月額レンタル料金
センタータイプ マット・ストッパー付 PJ01-ASM1-T(N)	13.7	27-8285-1	00631-000735	200 円	400 円	600 円	2,000 円
サイドタイプ マット・ストッパー付 PJ01-ALM1-T(N)	17.7	27-8287-1	00631-000736	200 円	400 円	600 円	2,000 円
コーナータイプ マット・ストッパー付 PJ01-CSM1-T(N)	14.2	27-8286-1	00631-000739	250 円	500 円	750 円	2,500 円
ロングタイプ マット・ストッパー付 PJ01-BLM1・2-T(N)	18.2	27-8289-1	00631-000737	200 円	400 円	600 円	2,000 円

介護保険  
購入  
対象品

販売品

情報

ベッド・  
ベッド  
付属品

# 手すり

床ずれ  
防止用具

## ルーツ センタータイプ

屋内

立ち座り

立位保持

モルテン



体位  
変換器

認知症  
老人徘徊  
感知機器

手すり

ベッドや布団での離床や立ち座り、立ち姿勢など、さまざまな生活動作をサポート。

商品名	商品番号	商品コード
センタータイプ(絞リグリップ)	27-6524-1	00054-000117
サイズ：ベース：幅50×長さ60cm 手すり部：幅33×高さ70/75/80cm 重さ：12.9kg		
ご利用者 負担額 (1割)	200円	(2割) 400円 (3割) 600円
月額レンタル料金	2,000円	

歩行  
補助杖

## ルーツ コーナertype

屋内

移乗

モルテン

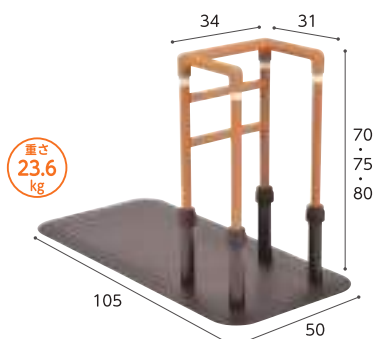

歩行器

車椅子・  
車椅子  
付属品

スロープ

ベッドや布団での離床、ポータブルトイレなどへの移乗をサポート。

商品名	商品番号	商品コード
コーナータイプ(絞リグリップ)	27-6559-1	00054-000132
サイズ：ベース：幅50×長さ105cm 手すり部：幅34×奥行31×高さ70/75/80cm 重さ：23.6kg		
ご利用者 負担額 (1割)	250円	(2割) 500円 (3割) 750円
月額レンタル料金	2,500円	

移動用  
リフト・  
つり具

介護保険  
購入  
対象品

販売品

情報

## クロスバー取り付けブラケット

モルテン



【設置条件】 ※安全上、連結できない組み合わせもあります。設置前に必ずご確認ください。

警告

クロスバーの跳ね上げ式を使用する場合は、ロック部（跳ね上げ側）がルーツ側になるように設置してください。また、ルーツ同士を連結する場合には、クロスバーの跳ね上げ式を使用しないでください。

警告

下記の組み合わせは手すりが不安定になるなど安全上の理由から使用できません。  
①ルーツセンタータイプまたはスモールタイプが複数設置される場合  
②中央にルーツセンタータイプまたはルーツスモールタイプが設置される場合

## ルーツ サイドタイプ

屋内

立ち座り

立位保持

モルテン

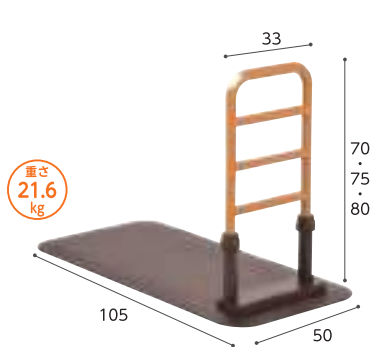

置くだけで高い安全性と生活動作を広げる床置き型手すり

商品名	商品番号	商品コード
サイドタイプ(絞リグリップ)	27-6523-1	00054-000116
サイズ：ベース：幅50×長さ105cm 手すり部：幅33×高さ70/75/80cm 重さ：21.6kg		
ご利用者 負担額 (1割)	200円	(2割) 400円 (3割) 600円
月額レンタル料金	2,000円	

## ルーツ ロングタイプ

屋内

歩行

モルテン

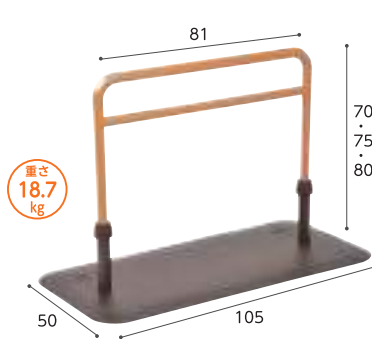

短い距離の歩行をサポート。

商品名	商品番号	商品コード
ロングタイプ(絞リグリップ)	27-6560-1	00054-000133
サイズ：ベース：幅50×長さ105cm 手すり部：幅81×高さ70/75/80cm 重さ：18.7kg		
ご利用者 負担額 (1割)	200円	(2割) 400円 (3割) 600円
月額レンタル料金	2,000円	

垂直型手すり「バディ」と 床置き型手すり「ルーツ」  
生活シーンや生活動作に合わせた、さまざまな連結が可能です。

- クロスバーで手すりを連結します。（複数本の連結も可能）
- ルーツの連結にはクロスバー取り付けブラケットを使用します。

取り付け例

【バディとルーツを連結】



手すりを設置したい場所の一部が  
・梁（はり）がない、弱い、照明がある  
・吹き抜けなどの天井の場合

【ルーツとルーツを連結】

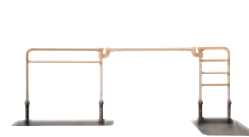

手すりを設置したい場所の全てが  
・梁（はり）がない、弱い、照明がある  
・吹き抜けなどの天井の場合

商品名	商品番号	商品コード
クロスバー取り付けブラケット	27-6870-1	00054-000228
サイズ：幅5.5×高さ12×長さ13.5cm 重さ：0.2kg		
ご利用者 負担額 (1割)	30円	(2割) 60円 (3割) 90円
月額レンタル料金	300円	

税込価格で表記しています。( **非課税** ※非課税 と表記のない商品に限る) **単位:CM**

サービスコード/手すり 介護給付: 171007 予防給付: 671007

ベッド・  
ベッド  
付属品

## たよレール

マツ六

屋内 立ち座り 座位保持

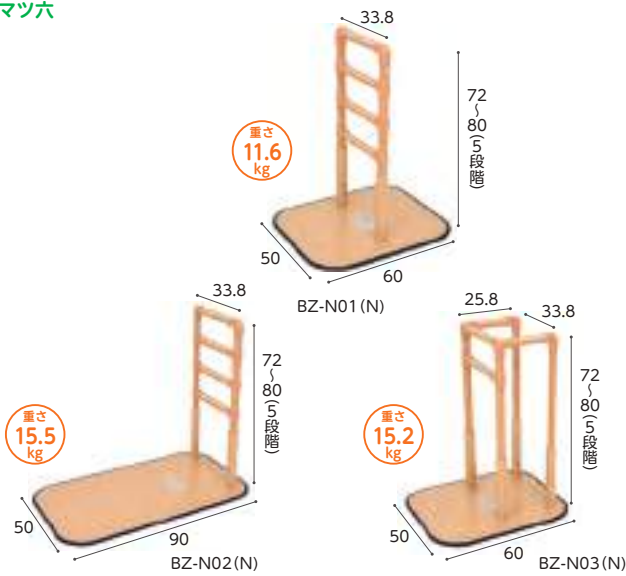

商品名	商品番号	商品コード
<b>BZ-N01(N)</b>	27-6525-1	01265-000054
握り手直径: 3.2cm 重さ: 11.6kg		
ご利用者負担額 (1割)	200 円	月額レンタル料金
(2割)	400 円	2,000 円
(3割)	600 円	
商品名	商品番号	商品コード
<b>BZ-N02(N)</b>	27-6526-1	01265-000055
握り手直径: 3.2cm 重さ: 15.5kg		
ご利用者負担額 (1割)	200 円	月額レンタル料金
(2割)	400 円	2,000 円
(3割)	600 円	
商品名	商品番号	商品コード
<b>BZ-N03(N)</b>	27-6527-1	01265-000056
握り手直径: 3.2cm 重さ: 15.2kg		
ご利用者負担額 (1割)	250 円	月額レンタル料金
(2割)	500 円	2,500 円
(3割)	750 円	

床ずれ  
防止用具

体位  
変換器

認知症  
老人徘徊  
感知機器

手すり

## たよレール用ベースマット

マツ六株式会社

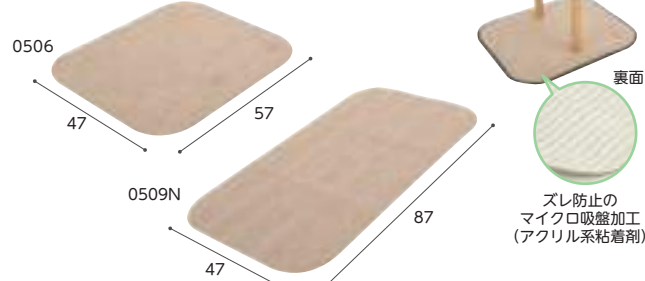

ベースプレートの冷たさを緩和します。

マット/ポリエステル

商品名	商品番号	商品コード
<b>0506 (01・03用)</b>	27-6578-1	01265-000132
ご利用者負担額 (1割)	- 円	月額レンタル料金
(2割)	- 円	- 円
(3割)	- 円	- 円
商品名	商品番号	商品コード
<b>0509N (02・04用)</b>	27-6680-1	01265-000133
ご利用者負担額 (1割)	- 円	月額レンタル料金
(2割)	- 円	- 円
(3割)	- 円	- 円

## たよレール BZ-N04(N)

マツ六

屋内 歩行  
座位保持 立ち座り



起き上がり、立ち上がりを安全にサポートします。

商品名	商品番号	商品コード
<b>BZ-N04(N)</b>	27-6666-1	01265-000087
ご利用者負担額 (1割)	200 円	月額レンタル料金
(2割)	400 円	2,000 円
(3割)	600 円	

歩行  
補助杖

歩行器

車椅子・  
車椅子  
付属品

スロープ

移動用  
リフト・  
つり具

## たよレールアームN BZO-10(N)

マツ六株式会社

重さ  
0.4  
kg



床からベッドフレームの下端の高さ4.3~37cmまで対応

商品名	商品番号	商品コード
<b>BZO-10(N)</b>	27-6675-1	01265-000131
ご利用者負担額 (1割)	- 円	月額レンタル料金
(2割)	- 円	- 円
(3割)	- 円	- 円

## たよレールアップ BZO-12

マツ六

重さ  
約0.58  
kg

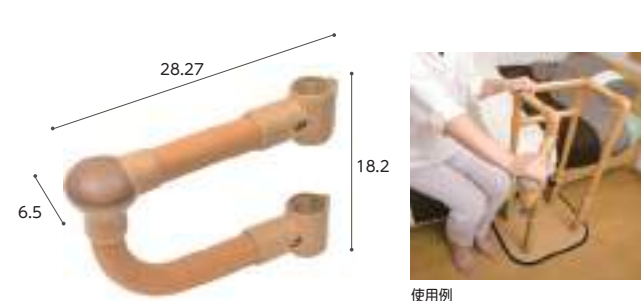

商品名	商品番号	商品コード
<b>BZO-12</b>	27-6975-1	01265-000175
サイズ: 幅 28.27 × 奥行 6.5 × 高さ 18.2cm 重さ: 586g		
ご利用者負担額 (1割)	50 円	月額レンタル料金
(2割)	100 円	500 円
(3割)	150 円	

介護保険  
購入  
対象品

販売品

情報

ベッド・  
ベッド  
付属品

# 手すり

床ずれ  
防止用具

## 室内用自在手すり ツインディ

パナソニックエイジフリー

屋内 立ち座り 移乗 立位保持

体位  
変換器

認知症  
老人徘徊  
感知機器

手すり

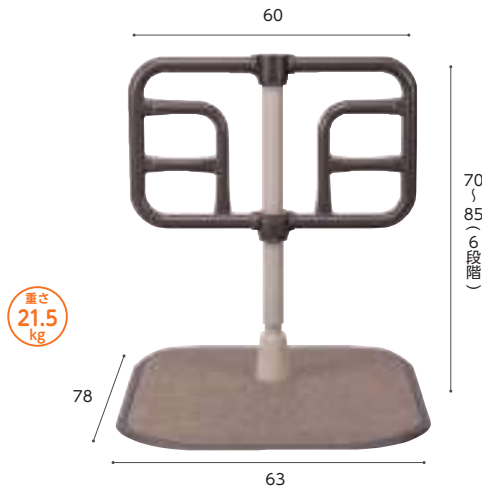

⚠️ 予測できない行動をとられる利用者（認知症など）や、自力で危険な状態から回避できない利用者につきましては、使用をお控えください。

左右の手すりが独立して角度調整（60度～300度まで30度ピッチ）できる、1台2役の床置手すりです。症状や環境にあわせて様々なシーンに対応可能です。

商品名	商品番号	商品コード
室内用自在手すり ツインディ	27-6686-1	00980-000203

幅 63×奥行 78×高さ 70～85(6段階) cm 重さ:約21.5kg

ご利用者負担額 (1割)	250 円	(2割)	500 円	(3割)	750 円	月額レンタル料金	2,500 円
--------------	-------	------	-------	------	-------	----------	---------

歩行  
補助杖

## 折りたたみ可能な面手すり スタンディ

パナソニックエイジフリー

屋内 立ち座り 移乗 立位保持

歩行器

最上部手すりは、樹脂カバーで滑りにくく冬場も冷たくない仕様

安心して身体を預けられる幅 42.5cm

車椅子・  
車椅子  
付属品



平面部が簡単に折りたためるレバー

- 面手すりとは棒手すりの両方を備えることで、立ち上がりや、立ったままの動作が不安定な方をサポートします。
- 折りたたみ可能な省スペース設計のため、活用が広がり、低い上がり框の立ち座りや歩き出しをサポートします。
- 布団での起き上がり、立ち上がり、ベッドでの起き上がり、立ち上がりをサポートします。



面だから安心して身体をあずけることができ、立ちやすい

安心して、歩き出しやすい

商品名	商品番号	商品コード
スタンディ(PN-L80401C)	27-6957-1	00980-000315

サイズ:幅63×奥行78×高さ70～85(6段階)cm 面高さ35～50(6段階)cm 最大使用者体重:100kg 重さ:22.5kg

ご利用者負担額 (1割)	330 円	(2割)	660 円	(3割)	990 円	月額レンタル料金	3,300 円
--------------	-------	------	-------	------	-------	----------	---------

スロープ

移動用  
リフト・  
つり具

## 自在手すり ツインディ 水廻り用

パナソニックエイジフリー

屋内 立ち座り 移乗 立位保持

介護保険  
購入  
対象品

販売品

情報



力が入りやすく使いやすい

力が入れやすい腕の角度やシーンに合わせて左右とも角度調整できます（片側30度ピッチ4段階）

⚠️ 予測できない行動をとられる利用者（認知症など）や、自力で危険な状態から回避できない利用者につきましては、使用をお控えください。

水廻り環境での転倒リスクの低減や一連の動作をサポート。

商品名	商品番号	商品コード
自在手すり ツインディ 水廻り用	27-7627-1	00980-000364

幅 58×奥行 58×手すり高さ 70～80(6段階) cm 重さ:17kg

ご利用者負担額 (1割)	600 円	(2割)	1,200 円	(3割)	1,800 円	月額レンタル料金	6,000 円
--------------	-------	------	---------	------	---------	----------	---------

税込価格で表記しています。( **非課税** ※非課税 と表記のない商品に限る) **単位:CM**

サービスコード/手すり 介護給付: 171007 予防給付: 671007

ベッド・  
ベッド  
付属品

## U-ケア

屋内 玄関 立ち座り 移乗 立位保持

### シコク

最大高さ100cmの高位置支持で安定した立ち座りを実現する、置き型手すり。



### 事例



### POINT

- 1 高位置で手すりをつかめるので立位姿勢が安定します。目線をしっかり上げた状態で歩き出しができ、転倒予防に。
- 2 リビング、玄関等でスムーズな立ち座りをサポート。方向転換時の支えにも。
- 3 ポータブルトイレなどにも使用できます。



ソファからの立ち上げりに



方向転換時の支えに



移乗・立ち座りの動作補助に 着脱衣姿勢の保持に

住環境と身体に合わせて選べます。  
(手すりの位置を左右各4パターン)

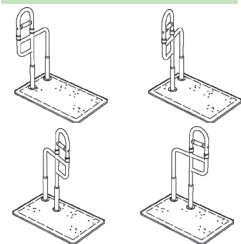

商品名	商品番号	商品コード
U-ケア	27-7455-1	01235-000226
手すり部直径: 3.2cm		
ご利用者負担額 (1割)	400 円	(2割) 800 円 (3割) 1,200 円
		月額レンタル料金 4,000 円

床ずれ  
防止用具

体位  
変換器

認知症  
老人徘徊  
感知機器

手すり

歩行  
補助杖

歩行器

車椅子・  
車椅子  
付属品

スロープ

移動用  
リフト・  
つり具

## すりてあ ST-1/ST-2

### タマツ

屋内 歩行  
立位保持



ST-1 設置例

握る部位は平型水平で、手のひらに力を乗せやすい構造です。  
高さ調節: 2.5cm きざみ

商品名	商品番号	商品コード
片手すり踏み台なし ST-1	27-6754-1	00837-000011
ご利用者負担額 (1割)	330 円	(2割) 660 円 (3割) 990 円
		月額レンタル料金 3,300 円
商品名	商品番号	商品コード
両手すり踏み台なし ST-2	27-6755-1	00837-000012
ご利用者負担額 (1割)	440 円	(2割) 880 円 (3割) 1,320 円
		月額レンタル料金 4,400 円

介護保険  
購入  
対象品

販売品

情報

ベッド・  
ベッド  
付属品

# 手すり

床ずれ  
防止用具

## バディーI / バディーI(Y)

モルテン

突っ張ること高い安全性と生活動作を広げる垂直型手すり。  
部屋の壁(端)や角(隅)にぴったり付けた複数本連結も可能。

屋内 歩行 立ち座り 立位保持

体位  
変換器

認知症  
老人徘徊  
感知機器

手すり

歩行  
補助杖

歩行器

車椅子・  
車椅子  
付属品

スロープ

移動用  
リフト・  
つり具

介護保険  
購入  
対象品

販売品

情報

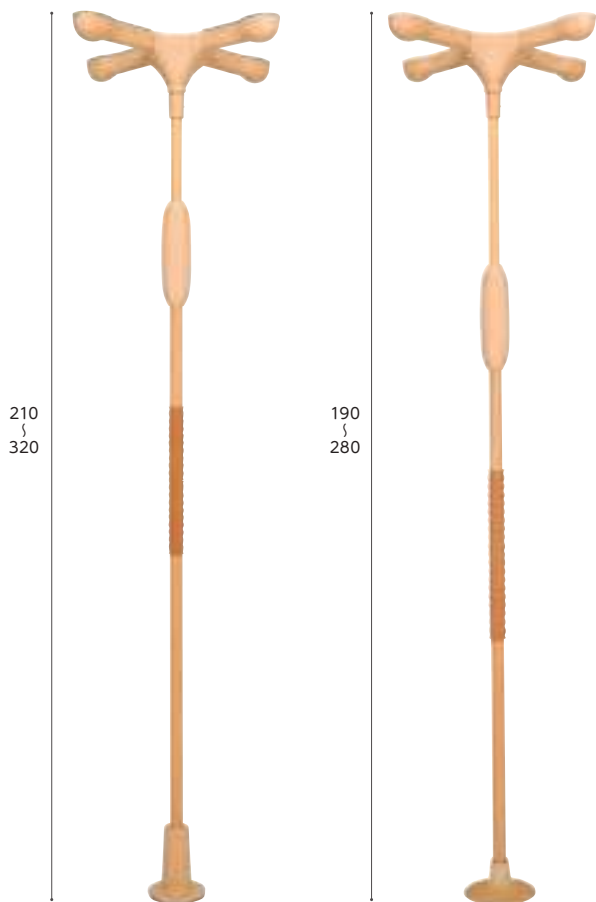

バディーI 十字型

バディーI(Y) 十字型

<p>十字型ストッパー</p>	<p>梁をしっかりとつかまえる安定感抜群の標準ストッパー。設置場所に制限がない場合に。</p>	<p>新I型ストッパー2個仕様</p>	<p>壁(端)にぴったり付けたい場合に最適です。必ず梁のある場所へ設置してください。</p>
<p>I型/新I型ストッパー</p>	<p>壁際に寄せて設置する場合に。必ず梁のある場所へ設置してください。</p>	<p>●天井側</p> <p>●床側</p> <p>※バディーI(Y)専用</p> <p>コーナーストッパー仕様</p>	
<p>丸型ストッパー</p>	<p>天井の隅(角)に寄せて設置する場合に。</p>	<p>●天井側</p> <p>●床側</p> <p>※バディーI(Y)専用</p>	<p>部屋の角(隅)にぴったり付けたい場合に最適です。必ず梁のある場所へ設置してください。</p>
<p>丸型ストッパーS</p>	<p>部屋の隅に設置する場合に。必ず梁のある場所へ設置してください。</p>		

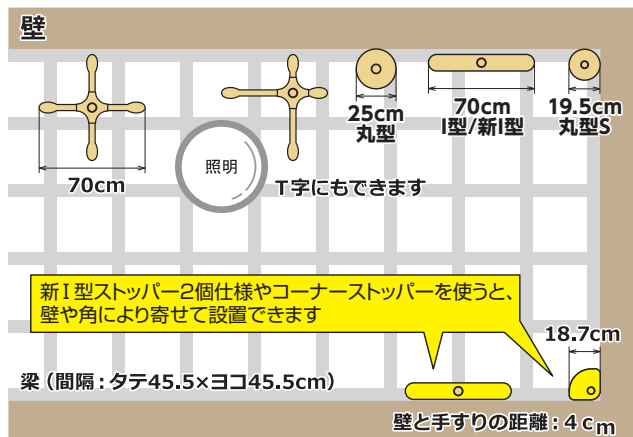

浴室など、水気のある場所や屋外では使用できません。

商品名	商品番号	商品コード
バディーI 十字型	27-6323-1	00054-000054
手すり部直径:3.65cm 重さ:7.5kg		
商品名	商品番号	商品コード
バディーI I型	27-6562-1	00054-000054
手すり部直径:3.65cm 重さ:7.1kg		
商品名	商品番号	商品コード
バディーI 新I型	27-7835-1	00054-000054
手すり部直径:3.65cm 重さ:7.1kg		
商品名	商品番号	商品コード
バディーI 丸型	27-6561-1	00054-000054
手すり部直径:3.65cm 重さ:6.8kg		
商品名	商品番号	商品コード
バディーI 丸型S	27-7837-1	00054-000054
手すり部直径:3.65cm 重さ:6.5kg		
ご利用者負担額 (1割)	250 円	月額レンタル料金
(2割)	500 円	
(3割)	750 円	2,500 円

商品名	商品番号	商品コード
バディーI(Y) 十字型	27-7832-1	00054-000054
手すり部直径:3.65cm 重さ:7.1kg		
商品名	商品番号	商品コード
バディーI(Y) I型	27-7834-1	00054-000054
手すり部直径:3.65cm 重さ:6.6kg		
商品名	商品番号	商品コード
バディーI(Y) 新I型	27-7836-1	00054-000054
手すり部直径:3.65cm 重さ:6.6kg		
商品名	商品番号	商品コード
バディーI(Y) 丸型	27-7833-1	00054-000054
手すり部直径:3.65cm 重さ:6.0kg		
商品名	商品番号	商品コード
バディーI(Y) 丸型S	27-7838-1	00054-000054
手すり部直径:3.65cm 重さ:5.7kg		
ご利用者負担額 (1割)	250 円	月額レンタル料金
(2割)	500 円	
(3割)	750 円	2,500 円
商品名	商品番号	商品コード
バディーI(Y) 新I型ストッパー2個仕様	27-7776-1	00054-000468
手すり部直径:3.65cm 重さ:7.4kg		
ご利用者負担額 (1割)	250 円	月額レンタル料金
(2割)	500 円	
(3割)	750 円	2,500 円
商品名	商品番号	商品コード
バディーI(Y) コーナーストッパー仕様	27-7777-1	00054-000467
手すり部直径:3.65cm 重さ:5.6kg		
ご利用者負担額 (1割)	250 円	月額レンタル料金
(2割)	500 円	
(3割)	750 円	2,500 円

税込価格で表記しています。( **非課税** ※非課税 と表記のない商品に限る) **単位:CM**

サービスコード/手すり 介護給付:171007 予防給付:671007

ベッド・  
ベッド  
付属品

## クロスバー

モルテン

廊下など長い距離の歩行をサポート

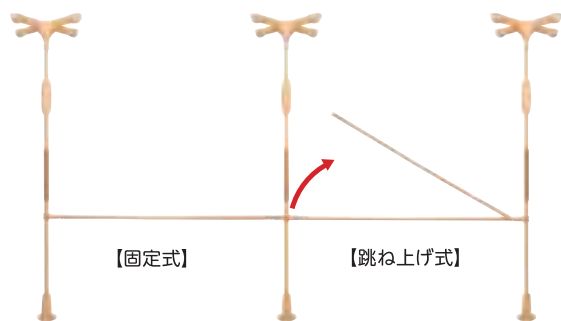

商品名	商品番号	商品コード
固定式 60cm	27-6410-1	00054-000338
固定式 90cm	27-6411-1	00054-000339
固定式 1.2m	27-6344-1	00054-000340
固定式 1.6m	27-6345-1	00054-000341
固定式 2.0m	27-6346-1	00054-000342

直径:3.5cm

ご利用者負担額 (1割)	<b>100</b> 円	(2割) 200円	(3割) 300円	月額レンタル料金	1,000円
--------------	--------------	-----------	-----------	----------	--------

商品名	商品番号	商品コード
跳ね上げ式 60cm	27-6407-1	00054-000332
跳ね上げ式 90cm	27-6408-1	00054-000333
跳ね上げ式 1.2m	27-6326-1	00054-000334
跳ね上げ式 1.6m	27-6343-1	00054-000335
跳ね上げ式 2.0m	27-6327-1	00054-000336

直径:3.5cm

ご利用者負担額 (1割)	<b>100</b> 円	(2割) 200円	(3割) 300円	月額レンタル料金	1,000円
--------------	--------------	-----------	-----------	----------	--------

床ずれ  
防止用具

体位  
変換器

認知症  
老人徘徊  
感知機器

手すり

歩行  
補助杖

## L型サイドバー

モルテン

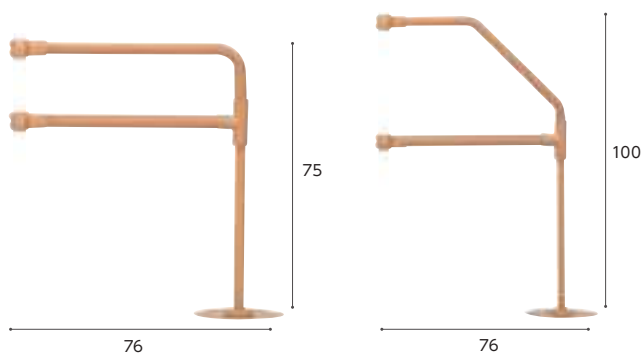

L型サイドバー90  
段差の目安:10cm以下

L型サイドバー45  
段差の目安:10~36cm



玄関での昇り降り(L型90)



玄関での立ち座りに(L型45)

L型サイドバーは必ずバディーIの下部に丸型ストッパーを使用してください。  
ただし本体がバディーI(Y)の場合は不要です。

商品名	商品番号	商品コード
L型サイドバー90	27-6365-1	00054-000065

段差:10cm以下にぎり手直径:3.5cm 重さ:3.1kg

ご利用者負担額 (1割)	<b>180</b> 円	(2割) 360円	(3割) 540円	月額レンタル料金	1,800円
--------------	--------------	-----------	-----------	----------	--------

商品名	商品番号	商品コード
L型サイドバー45	27-6366-1	00054-000066

段差:10~36cmにぎり手直径:3.5cm 重さ:3.5kg

ご利用者負担額 (1割)	<b>180</b> 円	(2割) 360円	(3割) 540円	月額レンタル料金	1,800円
--------------	--------------	-----------	-----------	----------	--------

歩行器

車椅子・  
車椅子  
付属品

スロープ

移動用  
リフト・  
つり具

## 丸型ストッパー

モルテン

カーペットや畳など滑りやすい床の対策

重さ  
0.7  
kg



商品名	商品番号	商品コード
丸型ストッパー	27-6347-1	00054-000061

サイズ:直径25cm 重さ:0.7kg

ご利用者負担額 (1割)	<b>50</b> 円	(2割) 100円	(3割) 150円	月額レンタル料金	500円
--------------	-------------	-----------	-----------	----------	------

## サイドバー

モルテン

重さ  
0.65  
kg

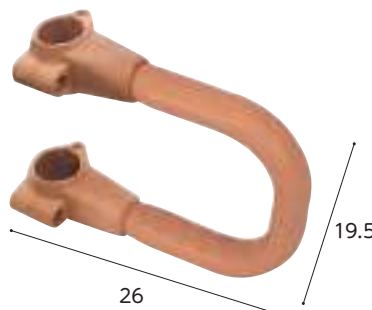

ソファでの立ち上がり

立ち座りや寝返りをサポート

商品名	商品番号	商品コード
サイドバー	27-6325-1	00054-000055

サイズ:幅26×高さ19.5cm

ご利用者負担額 (1割)	<b>50</b> 円	(2割) 100円	(3割) 150円	月額レンタル料金	500円
--------------	-------------	-----------	-----------	----------	------

介護保険  
購入  
対象品

販売品

情報

ベッド・  
ベッド  
付属品

# 手すり

床ずれ  
防止用具

## ベスポジBPZ

DIPPERホクメイ

基本セット 屋内 歩行 立ち座り 移乗 座位保持 立位保持

基本セット 耐水 屋外 歩行 立位保持

体位  
変換器

認知症  
老人徘徊  
感知機器

手すり

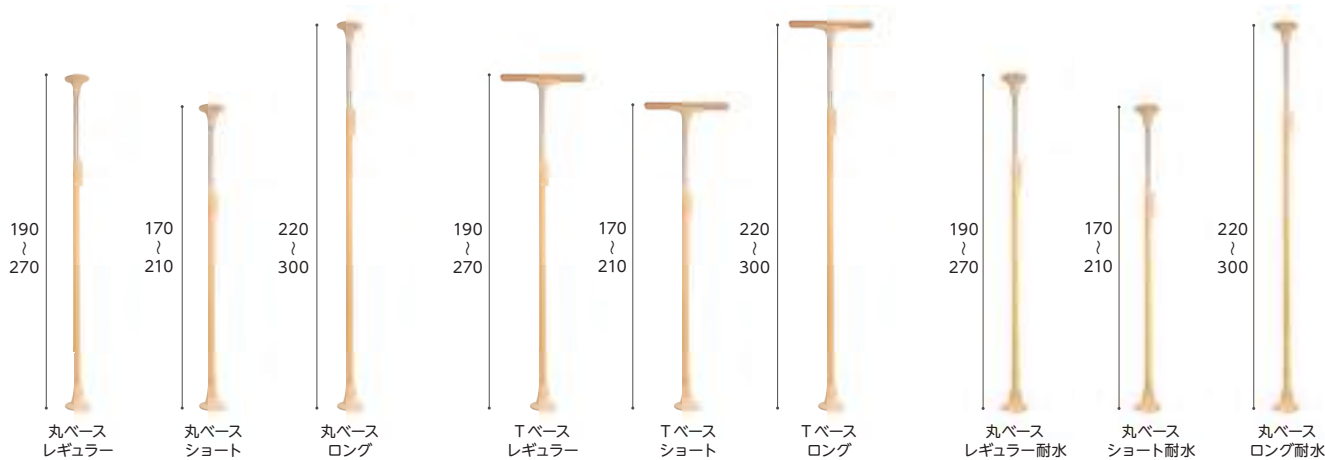

歩行  
補助杖

商品名	商品番号	商品コード
丸ベースレギュラー	27-8259-1	00254-000410
手すり部直径：4.5cm 天井ベース直径：18cm		
ご利用者負担額 (1割)	300 円	(2割) 600 円 (3割) 900 円
月額レンタル料金	3,000 円	

歩行器

商品名	商品番号	商品コード
丸ベースショート	27-8296-1	00254-000412
手すり部直径：4.5cm 天井ベース直径：18cm		
ご利用者負担額 (1割)	300 円	(2割) 600 円 (3割) 900 円
月額レンタル料金	3,000 円	

車椅子・  
車椅子  
付属品

商品名	商品番号	商品コード
丸ベースロング	27-8297-1	00254-000414
手すり部直径：4.5cm 天井ベース直径：18cm		
ご利用者負担額 (1割)	300 円	(2割) 600 円 (3割) 900 円
月額レンタル料金	3,000 円	

スロープ

商品名	商品番号	商品コード
Tベースレギュラー	27-8260-1	00254-000416
手すり部直径：4.5cm 天井ベース直径：幅58×奥行11cm		
ご利用者負担額 (1割)	300 円	(2割) 600 円 (3割) 900 円
月額レンタル料金	3,000 円	

移動用  
リフト・  
つり具

商品名	商品番号	商品コード
Tベースショート	27-8298-1	00254-000418
手すり部直径：4.5cm 天井ベース直径：幅58×奥行11cm		
ご利用者負担額 (1割)	300 円	(2割) 600 円 (3割) 900 円
月額レンタル料金	3,000 円	

専用垂直器  
Wロック機能

垂直器は可動・取り  
外しできます。



伸縮ロックレバー

レバーが伸ばせること  
によりロックがより容  
易になりました。



商品名	商品番号	商品コード
Tベースロング	27-8293-1	00254-000420
手すり部直径：4.5cm 天井ベース直径：幅58×奥行11cm		
ご利用者負担額 (1割)	300 円	(2割) 600 円 (3割) 900 円
月額レンタル料金	3,000 円	

商品名	商品番号	商品コード
丸ベースレギュラー耐水	27-8299-1	00254-000422
手すり部直径：4.5cm 天井ベース直径：18cm		
ご利用者負担額 (1割)	350 円	(2割) 700 円 (3割) 1,050 円
月額レンタル料金	3,500 円	

商品名	商品番号	商品コード
丸ベースショート耐水	27-8300-1	00254-000423
手すり部直径：4.5cm 天井ベース直径：18cm		
ご利用者負担額 (1割)	350 円	(2割) 700 円 (3割) 1,050 円
月額レンタル料金	3,500 円	

商品名	商品番号	商品コード
丸ベースロング耐水	27-8301-1	00254-000424
手すり部直径：4.5cm 天井ベース直径：18cm		
ご利用者負担額 (1割)	350 円	(2割) 700 円 (3割) 1,050 円
月額レンタル料金	3,500 円	

介護保険  
購入  
対象品

販売品

情報

## ベスポジ-e ウェーブ型手すり/手すりロング

DIPPERホクメイ

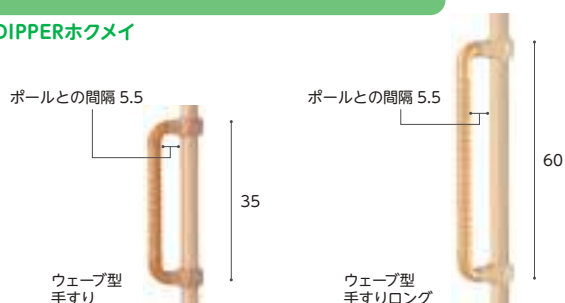

立ち座りの際の補助に使用します。主には正面に向かって取付け両手で掴んで、立ち上がりのサポートに使います。

商品名	商品番号	商品コード
ウェーブ型手すり	27-6924-1	00254-000130
ご利用者負担額 (1割)	100 円	(2割) 200 円 (3割) 300 円
月額レンタル料金	1,000 円	

商品名	商品番号	商品コード
ウェーブ型手すりロング	27-6927-1	00254-000133
ご利用者負担額 (1割)	100 円	(2割) 200 円 (3割) 300 円
月額レンタル料金	1,000 円	

## ベスポジ-e グリップアーム-e

DIPPERホクメイ

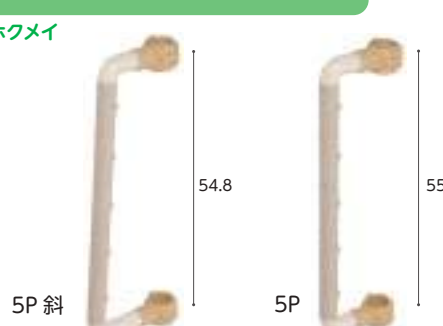

握り部に凹凸の滑り止めがついた、水にぬれても滑りにくい樹脂製の手すりです。

商品名	商品番号	商品コード
5P斜	27-6928-1	00254-000142
ご利用者負担額 (1割)	100 円	(2割) 200 円 (3割) 300 円
月額レンタル料金	1,000 円	

商品名	商品番号	商品コード
5P	27-6929-1	00254-000143
ご利用者負担額 (1割)	100 円	(2割) 200 円 (3割) 300 円
月額レンタル料金	1,000 円	

税込価格で表記しています。( **非課税** ※非課税 と表記のない商品に限る) **単位:CM**

サービスコード/手すり 介護給付:171007 予防給付:671007

ベッド・  
ベッド  
付属品

床ずれ  
防止用具

体位  
変換器

認知症  
老人徘徊  
感知機器

手すり

歩行  
補助杖

歩行器

車椅子・  
車椅子  
付属品

スロープ

移動用  
リフト・  
つり具

介護保険  
購入  
対象品

販売品

情報

### ベストポジション システム伸縮手すり 固定セット/曲げセット

DIPPERホクメイ

● 固定セット

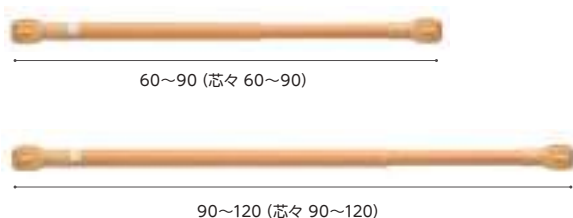

商品名	商品番号	商品コード
<b>固定セット 60~90cm</b>	27-6970-1	00254-000169
ご利用者 負担額 (1割)	<b>150</b> 円	(2割) <b>300</b> 円 (3割) <b>450</b> 円
月額レンタル料金	1,500円	
商品名	商品番号	商品コード
<b>固定セット 90~120cm</b>	27-6971-1	00254-000170
ご利用者 負担額 (1割)	<b>150</b> 円	(2割) <b>300</b> 円 (3割) <b>450</b> 円
月額レンタル料金	1,500円	

基本セットに取り付けて使用する手すりのセットです。

● 曲げセット

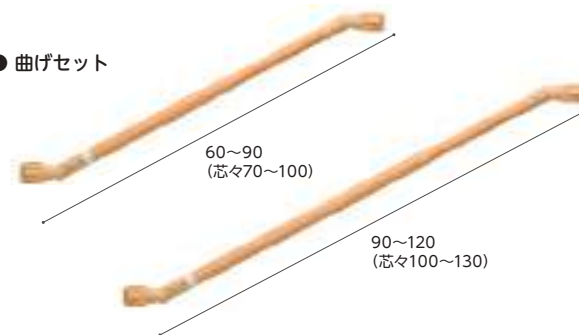

商品名	商品番号	商品コード
<b>曲げセット 60~90cm</b>	27-6972-1	00254-000171
ご利用者 負担額 (1割)	<b>140</b> 円	(2割) <b>280</b> 円 (3割) <b>420</b> 円
月額レンタル料金	1,400円	
商品名	商品番号	商品コード
<b>曲げセット 90~120cm</b>	27-6973-1	00254-000172
ご利用者 負担額 (1割)	<b>140</b> 円	(2割) <b>280</b> 円 (3割) <b>420</b> 円
月額レンタル料金	1,400円	

### ベストポジション システム木手すり 跳ね上げセット

DIPPERホクメイ

跳ね上げセット

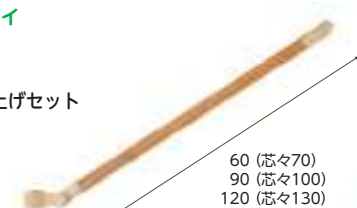

サイズ	商品番号	商品コード
<b>跳ね上げセット 60cm</b>	27-6937-1	00254-000115
ご利用者 負担額 (1割)	<b>150</b> 円	(2割) <b>300</b> 円 (3割) <b>450</b> 円
月額レンタル料金	1,500円	
サイズ	商品番号	商品コード
<b>跳ね上げセット 90cm</b>	27-6938-1	00254-000064
ご利用者 負担額 (1割)	<b>150</b> 円	(2割) <b>300</b> 円 (3割) <b>450</b> 円
月額レンタル料金	1,500円	
サイズ	商品番号	商品コード
<b>跳ね上げセット 120cm</b>	27-6939-1	00254-000119
ご利用者 負担額 (1割)	<b>150</b> 円	(2割) <b>300</b> 円 (3割) <b>450</b> 円
月額レンタル料金	1,500円	

### 玄関アーム レギュラー

DIPPERホクメイ



- セット内容
- ・特殊滑り止めシート 1点
  - ・補助ベース 1点
  - ・丸グリップ 2点
  - ・玄関アーム 1点



ベストポジションバーに追加することで玄関用として使用いただけます。高い位置を支持出来る為、安定した姿勢で昇降動作をサポート出来ます。

商品名	商品番号	商品コード
<b>玄関アーム レギュラー</b>	27-6671-1	00254-000159
対応段差: 0~40cm (無段階) 手すり部直径: 3.5cm		
ご利用者 負担額 (1割)	<b>200</b> 円	(2割) <b>400</b> 円 (3割) <b>600</b> 円
月額レンタル料金	2,000円	

### ベストポジション b型手すりリング/D型手すり

DIPPERホクメイ

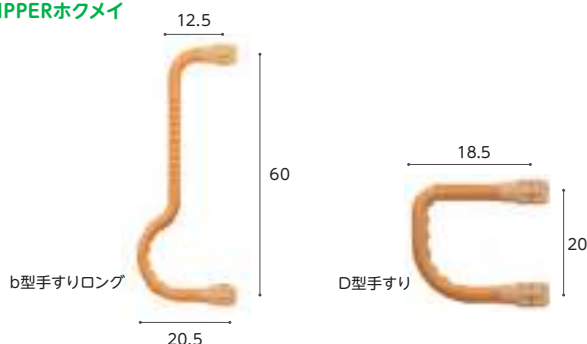

商品名	商品番号	TAISコード
<b>b型手すりリング</b>	27-7858-1	00254-000368
ご利用者 負担額 (1割)	<b>120</b> 円	(2割) <b>240</b> 円 (3割) <b>360</b> 円
月額レンタル料金	1,200円	
商品名	商品番号	TAISコード
<b>D型手すり</b>	27-7859-1	00254-000369
ご利用者 負担額 (1割)	<b>120</b> 円	(2割) <b>240</b> 円 (3割) <b>360</b> 円
月額レンタル料金	1,200円	

### ベストポジション 円型手すり/角型手すり

DIPPERホクメイ

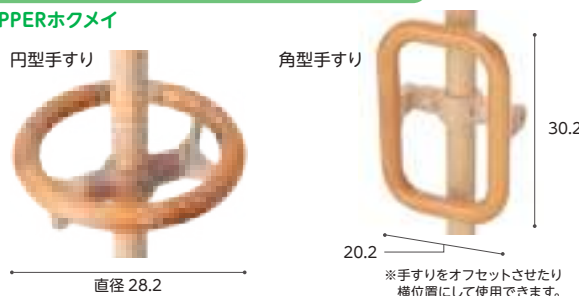

ベッドや椅子からの立ち座りの補助、ベッドや椅子の横にある車椅子やポータブルトイレ等への移乗の際に使用します。

商品名	商品番号	商品コード
<b>円型手すり</b>	27-6925-1	00254-000131
ご利用者 負担額 (1割)	<b>140</b> 円	(2割) <b>280</b> 円 (3割) <b>420</b> 円
月額レンタル料金	1,400円	
商品名	商品番号	商品コード
<b>角型手すり</b>	27-6926-1	00254-000132
ご利用者 負担額 (1割)	<b>140</b> 円	(2割) <b>280</b> 円 (3割) <b>420</b> 円
月額レンタル料金	1,400円	

ベッド・  
ベッド  
付属品

# 手すり

床ずれ  
防止用具

## 洋式トイレ用スライド手すり(ステンレス)

パナソニックエイジフリー

トイレ 立ち座り 移乗 座位保持

体位  
変換器

認知症  
老人徘徊  
感知機器

手すり

重さ  
8.5  
kg



脚部が出ていないので、トイレにスムーズに近づくことができます。後方にスライドさせたひじ掛けが残るので安心安全に移乗できます。ひじ掛けが後方にスライドするので、移乗動作を妨げません。

**取り付け可能な便器** (Aの寸法が26cm~40cmの便器 (Aは床から30cmの高さの便器の最大幅))

- 家庭用洋式トイレにのみ、取り付けてご使用ください。
- ご使用になる前に、取り付け可能な便器であるかをご確認の上、取り付けを行ってください。
- 樹脂製便器には取り付けしないでください。

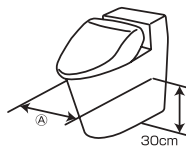

商品名	商品番号	商品コード
洋式トイレ用スライド手すり(ステンレス)	27-6633-1	00980-000191
サイズ：幅65×奥行45cm ひじ掛け高さ：58~74cm (9段階) ひじ掛け長さ：33cm		
ご利用者負担額 (1割)	300 円	月額レンタル料金 3,000 円
	(2割) 600 円	
	(3割) 900 円	

歩行  
補助杖

## 洋式トイレ用ベストサポート手すり ひじ掛けはねあげ

シコク

便器の幅に合わせてフレームを調整できるため、あらゆる大きさの便器に対応可能。簡単に設置でき、使用者に優しい手すりです。

トイレ 立ち座り 移乗 座位保持

歩行者

車椅子・  
車椅子  
付属品

スロープ

移動用  
リフト・  
つり具

重さ  
約7.4  
kg



フレームをスライドさせることで、最大約10cm伸長できます。

使用方法

- 1 便器の幅に合わせてフレームを調節する
- 2 ジョイントバーが便器にフィットするよう角度を調整する
- 3 左右の幅調整ねじを締める
- 4 便器の裏側にベルトを通す
- 5 ベルト先端部の金具をフックにかける
- 6 ハンドルを回してベルトを締め付ける

商品名	商品番号	商品コード
ひじ掛けはねあげ	27-6796-1	01235-000008
ひじ掛け長さ：40cm		
ご利用者負担額 (1割)	300 円	月額レンタル料金 3,000 円
	(2割) 600 円	
	(3割) 900 円	

介護保険  
購入  
対象品

販売品

情報

## 安寿洋式トイレ用フレーム S-はねあげR-2

アロン化成

トイレ 立ち座り 移乗 座位保持



重さ  
9.8  
kg

取り付け可能な温水洗浄便座付の便器

操作盤の長さが25cm以下の場合

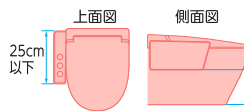

操作盤の長さが25cm以上の場合

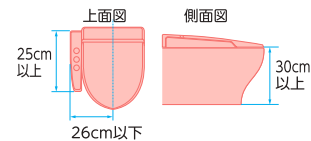

取り付け可能な洋式便器

- (A) 寸法が14cm以上、40cm以下の便器に取り付け可能。
- (A) は床から20cmの高さの便器の最大幅

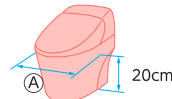

商品名	商品番号	商品コード
木製ひじ掛けタイプ	27-6625-1	00221-000450
サイズ：幅66×奥行55cm ひじ掛け高さ：55~70cm ひじ掛け長さ：40cm		
ご利用者負担額 (1割)	300 円	月額レンタル料金 3,000 円
	(2割) 600 円	
	(3割) 900 円	

税込価格で表記しています。(非課税 ※非課税 と表記のない商品に限る) 単位:CM

サービスコード/手すり 介護給付:171007 予防給付:671007

ベッド・  
ベッド  
付属品

## ルーツ スモールタイプ

モルテン

トイレ 立ち座り



立ち上がりしやすい  
手すり位置

トイレで立つ・座るの動作  
簡単な清掃で  
常に衛生的

狭いスペースでの立つ・座るの動作をサポート

商品名	商品番号	商品コード
スモールタイプ(片手すり仕様)	27-6801-1	00054-000216
ご利用者負担額 (1割)	250 円	月額レンタル料金
	(2割) 500 円	2,500 円
	(3割) 750 円	
商品名	商品番号	商品コード
スモールタイプ(両手すり仕様)	27-6832-1	00054-000217
ご利用者負担額 (1割)	300 円	月額レンタル料金
	(2割) 600 円	3,000 円
	(3割) 900 円	

床ずれ  
防止用具

体位  
変換器

認知症  
老人徘徊  
感知機器

手すり

## アットグリップトイレサポート

アロン化成

どんな便器にもトイレ環境にも置ける「置くだけ」タイプ

トイレ 立ち座り 座位保持 移乗



手すりの位置を前後左右に調節できます

左右調節(ひじ掛け内寸)  
支柱を180度回転させることで  
ひじ掛け内寸を調節できます。

前後調節  
支柱の固定位置を変えることで  
前後に調節できます。

狭  
座位保持に  
43cm

ベーシック

広  
ゆったり  
48cm

ベーシック  
よりも+8cm

ペーパーホルダー  
や温水洗浄便座の  
リモコンも回避で  
きます。

前方に手を置く  
ので、立ち上がり  
姿勢(前傾)が  
より安定します。

※片側の支柱だけを外側に取り付ける  
こともできます

※便器先端からひじ掛け先端までの  
距離

商品名	商品番号	商品コード
トイレサポート H-S	27-7681-1	00221-000577
幅66×奥行47×高さ56・59・62・65cm 重さ:約11.8kg		
ご利用者負担額 (1割)	250 円	月額レンタル料金
	(2割) 500 円	2,500 円
	(3割) 750 円	

商品名	商品番号	商品コード
トイレサポート H-T	27-7682-1	00221-000578
幅66×奥行47×高さ56・59・62・65cm 重さ:約14.6kg		
ご利用者負担額 (1割)	300 円	月額レンタル料金
	(2割) 600 円	3,000 円
	(3割) 900 円	

歩行  
補助杖

歩行者

車椅子・  
車椅子  
付属品

スロープ

移動用  
リフト・  
つり具

## 安寿 ポータブルトイレ用フレームささえ

アロン化成

在庫限定品

トイレ 立ち座り 移乗 座位保持



●ひじ掛け  
滑りにくくソフトな感触。  
握りやすくしっかり支えられます。



●ずれ防止  
立ち座り時にトイレが動かないよう  
ベース板後方にズレ防止がります。

ひじ掛けは冷たくなく、すべりにくいソフトな感触です。ゆったりとした扁平形状なので、握りやすく、しっかりささえます。

商品名	商品番号	商品コード
安寿 ポータブルトイレ用フレームささえ	27-0302-1	00221-000054
ご利用者負担額 (1割)	270 円	月額レンタル料金
	(2割) 540 円	2,700 円
	(3割) 810 円	

介護保険  
購入  
対象品

販売品

情報

ベッド・  
ベッド  
付属品

# 手すり

床ずれ  
防止用具

体位  
変換器

認知症  
老人徘徊  
感知機器

手すり

歩行  
補助杖

歩行器

車椅子・  
車椅子  
付属品

スロープ

移動用  
リフト・  
つり具

介護保険  
購入  
対象品

販売品

情報

## あがりかまち用たちあっぷ ステップ台無し

玄関 歩行

矢崎化工



※ステップ台もご用意しております。  
お問い合わせください。



⚠ 予測できない行動をとられる利用者（認知症など）や、自力で危険な状態から回避できない利用者につきましては、使用をお控えください。

商品名	商品番号	商品コード
両手すり CKE-01-1 MB	27-6538-1	00055-000109
ご利用者負担額 (1割)	550 円	(2割) 1,100 円
		(3割) 1,650 円
月額レンタル料金		5,500 円
商品名	商品番号	商品コード
片手すり CKE-02-1 MB	27-6539-1	00055-000110
ご利用者負担額 (1割)	450 円	(2割) 900 円
		(3割) 1,350 円
月額レンタル料金		4,500 円

## あがりかまち用たちあっぷ

玄関 歩行

矢崎化工



⚠ 予測できない行動をとられる利用者（認知症など）や、自力で危険な状態から回避できない利用者につきましては、使用をお控えください。

商品名	商品番号	商品コード
両手すり CKE-03 MB	27-6497-1	00055-000107
ご利用者負担額 (1割)	500 円	(2割) 1,000 円
		(3割) 1,500 円
月額レンタル料金		5,000 円
商品名	商品番号	商品コード
片手すり CKE-04 MB	27-6536-1	00055-000108
ご利用者負担額 (1割)	400 円	(2割) 800 円
		(3割) 1,200 円
月額レンタル料金		4,000 円

## あがりかまち用ステップ台 CKE-B MB

⚠ ベッドの上で予測できない行動をとられる利用者（認知症など）や、自力で危険な状態から回避することができない利用者（認知症など）につきましては、ご使用をお控えください。

矢崎化工

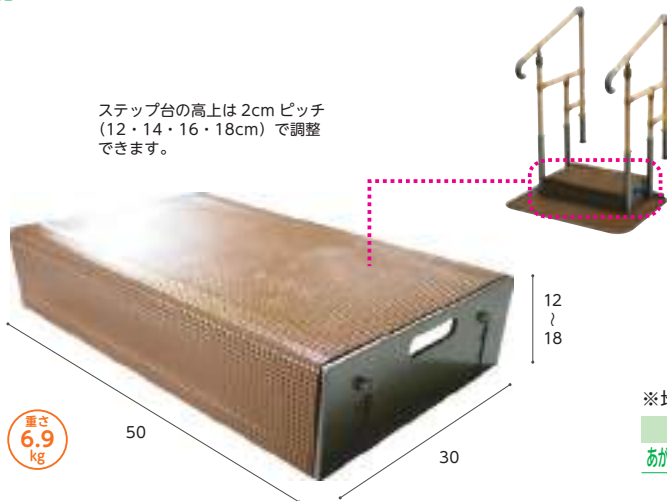

ステップ台の高上は2cmピッチ  
(12・14・16・18cm)で調整  
できます。

### あがりかまち用ステップ台 設置例



※地域によっては介護保険を適用できない場合があります。

商品名	商品番号	商品コード
あがりかまち用ステップ台 CKE-B MB	27-6499-1	00055-Z00008
		重さ：6.9kg
ご利用者負担額 (1割)	- 円	(2割) - 円
		(3割) - 円
月額レンタル料金		- 円

税込価格で表記しています。( **非課税** ※非課税 と表記のない商品に限る) **単位:CM**

サービスコード/手すり 介護給付:171007 予防給付:671007

ベッド・  
ベッド  
付属品

### ルーツあがりかまちタイプ 高さH型

モルテン

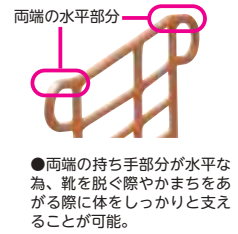
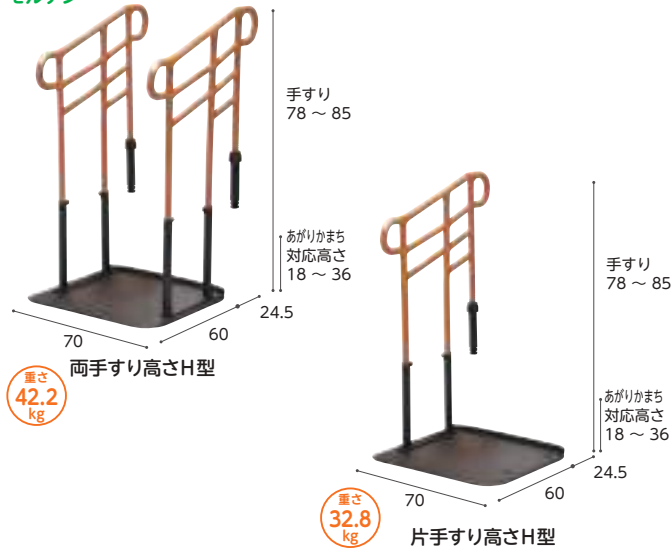

玄関のあがりかまちでの昇り降りの動作をサポートします。

商品名	商品番号	商品コード
<b>両手すり高さH型</b>	27-6602-1	00054-000142
にぎり手直径(精円):トップグリップ 4×3.1cm、ミドルグリップ 3.1×2.8cm 重さ:42.2kg		
ご利用者負担額 (1割)	<b>540</b> 円	月額レンタル料金 5,400 円
(2割)	1,080 円	
(3割)	1,620 円	
商品名	商品番号	商品コード
<b>片手すり高さH型</b>	27-6603-1	00054-000143
にぎり手直径(精円):トップグリップ 4×3.1cm、ミドルグリップ 3.1×2.8cm 重さ:32.8kg		
ご利用者負担額 (1割)	<b>450</b> 円	月額レンタル料金 4,500 円
(2割)	900 円	
(3割)	1,350 円	

床ずれ  
防止用具

体位  
変換器

認知症  
老人徘徊  
感知機器

手すり

### ルーツあがりかまちタイプ 高さL型

モルテン

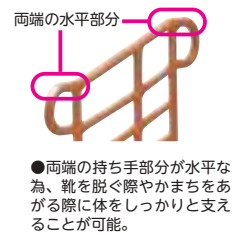
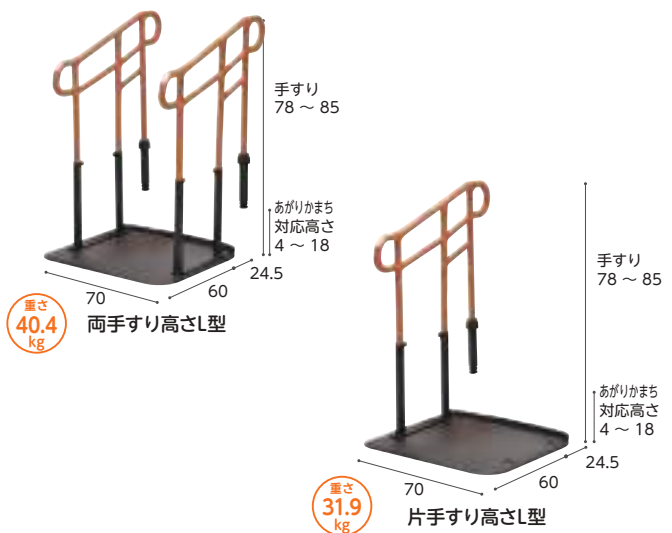

玄関のあがりかまちでの昇り降りの動作をサポートします。

商品名	商品番号	商品コード
<b>両手すり高さL型</b>	27-6604-1	00054-000144
にぎり手直径(精円):トップグリップ 4×3.1cm、ミドルグリップ 3.1×2.8cm 重さ:40.4kg		
ご利用者負担額 (1割)	<b>450</b> 円	月額レンタル料金 4,500 円
(2割)	900 円	
(3割)	1,350 円	
商品名	商品番号	商品コード
<b>片手すり高さL型</b>	27-6605-1	00054-000145
にぎり手直径(精円):トップグリップ 4×3.1cm、ミドルグリップ 3.1×2.8cm 重さ:31.9kg		
ご利用者負担額 (1割)	<b>350</b> 円	月額レンタル料金 3,500 円
(2割)	700 円	
(3割)	1,050 円	

歩行  
補助杖

歩行器

車椅子・  
車椅子  
付属品

スロープ

移動用  
リフト・  
つり具

### ルーツ あがりかまちステップ台

モルテン

ステップ台の高上は2cm ピッチ  
(12・14・16・18cm) で調整  
できます。

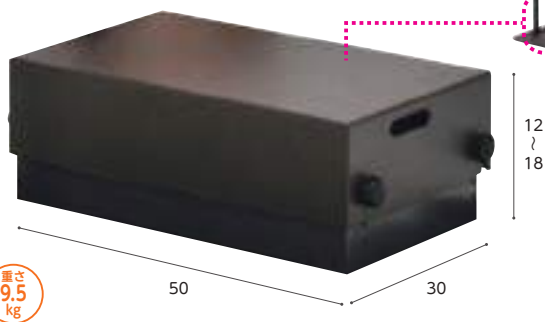

ルーツ あがりかまちステップ台 設置例



玄関のあがりかまちでの昇り降りの動作をサポートします。

商品名	商品番号	商品コード
<b>ルーツ あがりかまちステップ台</b>	27-6611-1	00054-000369
重さ:9.5kg		
ご利用者負担額 (1割)	- 円	月額レンタル料金 - 円
(2割)	- 円	
(3割)	- 円	

介護保険  
購入  
対象品

販売品

情報

ベッド・  
ベッド  
付属品

# 手すり

床ずれ  
防止用具

体位  
変換器

認知症  
老人徘徊  
感知機器

手すり

歩行  
補助杖

歩行器

車椅子・  
車椅子  
付属品

スロープ

移動用  
リフト・  
つり具

介護保険  
購入  
対象品

販売品

情報

## たよレールdanマット付 (踏み台無)

マット

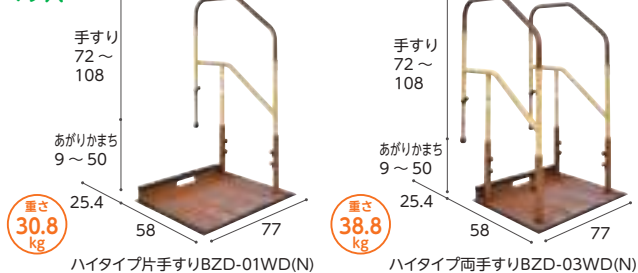

商品名	商品番号	商品コード
ハイタイプ片手すりBZD-01WD(N)	27-6634-1	01265-000233
ハイタイプ両手すりBZD-03WD(N)	27-6636-1	01265-000235

商品名	商品番号	商品コード
ロータイプ片手すりBZD-05WD(N)	27-6638-1	01265-000238
ロータイプ両手すりBZD-07WD(N)	27-6640-1	01265-000240

## たよレールdanマット付 (踏み台付)

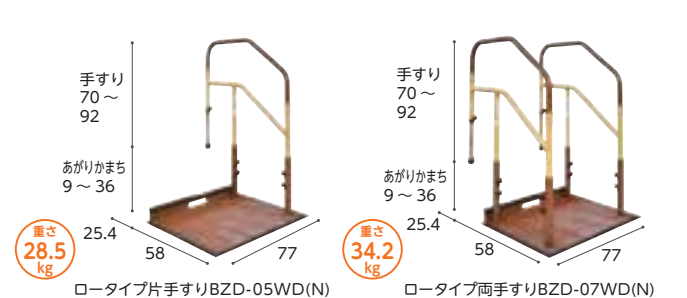

商品名	商品番号	商品コード
片手すりBZD-02WD(N)	27-6635-1	01265-000234
両手すりBZD-04WD(N)	27-6637-1	01265-000237

商品名	商品番号	商品コード
片手すりBZD-06WD(N)	27-6639-1	01265-000239
両手すりBZD-08WD(N)	27-6641-1	01265-000241

## たよレールdanマット付 (踏み台付) ハイタイプ (2段階踏み台付)

マット

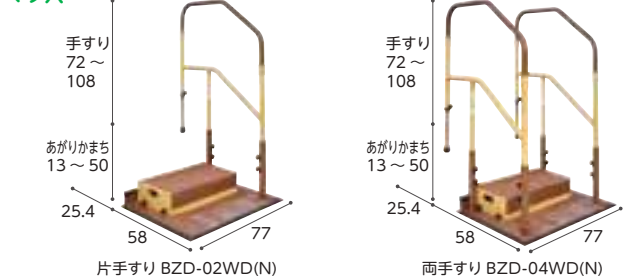

商品名	商品番号	商品コード
片手すりBZD-01+BZD-FW340M(N)	27-6815-1	01265-000245
両手すりBZD-03+BZD-FW340M(N)	27-6816-1	01265-000236

商品名	商品番号	商品コード
片手すりBZD-01+BZD-FW340M(N)	27-6815-1	01265-000245
両手すりBZD-03+BZD-FW340M(N)	27-6816-1	01265-000236

## たよレールdanマット付 (踏み台付) ハイタイプ (2段階踏み台付)

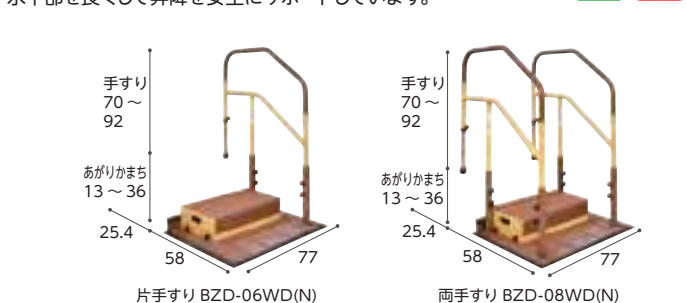

商品名	商品番号	商品コード
片手すりBZD-01+BZD-FW340M(N)	27-6815-1	01265-000245
両手すりBZD-03+BZD-FW340M(N)	27-6816-1	01265-000236

商品名	商品番号	商品コード
片手すりBZD-01+BZD-FW340M(N)	27-6815-1	01265-000245
両手すりBZD-03+BZD-FW340M(N)	27-6816-1	01265-000236

## たよレールdanマット付 ハイタイプ (2段階踏み台付)

マット

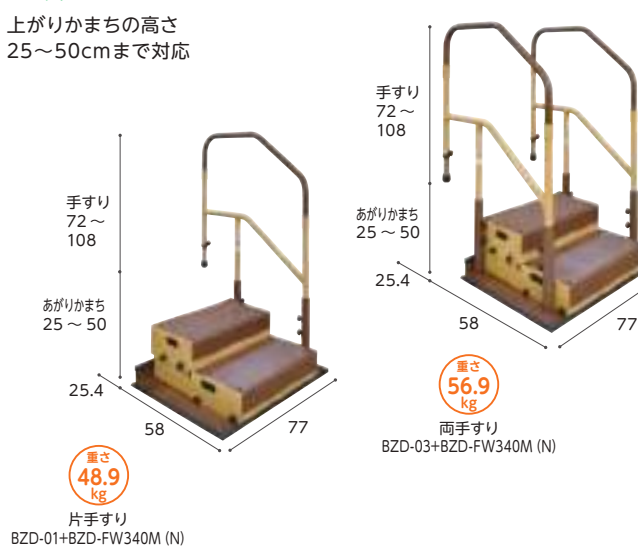

## たよレールdanマット付 ハイタイプ (2段階踏み台付)



商品名	商品番号	商品コード
片手すりBZD-01+BZD-FW340M(N)	27-6815-1	01265-000245
両手すりBZD-03+BZD-FW340M(N)	27-6816-1	01265-000236

商品名	商品番号	商品コード
片手すりBZD-01+BZD-FW340M(N)	27-6815-1	01265-000245
両手すりBZD-03+BZD-FW340M(N)	27-6816-1	01265-000236

税込価格で表記しています。( **非課税** ※非課税 と表記のない商品に限る) **単位:CM**  
 サービスコード/手すり 介護給付: 171007 予防給付: 671007

ベッド・  
 ベッド  
 付属品

## BS小路

シコク

設置が難しい小さな玄関にもスペースを気にせず設置できます。

屋内 玄関 立ち座り 移乗 立位保持

こみち  
**BS小路**



### ●コンパクトに設置でき、日常動作に安心を

コンパクトな手すりのため、場所を取らず、住環境を広く使い、転倒防止に繋がります。シックな色調で、落ち着いた雰囲気を出します。

### ●使用者に優しい設計

端面保護カバーとマットの高さを揃えました。床からの段差・傾斜を最小限にし、つまずきにくさを追求しました。

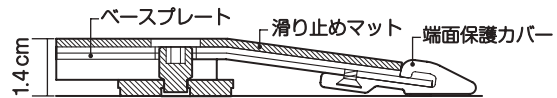

商品名	商品番号	商品コード
BS小路	27-7862-1	01235-000250
手すり部直径: 3.2cm		
ご利用者負担額 (1割)	400円 (2割) 800円 (3割) 1,200円	月額レンタル料金 4,000円

床ずれ  
 防止用具

体位  
 変換器

認知症  
 老人徘徊  
 感知機器

手すり

歩行  
 補助杖

歩行器

車椅子・  
 車椅子  
 付属品

スロープ

移動用  
 リフト・  
 つり具

## BS小路ステップ台

シコク

こみち  
**BS小路**

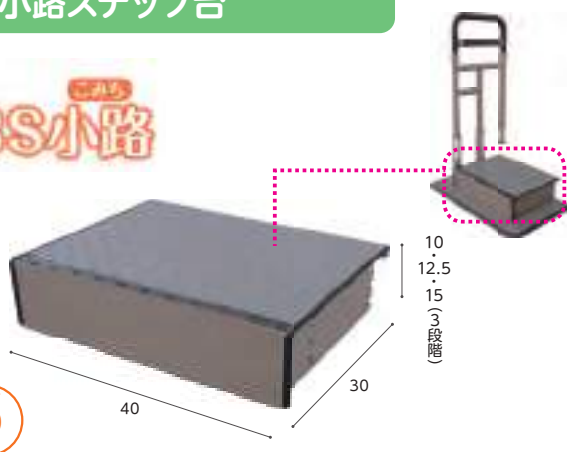

商品名	商品番号	商品コード
BS小路ステップ台	27-8080-1	
重さ: 10kg		
ご利用者負担額 (1割)	-円 (2割) -円 (3割) -円	月額レンタル料金 -円

## ルーツ アウトドア ロングタイプ MNTPOLG

モルテン

屋外 屋内 歩行  
 座位保持 立ち座り

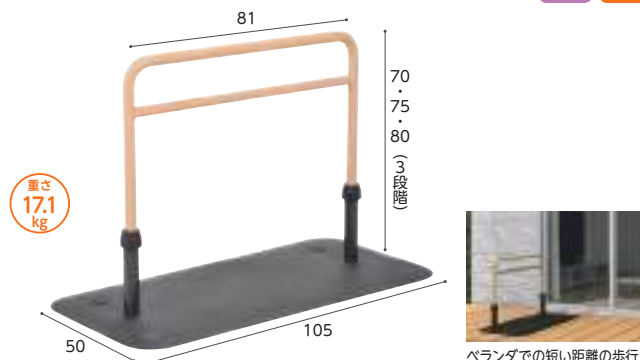

ベランダでの短い距離の歩行

屋外にも置ける抜群の耐久性で、水に濡れても滑りにくい特殊表面加工。ベランダ、玄関周りでの歩行をサポート

商品名	商品番号	商品コード
アウトドア ロング	27-6805-1	00054-000218
ご利用者負担額 (1割)	300円 (2割) 600円 (3割) 900円	月額レンタル料金 3,000円

介護保険  
 購入  
 対象品

販売品

情報

ベッド・  
ベッド  
付属品

# 手すり

## たちあっぷ540

⚠ 予測できない行動をとられる利用者（認知症など）や、自力で危険な状態から回避できない利用者につきましては、使用をお控えください。

玄関 歩行

床ずれ  
防止用具

矢崎化工

錆に強く耐久性のよいステンレス製です。屋内・屋外の両方で使用できます。

体位  
変換器

認知症  
老人徘徊  
感知機器

手すり

歩行  
補助杖

歩行器

車椅子・  
車椅子  
付属品

スロープ

移動用  
リフト・  
つり具

介護保険  
購入  
対象品

販売品

情報



重さ  
34.7  
kg  
両手すり  
(CKH-01MGR)

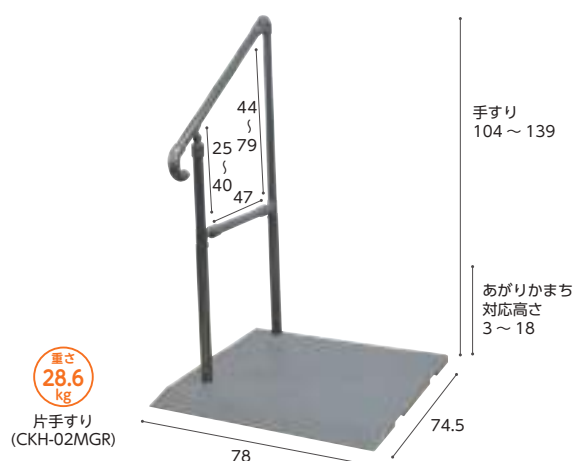

重さ  
28.6  
kg  
片手すり  
(CKH-02MGR)

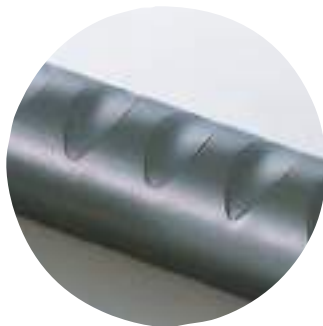

しっかり握ることができる  
ディンプルパイプ

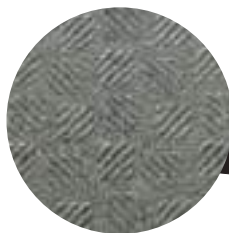

掃出し窓での昇降支援に

商品名	商品番号	商品コード
両手すりCKH-01 MGR	27-6656-1	00055-000127
にぎり手直径：3.4cm 重さ：34.7kg		
ご利用者負担額 (1割)	900 円	月額レンタル料金 9,000 円
	(2割) 1,800 円	
	(3割) 2,700 円	

商品名	商品番号	商品コード
片手すりCKH-02 MGR	27-6657-1	00055-000128
にぎり手直径：3.4cm 重さ：28.6kg		
ご利用者負担額 (1割)	600 円	月額レンタル料金 6,000 円
	(2割) 1,200 円	
	(3割) 1,800 円	

## たちあっぷ540ステップ台

※手すり本体は含まれません。 ※ステップ台1段使用の場合は、ロータイプをご使用ください。

矢崎化工

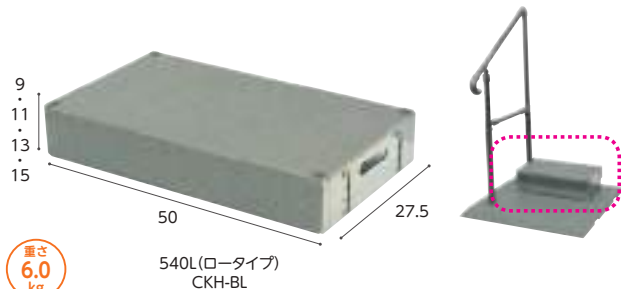

重さ  
6.0  
kg  
540L(ロータイプ)  
CKH-BL

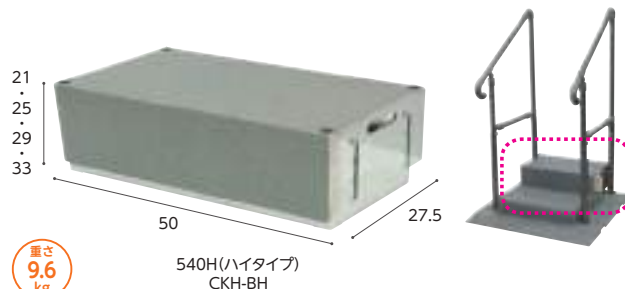

重さ  
9.6  
kg  
540H(ハイタイプ)  
CKH-BH

たちあっぷ540に取り付けるステップ台です。

商品名	商品番号	商品コード
540L(ロータイプ) CKH-BL	27-6660-1	00055-Z00004
ご利用者負担額 (1割)	- 円	月額レンタル料金 - 円
	(2割) - 円	
	(3割) - 円	

商品名	商品番号	商品コード
540H(ハイタイプ) CKH-BH	27-6661-1	00055-Z00007
ご利用者負担額 (1割)	- 円	月額レンタル料金 - 円
	(2割) - 円	
	(3割) - 円	

税込価格で表記しています。( **非課税** ※非課税 と表記のない商品に限る) **単位:CM**

サービスコード/手すり 介護給付:171007 予防給付:671007

ベッド・  
ベッド  
付属品

床ずれ  
防止用具

体位  
変換器

認知症  
老人徘徊  
感知機器

手すり

歩行  
補助杖

歩行器

車椅子・  
車椅子  
付属品

スロープ

移動用  
リフト・  
つり具

介護保険  
購入  
対象品

販売品

情報

## たよれールSOTOE highタイプ ロング型 使用例集

マツ六



### highタイプ おでかけ安心、突っ張り式手すり

- コンクリート・モルタル・タイル床などで使用できます。
- 玄関ポーチやバルコニーなど軒や庇がある場所への設置が可能です。
- 単体での使用も可能です。



※床面の勾配は1/50まで対応できます。  
※雨が直接かかったり、水たまりができていたりする場所には設置しないでください。



### ロング型 おでかけ安心、つながる手すり

- 手すりはプレートの端側にも取り付けすることができます。

※単体を段差付近で使用する場合は、必ず段差の下に置いてください。

※ドアが開く側に設置する場合は、扉下に25mm以上のすき間が必要です。

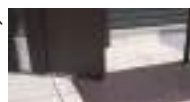

## たよれールSOTOE highタイプ

マツ六

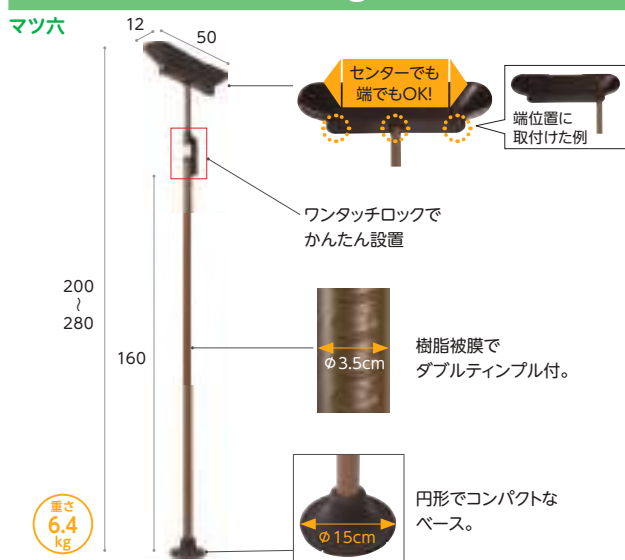

⚠ 予測できない行動をとられる利用者(認知症など)や、自力で危険な状態から回避できない利用者につきましては、使用をお控えください。

屋外 屋内 玄関 歩行

お出かけ安心、突っ張り式手すり



商品名	商品番号	商品コード
BZH-102	27-8351-1	01265-000301
ご利用者負担額 (1割)	390 円	780 円
	(2割)	1,170 円
	(3割)	3,900 円

月額レンタル料金

ベッド・  
ベッド  
付属品

# 手すり

## たよレールSOTOE

⚠️ 予測できない行動をとられる利用者（認知症など）や、自力で危険な状態から回避できない利用者につきましては、使用をお控えください。

屋外 屋内 玄関 段差解消 歩行

床ずれ  
防止用具

マツ穴

屋内・屋外どちらでも使える  
据置き式手すりです。

体位  
変換器

認知症  
老人徘徊  
感知機器

手すり

歩行  
補助杖

歩行器

車椅子・  
車椅子  
付属品

スロープ

移動用  
リフト・  
つり具

介護保険  
購入  
対象品

販売品

情報

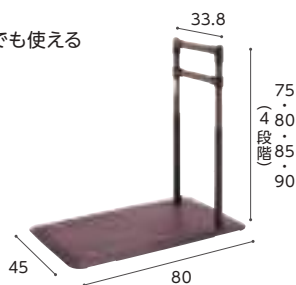

重量  
約17.8kg  
片手すり  
BZK-01(N)



手すりをプレート中央  
に設置すれば左・右ど  
ちらでも利き手で使用  
できます。



重量  
約20.6kg  
両手すり  
BZK-02(N)



伸縮式手すり  
(寸法は芯々)  
①57~70  
②70~90  
③90~120  
④120~160  
重量  
約19.3kg  
約19.5kg  
約19.8kg  
約20.3kg  
片手すり  
BZK-01S(N)



伸縮式手すり  
(寸法は芯々)  
①57~70  
②70~90  
③90~120  
④120~160  
重量  
約23.6kg  
約24kg  
約24.6kg  
約25.6kg  
両手すり  
BZK-02S(N)



伸縮式手すり  
(寸法は芯々)  
①57~70  
②70~90  
③90~120  
④120~160  
重量  
約37.1kg  
約37.3kg  
約37.6kg  
約38.1kg  
片手すり  
BZK-01W(N)



手すりをプレート中央  
に設置すれば段差の  
上り・下りどちらでも  
利き手で使用できます。



伸縮式手すり  
(寸法は芯々)  
①57~70  
②70~90  
③90~120  
④120~160  
重量  
約44.2kg  
約44.6kg  
約45.2kg  
約46.2kg  
両手すり  
BZK-02W(N)

商品名	商品番号	商品コード
片手すり(BZK-01(N))	27-7387-1	01265-000248
幅80×奥行45×高さ75・80・85・90cm 重量:約17.8kg		
ご利用者負担額 (1割)	400円	月額レンタル料金 4,000円
	(2割) 800円	
	(3割) 1,200円	
商品名	商品番号	商品コード
片手すりト型570~700(BZK-01S(N))	27-7389-1	01265-000250
幅80×高さ75・80・85・90cm 重量:約19.3kg		
商品名	商品番号	商品コード
片手すりト型700~900(BZK-01S(N))	27-7390-1	01265-000250
幅80×高さ75・80・85・90cm 重量:約19.5kg		
商品名	商品番号	商品コード
片手すりト型900~1200(BZK-01S(N))	27-7391-1	01265-000250
幅80×高さ75・80・85・90cm 重量:約19.8kg		
ご利用者負担額 (1割)	600円	月額レンタル料金 6,000円
	(2割) 1,200円	
	(3割) 1,800円	
商品名	商品番号	商品コード
片手すりト型1200~1600(BZK-01S(N))	27-8222-1	01265-000304
幅80×高さ75・80・85・90cm 重量:約20.3kg		
ご利用者負担額 (1割)	650円	月額レンタル料金 6,500円
	(2割) 1,300円	
	(3割) 1,950円	
商品名	商品番号	商品コード
片手すり連続570~700(BZK-01W(N))	27-7395-1	01265-000249
幅80×高さ75・80・85・90cm 重量:約37.1kg		
商品名	商品番号	商品コード
片手すり連続700~900(BZK-01W(N))	27-7396-1	01265-000249
幅80×高さ75・80・85・90cm 重量:約37.3kg		
商品名	商品番号	商品コード
片手すり連続900~1200(BZK-01W(N))	27-7397-1	01265-000249
幅80×高さ75・80・85・90cm 重量:約37.6kg		
ご利用者負担額 (1割)	1,000円	月額レンタル料金 10,000円
	(2割) 2,000円	
	(3割) 3,000円	
商品名	商品番号	商品コード
片手すり連続1200~1600(BZK-01W(N))	27-8224-1	01265-000310
幅80×高さ75・80・85・90cm 重量:約38.1kg		
ご利用者負担額 (1割)	1,050円	月額レンタル料金 10,500円
	(2割) 2,100円	
	(3割) 3,150円	

商品名	商品番号	商品コード
両手すり(BZK-02(N))	27-7388-1	01265-000251
幅80×奥行45×高さ75・80・85・90cm 重量:約20.6kg		
ご利用者負担額 (1割)	500円	月額レンタル料金 5,000円
	(2割) 1,000円	
	(3割) 1,500円	
商品名	商品番号	商品コード
両手すりト型570~700(BZK-02S(N))	27-7392-1	01265-000252
幅80×高さ75・80・85・90cm 重量:約23.6kg		
商品名	商品番号	商品コード
両手すりト型700~900(BZK-02S(N))	27-7393-1	01265-000252
幅80×高さ75・80・85・90cm 重量:約24kg		
商品名	商品番号	商品コード
両手すりト型900~1200(BZK-02S(N))	27-7394-1	01265-000252
幅80×高さ75・80・85・90cm 重量:約24.6kg		
ご利用者負担額 (1割)	850円	月額レンタル料金 8,500円
	(2割) 1,700円	
	(3割) 2,550円	
商品名	商品番号	商品コード
両手すりト型1200~1600(BZK-02S(N))	27-8223-1	01265-000306
幅80×高さ75・80・85・90cm 重量:約25.6kg		
ご利用者負担額 (1割)	900円	月額レンタル料金 9,000円
	(2割) 1,800円	
	(3割) 2,700円	
商品名	商品番号	商品コード
両手すり連続570~700(BZK-02W(N))	27-7398-1	01265-000253
幅80×高さ75・80・85・90cm 重量:約44.2kg		
商品名	商品番号	商品コード
両手すり連続700~900(BZK-02W(N))	27-7399-1	01265-000253
幅80×高さ75・80・85・90cm 重量:約44.6kg		
商品名	商品番号	商品コード
両手すり連続900~1200(BZK-02W(N))	27-7400-1	01265-000253
幅80×高さ75・80・85・90cm 重量:約45.2kg		
ご利用者負担額 (1割)	1,300円	月額レンタル料金 13,000円
	(2割) 2,600円	
	(3割) 3,900円	
商品名	商品番号	商品コード
両手すり連続1200~1600(BZK-02W(N))	27-8225-1	01265-000311
幅80×高さ75・80・85・90cm 重量:約46.2kg		
ご利用者負担額 (1割)	1,400円	月額レンタル料金 14,000円
	(2割) 2,800円	
	(3割) 4,200円	

税込価格で表記しています。(非課税 ※非課税と表記のない商品に限る) 単位:CM  
サービスコード/手すり 介護給付:171007 予防給付:671007

ベッド・  
ベッド  
付属品

## たよレールSOTOE スリム型 ト型

### マツ六

屋内・屋外どちらでも使える  
据置き手すりです。

伸縮式手すり  
(寸法は芯々)

①57~70  
②70~90  
③90~120  
④120~160

75  
80  
85  
90  
(4段階)

片手すり  
BZK-03S (N)

① 重さ 約16.2 kg  
② 重さ 約16.4 kg  
③ 重さ 約16.7 kg  
④ 重さ 約17.2 kg



手すりをプレート中央  
に設置すれば左・右ど  
ちらでも利き手で使用  
できます。

伸縮式手すり  
(寸法は芯々)

①57~70  
②70~90  
③90~120  
④120~160

75  
80  
85  
90  
(4段階)

両手すり  
BZK-04S (N)

① 重さ 約20.1 kg  
② 重さ 約20.5 kg  
③ 重さ 約21.1 kg  
④ 重さ 約22.1 kg



#### ●設置・連結時の注意事項●

- ・スリム型は単体でのご使用はできません。
- ・スリム型のみでの連結設置はしないでください。必ず標準型を1台含んで連結を行ってください。
- ・2連結の場合、スリム型手すりとはたれレールEKに角度をつけないでください。(片手すり・両手すり共通)
- ・3連結以上の片手すりの場合、端部のスリム型手すりとはたれレールEKに角度をつけないでください。

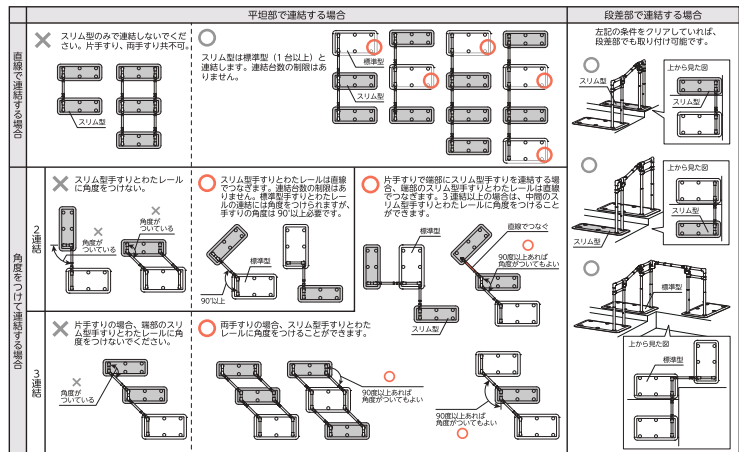

商品名	商品番号	商品コード
スリム型片手すりト型570~700(BZK-03S(N))	27-7512-1	01265-000260
幅80×高さ75・80・85・90cm 重さ:約16.2kg		
スリム型片手すりト型700~900(BZK-03S(N))	27-7513-1	01265-000260
幅80×高さ75・80・85・90cm 重さ:約16.4kg		
スリム型片手すりト型900~1200(BZK-03S(N))	27-7514-1	01265-000260
幅80×高さ75・80・85・90cm 重さ:約16.7kg		
スリム型片手すりト型1200~1600(BZK-03S(N))	27-8226-1	01265-000307
幅80×高さ75・80・85・90cm 重さ:約17.2kg		
ご利用者 (1割) 負担額	600円	月額レンタル料金 6,000円
	(2割) 1,200円	
	(3割) 1,800円	

商品名	商品番号	商品コード
スリム型両手すりト型570~700(BZK-04S(N))	27-7515-1	01265-000262
幅80×高さ75・80・85・90cm 重さ:約20.1kg		
スリム型両手すりト型700~900(BZK-04S(N))	27-7516-1	01265-000262
幅80×高さ75・80・85・90cm 重さ:約20.5kg		
スリム型両手すりト型900~1200(BZK-04S(N))	27-7517-1	01265-000262
幅80×高さ75・80・85・90cm 重さ:約21.1kg		
スリム型両手すりト型1200~1600(BZK-04S(N))	27-8227-1	01265-000309
幅80×高さ75・80・85・90cm 重さ:約22.1kg		
ご利用者 (1割) 負担額	800円	月額レンタル料金 8,000円
	(2割) 1,600円	
	(3割) 2,400円	

床ずれ  
防止用具

体位  
変換器

認知症  
老人徘徊  
感知機器

手すり

歩行  
補助杖

歩行者

車椅子・  
車椅子  
付属品

スロープ

移動用  
リフト・  
つり具

## たよレールSOTOE ロング型 ト型

### マツ六

※単体を段差付近で使用する場合は、  
必ず段差の下に置いてください。  
※ドアが開く側に設置する場合は、扉下  
に25mm以上のすき間が必要です。

伸縮式手すり  
(寸法は芯々)

①57~70  
②70~90  
③90~120  
④120~160

75  
80  
85  
90  
(4段階)

片手すり  
BZK-05S (N)

① 重さ 約22.8 kg  
② 重さ 約23.0 kg  
③ 重さ 約23.3 kg  
④ 重さ 約23.8 kg



手すりはプレートの端側に  
取り付けることができます。

伸縮式手すり  
(寸法は芯々)

①57~70  
②70~90  
③90~120  
④120~160

75  
80  
85  
90  
(4段階)

両手すり  
BZK-05 (N)

① 重さ 約21.3 kg

商品名	商品番号	商品コード
ロング型ト型570~700 BZK-05S	27-8530-1	01265-000320
幅80×奥行50×高さ75・80・85・90cm 重さ:約22.8kg		
ロング型ト型700~900 BZK-05S	27-8531-1	01265-000320
幅80×奥行50×高さ75・80・85・90cm 重さ:約23.0kg		
ロング型ト型900~1200 BZK-05S	27-8532-1	01265-000320
幅80×奥行50×高さ75・80・85・90cm 重さ:約23.3kg		
ロング型ト型1200~1600 BZK-05S	27-8533-1	01265-000321
幅80×奥行50×高さ75・80・85・90cm 重さ:約23.8kg		
ご利用者 (1割) 負担額	700円	月額レンタル料金 7,000円
	(2割) 1,400円	
	(3割) 2,100円	

## たよレールSOTOE ロング型

### マツ六

※単体を段差付近で使用する場合は、必ず段差の下に置いてください。  
※ドアが開く側に設置する場合は、扉下に25mm以上のすき間が必要です。

伸縮式手すり  
(寸法は芯々)

①57~70  
②70~90  
③90~120  
④120~160

75  
80  
85  
90  
(4段階)

片手すり  
BZK-05 (N)

① 重さ 約21.3 kg



手すりはプレートの端側に  
取り付けることができます。

伸縮式手すり  
(寸法は芯々)

①57~70  
②70~90  
③90~120  
④120~160

75  
80  
85  
90  
(4段階)

両手すり  
BZK-05 (N)

① 重さ 約21.3 kg

商品名	商品番号	商品コード
BZK-05 (N)	27-8525-1	01265-000316
幅80×奥行50×高さ75・80・85・90cm 重さ:約21.3kg		
ご利用者 (1割) 負担額	450円	月額レンタル料金 4,500円
	(2割) 900円	
	(3割) 1,350円	

介護保険  
購入  
対象品

販売品

情報

## たよレールSOTOE indoor・使用例集

マツ穴

# ウチにぴったりのSOTOE!



- たよレールSOTOEの使いやすさとデザインはそのまま、室内での使用にぴったりの材質・仕様に。
- オプションの「SOTOE用わたレールEK」と併用すれば、連続手すりとしても使用できます。  
※軒先・玄関まわり用のたよレールSOTOE、たよレールSOTOE highタイプをはじめ、他のたよレールシリーズとも連結可能です。
- 手すり部は抗菌仕様です。

## カーペット調のマットを標準装備。



ベースプレートの縁には、つまずきにくいようスロープ状のゴムをつけています。

## 手すりはプレートの端でも、中央でも設置OK!

中央に設置すれば、廊下の行き・帰りや段差の上り・下りどちらでも利き手で手すりを握れます。



## もちろん単体でのポイント使いもできます。

※単体を段差付近で使用する場合は、必ず段差の下に置いてください。



## 手すり高さは4段階に調整可能。



玄関まわりではSOTOEやSOTOE highタイプとの併用もおすすめ。



税込価格で表記しています。( **非課税** ※非課税 と表記のない商品に限る) **単位:CM**

サービスコード/手すり 介護給付:171007 予防給付:671007

ベッド・  
ベッド  
付属品

## たよレールSOTOE indoor

### マツ六

カーペット調のマットを標準装備。  
室内に設置できます。

⚠️ 予測できない行動をとられる利用者(認知症など)や、自力で危険な状態から回避できない利用者につきましては、使用をお控えください。

屋内 歩行

床ずれ  
防止用具

体位  
変換器

認知症  
老人徘徊  
感知機器

手すり

歩行  
補助杖

歩行器

車椅子・  
車椅子  
付属品

スロープ

移動用  
リフト・  
つり具

介護保険  
購入  
対象品

販売品

情報

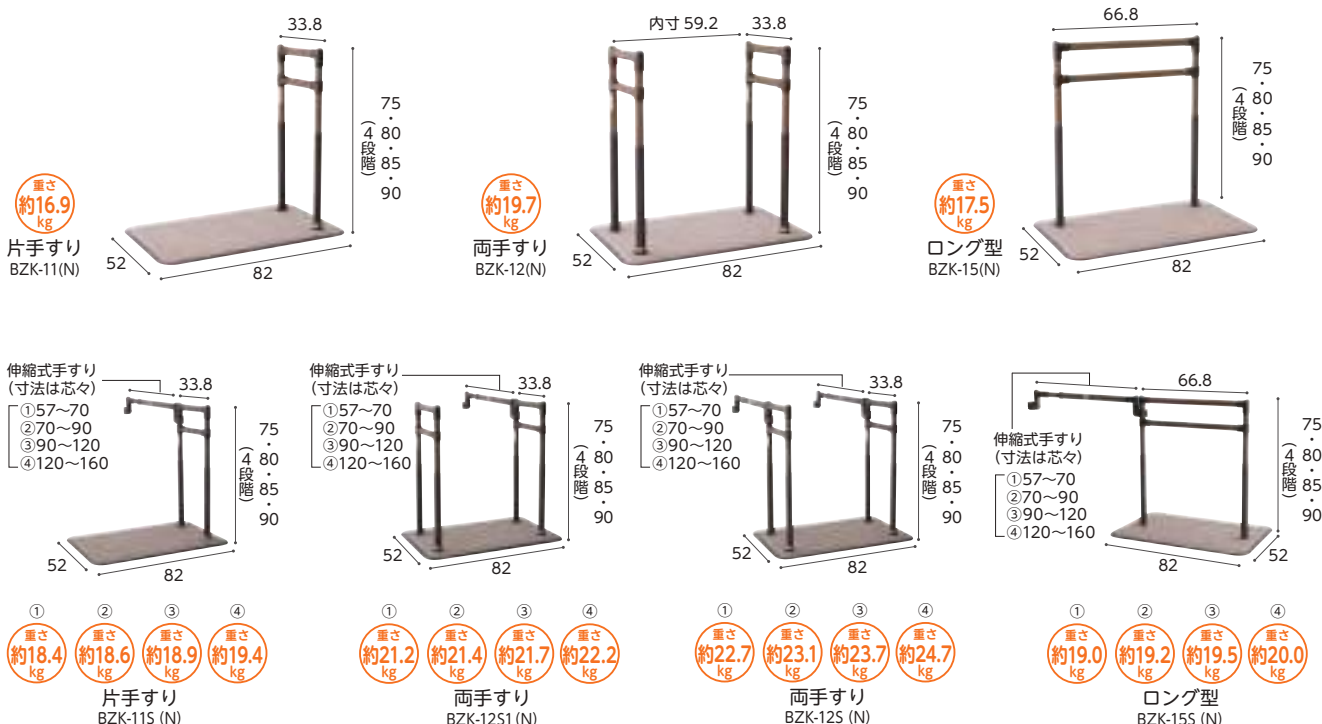

商品名	商品番号	商品コード
<b>片手すり(BZK-11(N))</b>	27-8617-1	01265-000317
幅82×奥行52×高さ75・80・85・90cm 重さ:約16.9kg		
ご利用者負担額 (1割)	300円	月額レンタル料金
	(2割) 600円	3,000円
	(3割) 900円	
<b>両手すり(BZK-12(N))</b>	27-8618-1	01265-000318
幅82×奥行52×高さ75・80・85・90cm 重さ:約19.7kg		
ご利用者負担額 (1割)	450円	月額レンタル料金
	(2割) 900円	4,500円
	(3割) 1,350円	
<b>片手すりト型570~700(BZK-11S-7057(N))</b>	27-8625-1	01265-000322
幅82×高さ75・80・85・90cm 重さ:約18.4kg		
<b>片手すりト型700~900(BZK-11S-9070(N))</b>	27-8626-1	01265-000322
幅82×高さ75・80・85・90cm 重さ:約18.6kg		
<b>片手すりト型900~1200(BZK-11S-1290(N))</b>	27-8627-1	01265-000322
幅82×高さ75・80・85・90cm 重さ:約18.9kg		
ご利用者負担額 (1割)	550円	月額レンタル料金
	(2割) 1,100円	5,500円
	(3割) 1,650円	
<b>片手すりト型1200~1600(BZK-11S-1612(N))</b>	27-8628-1	01265-000323
幅82×高さ75・80・85・90cm 重さ:約19.4kg		
ご利用者負担額 (1割)	550円	月額レンタル料金
	(2割) 1,100円	5,500円
	(3割) 1,650円	
<b>両手すりト型570~700(BZK-12S1-7057(N))</b>	27-8630-1	01265-000324
幅82×高さ75・80・85・90cm 重さ:約21.2kg		
<b>両手すりト型700~900(BZK-12S1-9070(N))</b>	27-8631-1	01265-000324
幅82×高さ75・80・85・90cm 重さ:約21.4kg		
<b>両手すりト型900~1200(BZK-12S1-1290(N))</b>	27-8632-1	01265-000324
幅82×高さ75・80・85・90cm 重さ:約21.7kg		
ご利用者負担額 (1割)	700円	月額レンタル料金
	(2割) 1,400円	7,000円
	(3割) 2,100円	
<b>両手すりト型1200~1600(BZK-12S1-1612(N))</b>	27-8633-1	01265-000325
幅82×高さ75・80・85・90cm 重さ:約22.2kg		
ご利用者負担額 (1割)	700円	月額レンタル料金
	(2割) 1,400円	7,000円
	(3割) 2,100円	

商品名	商品番号	商品コード
<b>ロング型(BZK-15(N))</b>	27-8619-1	01265-000319
幅82×奥行52×高さ75・80・85・90cm 重さ:約17.5kg		
ご利用者負担額 (1割)	350円	月額レンタル料金
	(2割) 700円	3,500円
	(3割) 1,050円	
<b>両手すりト型570~700(BZK-12S-7057(N))</b>	27-8635-1	01265-000326
幅82×高さ75・80・85・90cm 重さ:約22.7kg		
<b>両手すりト型700~900(BZK-12S-9070(N))</b>	27-8636-1	01265-000326
幅82×高さ75・80・85・90cm 重さ:約23.1kg		
<b>両手すりト型900~1200(BZK-12S-1290(N))</b>	27-8637-1	01265-000326
幅82×高さ75・80・85・90cm 重さ:約23.7kg		
ご利用者負担額 (1割)	900円	月額レンタル料金
	(2割) 1,800円	9,000円
	(3割) 2,700円	
<b>両手すりト型1200~1600(BZK-12S-1612(N))</b>	27-8638-1	01265-000327
幅82×高さ75・80・85・90cm 重さ:約24.7kg		
ご利用者負担額 (1割)	900円	月額レンタル料金
	(2割) 1,800円	9,000円
	(3割) 2,700円	
<b>ロング型ト型570~700(BZK-15S-7057(N))</b>	27-8639-1	01265-000328
幅82×高さ75・80・85・90cm 重さ:約19.0kg		
<b>ロング型ト型700~900(BZK-15S-9070(N))</b>	27-8640-1	01265-000328
幅82×高さ75・80・85・90cm 重さ:約19.2kg		
<b>ロング型ト型900~1200(BZK-15S-1290(N))</b>	27-8641-1	01265-000328
幅82×高さ75・80・85・90cm 重さ:約19.5kg		
ご利用者負担額 (1割)	600円	月額レンタル料金
	(2割) 1,200円	6,000円
	(3割) 1,800円	
<b>ロング型ト型1200~1600(BZK-15S-1612(N))</b>	27-8642-1	01265-000329
幅82×高さ75・80・85・90cm 重さ:約20.0kg		
ご利用者負担額 (1割)	600円	月額レンタル料金
	(2割) 1,200円	6,000円
	(3割) 1,800円	

ベッド・  
ベッド  
付属品



# 歩行補助杖

床ずれ  
防止用具

## 杖の役割

参考元：一般財団法人保健福祉広報協会発行「福祉機器選び方・使い方副読本 基本動作編」

体位  
変換器

### 1 免荷

杖に体重を預けることで、足にかかる負担を減らすことができます。

認知症  
老人徘徊  
感知機器

### 2 バランスの補助

両足+杖を使用することで、からだを支える面積が増え、バランスがとりやすくなります。

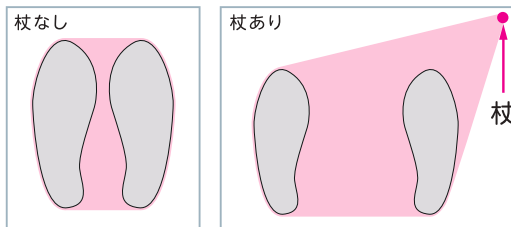

支持面積

手すり

### 3 歩行のリズム

歩行が不安定になると「イチ」「ニ」「イチ」「ニ」という二拍子のリズムで歩くことが難しくなります。そこで杖を使って、「イチ」「ニ」「サン」の三拍子のリズムでゆっくりと歩くことで、安定した歩行をサポートします。

#### 二拍子のリズム

イチ♪ ニ♪  
患側の足 健側の足

#### 三拍子のリズム

イチ♪ ニ♪ サン♪  
杖 患側の足 健側の足

歩行  
補助杖

## 楽スマ スリーベース R-101ブラック

ケイ・ホスピア

レ販  
対象

歩行器

車椅子・  
車椅子  
付属品

スロープ

移動用  
リフト・  
つり具



日本製  
SGマーク取得

非課税

重さ  
320g

#### <特長>

##### ●超軽量

重くなりがちな多点杖で一本杖と変わらない320gという超軽量を実現しました。嬉しい軽さで使いやすさも抜群です！

##### ●新構造の3面先ゴム

新しく設計されたホームベース形状の先ゴムが面で地面を捉えるので、抜群の安定性を実現しました。材質は滑りにくい合成ゴムを使用。さらに、摩擦しにくい新素材です。



接地面



ベース部



スリムネック  
握りやすい  
スリムネックタイプ

超軽量で安定感抜群の3面式多点杖

商品名	商品番号	商品コード
R-101ブラック	24-5662-0	00875-000013
ご利用者負担額 (1割)	100円	月額レンタル料金
	(2割) 200円	1,000円
	(3割) 300円	

介護保険  
購入  
対象品

販売品

情報

## カーボン四点可動式スモールタイプ

島製作所

レ販  
対象

非課税

重さ  
440g



支柱が前後に可動して路面に接地しやすい四点式。四点できちんと接地し、坂道などでも使用可能です。左右両用。

商品名	商品番号	商品コード
74MC-3(カーボン柄グレー)	24-5510-0	00576-000033
ご利用者負担額 (1割)	100円	月額レンタル料金
	(2割) 200円	1,000円
	(3割) 300円	
商品名	商品番号	商品コード
74MC-F2(かすみ草)	24-5514-0	00576-000033
ご利用者負担額 (1割)	100円	月額レンタル料金
	(2割) 200円	1,000円
	(3割) 300円	

## ケアリング多点杖S

ケアリング

レ販  
対象

非課税

重さ  
約450g

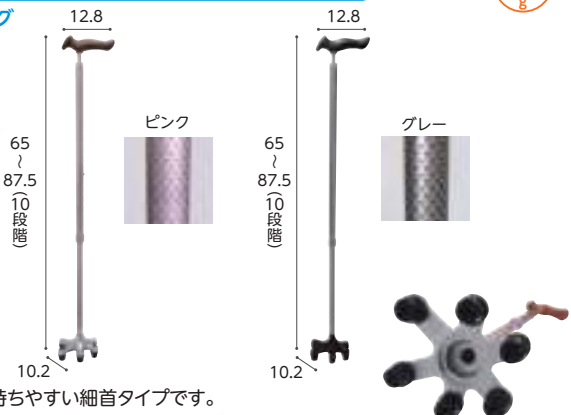

軽量で、持ちやすい細首タイプです。

杖先に安定感のある特殊ゴムを採用しています。

商品名	商品番号	商品コード
C033(ピンク)	24-5594-0	01765-000004
C032(グレー)	24-5593-0	01765-000004
ご利用者負担額 (1割)	100円	月額レンタル料金
	(2割) 200円	1,000円
	(3割) 300円	

税込価格で表記しています。( **非課税** ※非課税 と表記のない商品に限る) **単位:CM**

サービスコード/歩行補助杖 介護給付:171010 予防給付:671010

ベッド・  
ベッド  
付属品

### オールカーボンクオッドケイン四点式

鳥製作所

レ  
販  
対  
象



非課税 重さ 約400g



●着脱可能な樹脂製  
グリップカバー付  
持ち心地をよくする樹脂製グリップ  
カバー(TPE) 付きです。

●細型ネックタイプ  
握りやすく、安定して使用できます。

超軽量400gの4点杖です。最低高60.5cmで、身長の高い方にも対応します。

商品名	商品番号	商品コード
格子BR	24-5467-0	00576-000031
花柄NB	24-5473-0	00576-000031

ご利用者 負担額 (1割)	<b>100</b> 円	(2割) 200円 (3割) 300円	月額レンタル料金 1,000円
------------------	--------------	------------------------	--------------------

床ずれ  
防止用具

体位  
変換器

認知症  
老人徘徊  
感知機器

手すり

### 四点前後可動・固定式2ウェイステッキ

ユーバ産業

レ  
販  
対  
象

非課税 重さ 470g

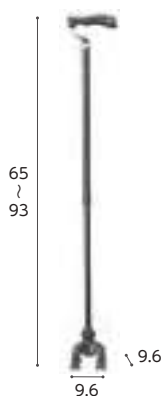

斜めに杖をついても前後に可動するので、地面に密着しながらより安定した歩行ができます。切り替えレバーで固定にすれば4点杖として使用可能。

商品名	商品番号	商品コード
TW-0128(ダークグレー)	24-5625-0	01096-000055

ご利用者 負担額 (1割)	<b>100</b> 円	(2割) 200円 (3割) 300円	月額レンタル料金 1,000円
------------------	--------------	------------------------	--------------------

### テイコブアルミ製4点杖

幸和製作所

レ  
販  
対  
象

非課税 重さ 590g



アルミ製で軽量です。幅広くグリップ高さを調整可能なため、様々な身長の方に対応できます。左右両用。

商品名	商品番号	商品コード
レッドフラワー	24-5463-0	00030-000097
ブラック	24-5470-0	00030-000097

ご利用者 負担額 (1割)	<b>100</b> 円	(2割) 200円 (3割) 300円	月額レンタル料金 1,000円
------------------	--------------	------------------------	--------------------

歩行  
補助杖

歩行器

車椅子・  
車椅子  
付属品

スロープ

移動用  
リフト・  
つり具

### ロフトスタンドクラッチ CMS-60L

松永製作所

レ  
販  
対  
象

非課税 重さ 575g

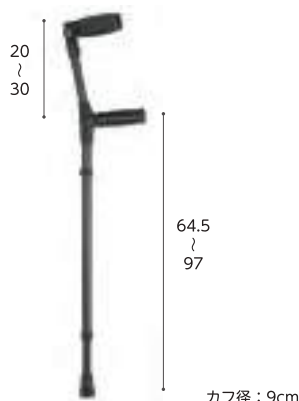

左右どちらでも使用でき、高さ調節も可能です。

商品名	商品番号	商品コード
黒	24-5646-0	00066-000194

ご利用者 負担額 (1割)	<b>120</b> 円	(2割) 240円 (3割) 360円	月額レンタル料金 1,200円
------------------	--------------	------------------------	--------------------

### サイドウォーカー MRB-02031

ミキ

レ  
販  
対  
象

非課税 重さ 1750g

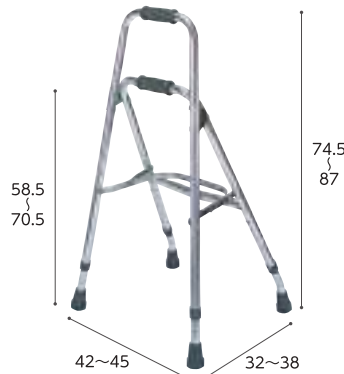

立ち上がりの支持や歩行バランスを保ち、体をしっかりサポート。歩行訓練にも。

商品名	商品番号	商品コード
MRB-02031	24-5304-0	00122-000118

ご利用者 負担額 (1割)	<b>100</b> 円	(2割) 200円 (3割) 300円	月額レンタル料金 1,000円
------------------	--------------	------------------------	--------------------

介護保険  
購入  
対象品

販売品

情報

ベッド・  
ベッド  
付属品

# 歩行器

床ずれ  
防止用具

体位  
変換器

認知症  
老人徘徊  
感知機器

手すり

歩行  
補助杖

歩行器

車椅子・  
車椅子  
付属品

スロープ

移動用  
リフト・  
つり具

介護保険  
購入  
対象品

販売品

情報

## 歩行器の使い方

固定型

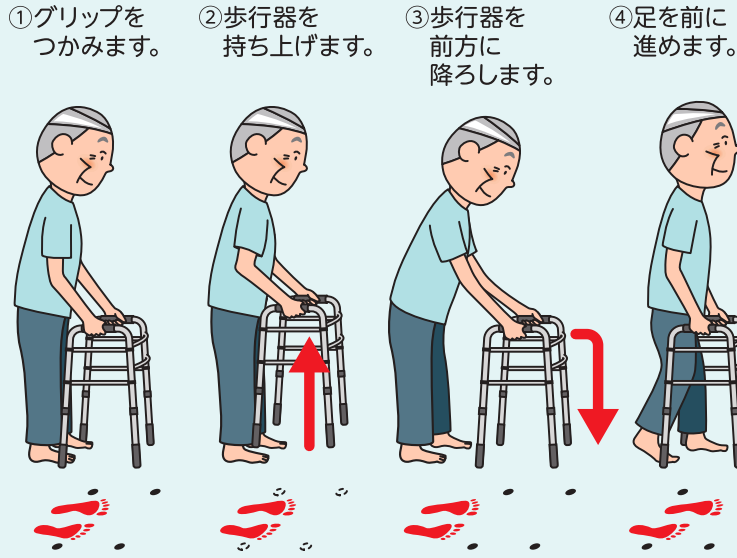

## 交互式

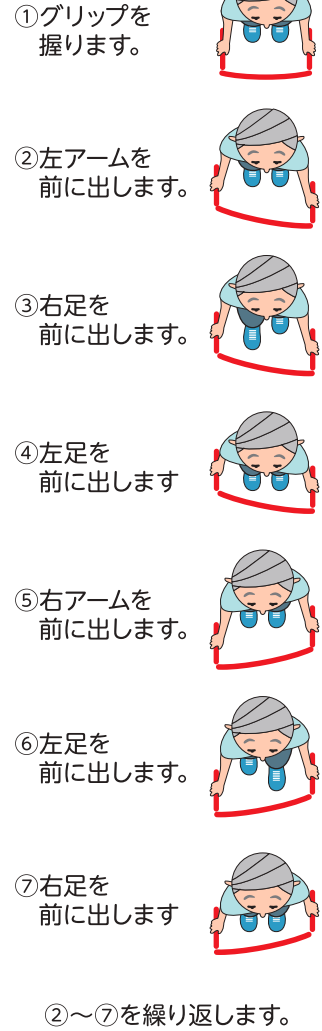

キャスター付き

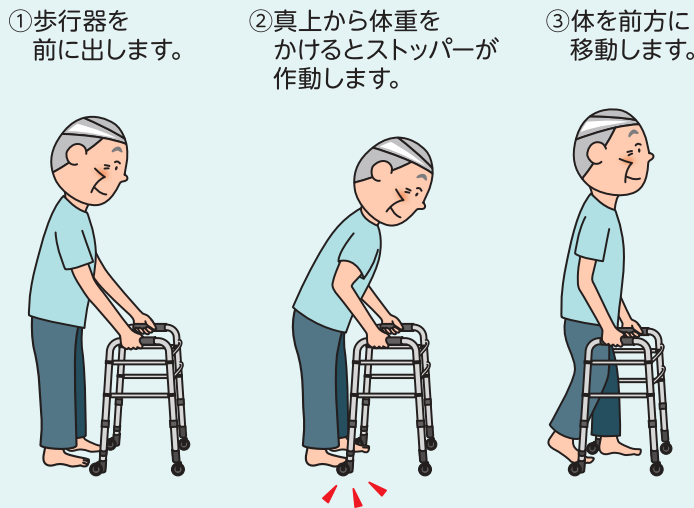

## 歩行車

### 馬蹄型歩行器

歩行器を握るのではなく、腕や脇をかけて体を支えながら歩くことができます



### 四輪歩行器

グリップが握りやすく、休憩しながら歩くことができます

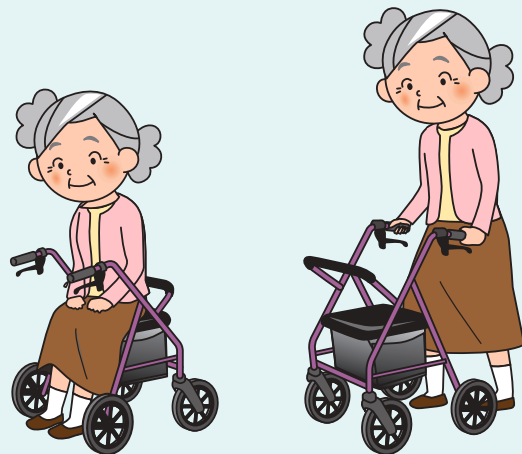

税込価格で表記しています。( **非課税** ※非課税 と表記のない商品に限る) **単位:CM**

サービスコード/歩行器 介護給付:171009 予防給付:671009

ベッド・  
ベッド  
付属品

床ずれ  
防止用具

体位  
変換器

認知症  
老人徘徊  
感知機器

手すり

歩行  
補助杖

歩行器

車椅子・  
車椅子  
付属品

スロープ

移動用  
リフト・  
つり具

介護保険  
購入  
対象品

販売品

情報

## アルコールSK型mini

星光医療器製作所

非課税 折りたたみ 重量 11.8kg  
屋内 屋外



在宅等狭い環境でも使用しやすいサイズです。

商品名	商品番号	商品コード
アルコールSK型mini	23-6379-0	00125-000087

キャスター:約4インチ

ご利用者負担額 (1割)	430円	(2割) 860円	月額レンタル料金	4,300円
		(3割) 1,290円		

## アルコール1S型

星光医療器製作所

非課税 折りたたみ 重量 12.4kg  
屋内 屋外

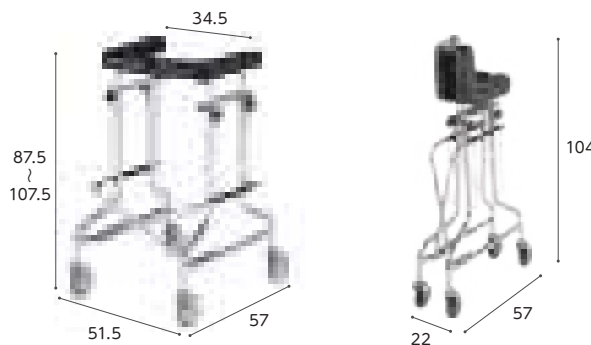

簡単に折りたたむための馬蹄型コンパクト歩行車。

商品名	商品番号	商品コード
アルコール1S型	23-5527-0	00125-000011

折りたたみ時:全幅22×奥行57×全高104cm キャスター:直径11cm

ご利用者負担額 (1割)	300円	(2割) 600円	月額レンタル料金	3,000円
		(3割) 900円		

## アルコールDX(デラックス)

星光医療器製作所

非課税 折りたたみ 重量 11.8kg  
屋内 屋外



ベッド下部に脚部が入り、歩行器を手前に寄せて立ち座りができます。

商品名	商品番号	商品コード
アルコールDX	23-0613-0	00125-000007

折りたたみ時:幅22×奥行65×高さ86.5~122.5cm キャスター:4インチ

ご利用者負担額 (1割)	300円	(2割) 600円	月額レンタル料金	3,000円
		(3割) 900円		

## 室内用歩行車 トレウォークスリム

日進医療器

非課税 折りたたみ 重量 12.1kg  
屋内 屋外



商品名	商品番号	商品コード
トレウォークスリム	23-5782-0	00175-000283

キャスター:前輪約6インチ、後輪約4インチ

ご利用者負担額 (1割)	400円	(2割) 800円	月額レンタル料金	4,000円
		(3割) 1,200円		

商品名	商品番号	商品コード
トレウォーク用握りハンドル	23-6239-1	00175-Z00013

幅24×奥行12×高さ24cm

ご利用者負担額 (1割)	50円	(2割) 100円	月額レンタル料金	500円
		(3割) 150円		

## ホップステップ SM-40(ブレーキ付)

松永製作所

折りたたみ 重量 14.4kg  
屋内 屋外



小回りのきく、6輪歩行器。一歩前に出るための安心で頼れるアイテム。

商品名	商品番号	商品コード
SM-40	23-0150-0	00066-000150

折りたたみ時:幅25.7×奥行72.1×高さ107.1~141.1cm キャスター:4インチ

ご利用者負担額 (1割)	400円	(2割) 800円	月額レンタル料金	4,000円
		(3割) 1,200円		

## アルコール1G-T型

星光医療器製作所

非課税 折りたたみ 重量 13.6kg  
屋内 屋外



狭い場所でも移動しやすいコンパクトタイプ。抵抗器付により歩行速度が調整可能です。

商品名	商品番号	商品コード
アルコール1G-T型	23-5534-0	00125-000021

折りたたみ時:幅22×奥行57×高さ87.5~107.5cm キャスター:約4インチ

ご利用者負担額 (1割)	400円	(2割) 800円	月額レンタル料金	4,000円
		(3割) 1,200円		

ベッド・  
ベッド  
付属品

# 歩行器

床ずれ  
防止用具

## セーフティーアームウォーカー

イーストアイ

基本の固定型。持ち上げる動作を繰り返すことで手のリハビリにもなります。

体位  
変換器

認知症  
老人徘徊  
感知機器

手すり

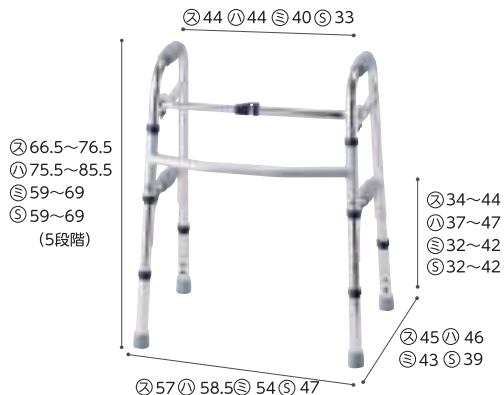

単位: cm

※セーフティーアームウォーカーは、②:スタンダードタイプ、①:ハイタイプ、⑤:ミニタイプ、⑤:SSタイプの4サイズより選択できます。

歩行  
補助杖

## セーフティーアームウォーカー Mタイプ

イーストアイ

前輪スイングキャスターは小回りがきき、スムーズな歩行をサポートします。

歩行器

車椅子・  
車椅子  
付属品

スロープ

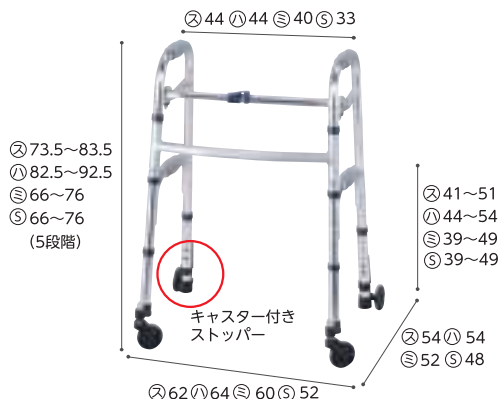

単位: cm

※セーフティーアームウォーカーMタイプは、②:スタンダードタイプ、①:ハイタイプ、⑤:ミニタイプ、⑤:SSタイプの4サイズより選択できます。

移動用  
リフト・  
つり具

介護保険  
購入  
対象品

## セーフティーアームウォーカー Cタイプ

イーストアイ

前輪は1方向に固定。少しずつゆっくりと歩行・方向転換をサポートします。

販売品

情報

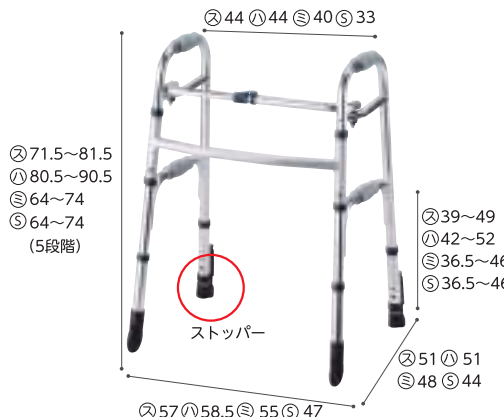

単位: cm

※セーフティーアームウォーカーCタイプは、②:スタンダードタイプ、①:ハイタイプ、⑤:ミニタイプ、⑤:SSタイプの4サイズより選択できます。

し販  
対象

非課税  
折り  
たたみ

重さ  
2.8  
kg  
スタンダード  
重さ  
3.0  
kg  
ハイ  
重さ  
2.7  
kg  
ミニ  
重さ  
2.5  
kg  
SS

屋内 屋外

商品名	商品番号	商品コード
スタンダードタイプ	23-5516-0	00465-000036
折りたたみ時: 幅56×奥行11×高さ68cm 重さ: 2.8kg		

ご利用者 負担額 (1割)	200 円	(2割) 400 円	(3割) 600 円	月額レンタル料金 2,000 円
------------------	-------	------------	------------	---------------------

屋内 屋外

商品名	商品番号	商品コード
ハイタイプ	23-5761-0	00465-000099
折りたたみ時: 幅58×奥行11×高さ77cm 重さ: 3.0kg		

ご利用者 負担額 (1割)	200 円	(2割) 400 円	(3割) 600 円	月額レンタル料金 2,000 円
------------------	-------	------------	------------	---------------------

屋内 屋外

商品名	商品番号	商品コード
ミニタイプ	23-5506-0	00465-000037
折りたたみ時: 幅54×奥行10×高さ60.5cm 重さ: 2.7kg		

ご利用者 負担額 (1割)	200 円	(2割) 400 円	(3割) 600 円	月額レンタル料金 2,000 円
------------------	-------	------------	------------	---------------------

屋内 屋外

商品名	商品番号	商品コード
SSタイプ	23-5742-0	00465-000043
折りたたみ時: 幅45.5×奥行10.5×高さ60cm 重さ: 2.5kg ※室内専用です。		

ご利用者 負担額 (1割)	200 円	(2割) 400 円	(3割) 600 円	月額レンタル料金 2,000 円
------------------	-------	------------	------------	---------------------

非課税  
折り  
たたみ

重さ  
3.5  
kg  
スタンダード  
重さ  
3.7  
kg  
ハイ  
重さ  
3.3  
kg  
ミニ  
重さ  
3.1  
kg  
SS

屋内 屋外

商品名	商品番号	商品コード
スタンダードタイプ	23-5542-0	00465-000039
折りたたみ時: 幅63×奥行11×高さ76.5cm 重さ: 3.5kg キャスター: 3インチ		

ご利用者 負担額 (1割)	250 円	(2割) 500 円	(3割) 750 円	月額レンタル料金 2,500 円
------------------	-------	------------	------------	---------------------

前輪

後輪

商品名	商品番号	商品コード
ハイタイプ	23-5832-0	00465-000048
折りたたみ時: 幅64.5×奥行12×高さ85cm 重さ: 3.7kg キャスター: 3インチ		

ご利用者 負担額 (1割)	250 円	(2割) 500 円	(3割) 750 円	月額レンタル料金 2,500 円
------------------	-------	------------	------------	---------------------

商品名	商品番号	商品コード
ミニタイプ	23-5508-0	00465-000041
折りたたみ時: 幅61×奥行10×高さ68cm 重さ: 3.3kg キャスター: 3インチ		

ご利用者 負担額 (1割)	250 円	(2割) 500 円	(3割) 750 円	月額レンタル料金 2,500 円
------------------	-------	------------	------------	---------------------

商品名	商品番号	商品コード
SSタイプ	23-5744-0	00465-000045
折りたたみ時: 幅52×奥行12.5×高さ68cm 重さ: 3.1kg キャスター: 3インチ		

ご利用者 負担額 (1割)	250 円	(2割) 500 円	(3割) 750 円	月額レンタル料金 2,500 円
------------------	-------	------------	------------	---------------------

非課税  
折り  
たたみ

重さ  
3.1  
kg  
スタンダード  
重さ  
3.3  
kg  
ハイ  
重さ  
2.9  
kg  
ミニ  
重さ  
2.7  
kg  
SS

屋内 屋外

商品名	商品番号	商品コード
スタンダードタイプ	23-5552-0	00465-000025
折りたたみ時: 幅60×奥行11×高さ73.5cm 重さ: 3.1kg キャスター: 3インチ		

ご利用者 負担額 (1割)	250 円	(2割) 500 円	(3割) 750 円	月額レンタル料金 2,500 円
------------------	-------	------------	------------	---------------------

前輪

後輪

商品名	商品番号	商品コード
ハイタイプ	23-5925-0	00465-000047
折りたたみ時: 幅61×奥行11×高さ82.5cm 重さ: 3.3kg キャスター: 3インチ		

ご利用者 負担額 (1割)	250 円	(2割) 500 円	(3割) 750 円	月額レンタル料金 2,500 円
------------------	-------	------------	------------	---------------------

商品名	商品番号	商品コード
ミニタイプ	23-5507-0	00465-000040
折りたたみ時: 幅57×奥行10×高さ66cm 重さ: 2.9kg キャスター: 3インチ		

ご利用者 負担額 (1割)	250 円	(2割) 500 円	(3割) 750 円	月額レンタル料金 2,500 円
------------------	-------	------------	------------	---------------------

商品名	商品番号	商品コード
SSタイプ	23-5743-0	00465-000044
折りたたみ時: 幅49×奥行10.5×高さ65.5cm 重さ: 2.7kg キャスター: 3インチ		

ご利用者 負担額 (1割)	250 円	(2割) 500 円	(3割) 750 円	月額レンタル料金 2,500 円
------------------	-------	------------	------------	---------------------

税込価格で表記しています。( **非課税** ※非課税 と表記のない商品に限る) **単位:CM**

サービスコード/歩行器 介護給付:171009 予防給付:671009

ベッド・  
ベッド  
付属品

床ずれ  
防止用具

体位  
変換器

認知症  
老人徘徊  
感知機器

手すり

歩行  
補助杖

歩行器

車椅子・  
車椅子  
付属品

スロープ

移動用  
リフト・  
つり具

介護保険  
購入  
対象品

販売品

情報

## セーフティーアームウォーカー Lタイプ

イーストアイ



※セーフティーアームウォーカーLタイプは、②:スタンダードタイプ、①:ハイタイプ、③:ミニタイプの3サイズより選択できます。

非課税 折りたたみ 重量 3.8kg 4.0kg 3.7kg  
屋内 屋外 スタンダード ハイ ミニ



スイングキャスターなので方向転換もスムーズです。

商品名	商品番号	商品コード
<b>スタンダードタイプ</b>	23-5751-0	00465-000017
折りたたみ時:幅66×奥行11×高さ82.5cm 重さ:3.8kg キャスター:前輪5インチ、後輪3インチ		
ご利用者負担額 (1割)	250 円	(2割) 500 円 (3割) 750 円
月額レンタル料金	2,500 円	
商品名	商品番号	商品コード
<b>ハイタイプ</b>	23-5931-0	00465-000100
折りたたみ時:幅67.5×奥行12×高さ91.5cm 重さ:4.0kg キャスター:前輪5インチ、後輪3インチ		
ご利用者負担額 (1割)	250 円	(2割) 500 円 (3割) 750 円
月額レンタル料金	2,500 円	
商品名	商品番号	商品コード
<b>ミニタイプ</b>	23-5752-0	00465-000054
折りたたみ時:幅64×奥行11×高さ74.5cm 重さ:3.7kg キャスター:前輪5インチ、後輪3インチ		
ご利用者負担額 (1割)	250 円	(2割) 500 円 (3割) 750 円
月額レンタル料金	2,500 円	

## セーフティーアームウォーカー Gタイプ

イーストアイ

非課税 折りたたみ 重量 4.8kg 5.0kg 4.5kg  
屋内 屋外 スタンダード ハイ ミニ



※セーフティーアームウォーカーGタイプは、②:スタンダードタイプ、①:ハイタイプ、③:ミニタイプの3サイズより選択できます。

溝にはまりにくい幅広キャスター。6輪タイヤで安定した歩行をサポートします。

商品名	商品番号	商品コード
<b>スタンダードタイプ</b>	23-5551-0	00465-000038
折りたたみ時:幅64×奥行13.5×高さ82.5cm 重さ:4.8kg キャスター:4インチ		
ご利用者負担額 (1割)	290 円	(2割) 580 円 (3割) 870 円
月額レンタル料金	2,900 円	
商品名	商品番号	商品コード
<b>ハイタイプ</b>	23-5930-0	00465-000046
折りたたみ時:幅66×奥行13.5×高さ91.5cm 重さ:5kg キャスター:4インチ		
ご利用者負担額 (1割)	300 円	(2割) 600 円 (3割) 900 円
月額レンタル料金	3,000 円	
商品名	商品番号	商品コード
<b>ミニタイプ</b>	23-5505-0	00465-000027
折りたたみ時:幅62×奥行13.5×高さ75cm 重さ:4.5kg キャスター:4インチ		
ご利用者負担額 (1割)	280 円	(2割) 560 円 (3割) 840 円
月額レンタル料金	2,800 円	

## MgウォーカーII型

田辺プレス

在庫限定品

販売対象



<特長>

- 超軽量マグネシウム合金製の歩行補助具です。
- 脚部は太く、大きく、安定した構造です。
- 1cm刻みで高さ調節ができます。
- 横枠は折りたたみ可能で立て掛け収納ができます。



商品名	商品番号	商品コード
<b>Sサイズ</b>	23-5846-0	01105-000011
折りたたみ時:幅49×奥行約10×高さ63.5~78.5cm 重さ:1.8kg		
ご利用者負担額 (1割)	250 円	(2割) 500 円 (3割) 在庫限定 円
月額レンタル料金	2,500 円	
商品名	商品番号	商品コード
<b>Mサイズ</b>	23-5845-0	01105-000030
折りたたみ時:幅57.5×奥行約9×高さ70~85cm 重さ:1.9kg		
ご利用者負担額 (1割)	250 円	(2割) 500 円 (3割) 在庫限定 円
月額レンタル料金	2,500 円	

ベッド・  
ベッド  
付属品

# 歩行器

床ずれ  
防止用具

体位  
変換器

認知症  
老人徘徊  
感知機器

手すり

歩行  
補助杖

歩行器

車椅子・  
車椅子  
付属品

スロープ

移動用  
リフト・  
つり具

介護保険  
購入  
対象品

販売品

情報

## くらしサポート歩行車 スムーディ室内用カジサポ

パナソニックエイジフリー

屋内 折りたたみ 重さ 5.7kg



トレイは使い勝手のよい  
“スクエア形状”



バスケットは  
“仕切板つき引出し式”



ご自宅での暮らしの安心と生活範囲をひろげます

商品名	商品番号	商品コード
スムーディ室内用カジサポ	23-6888-1	00980-000441
折りたたみ時：幅51×奥行39×高さ77～94cm キャスター：前輪17cm 後輪17cm		
ご利用者負担額 (1割)	300円	月額レンタル料金 3,000円
(2割)	600円	
(3割)	900円	

## レッツゴー ウッドパターン/レッツゴーミニ シルバー

竹虎

折りたたみ 重さ 7.0kg / 6.2kg  
屋内 屋外 レッツゴー レッツゴーミニ



商品名	商品番号	商品コード
レッツゴー (ウッドパターン)	23-5690-1	00110-000098
折りたたみ時：幅 54 × 奥行 22 × 高さ 90 ～ 99cm キャスター：約6インチ		
ご利用者負担額 (1割)	300円	月額レンタル料金 3,000円
(2割)	600円	
(3割)	900円	

商品名	商品番号	商品コード
レッツゴーミニ (シルバー)	23-5993-1	00110-000106
折りたたみ時：幅 50.5 × 奥行 24 × 高さ 81 ～ 89cm キャスター：約6インチ		
ご利用者負担額 (1割)	300円	月額レンタル料金 3,000円
(2割)	600円	
(3割)	900円	

## エスコート MESC P

モルテン

屋内 重さ 3kg



行きたいところへ行ける。動線づくりのための屋内用歩行車。

商品名	商品番号	商品コード
エスコート MESC P	23-6858-1	00054-000612
キャスター：14.5cm		
ご利用者負担額 (1割)	300円	月額レンタル料金 3,000円
(2割)	600円	
(3割)	900円	

## エスコート wp MESC PW

モルテン

屋内 重さ 3.5kg



行きたいところへ行ける。動線づくりのための屋内用歩行車。

商品名	商品番号	商品コード
エスコート wp MESC PW	23-6860-1	00054-000613
キャスター：14.5cm		
ご利用者負担額 (1割)	350円	月額レンタル料金 3,500円
(2割)	700円	
(3割)	1,050円	

税込価格で表記しています。( **非課税** ※非課税 と表記のない商品に限る) **単位:CM**

サービスコード/歩行器 介護給付:171009 予防給付:671009

ベッド・  
ベッド  
付属品

床ずれ  
防止用具

体位  
変換器

認知症  
老人徘徊  
感知機器

手すり

歩行  
補助杖

歩行器

車椅子・  
車椅子  
付属品

スロープ

移動用  
リフト・  
つり具

介護保険  
購入  
対象品

販売品

情報

## シンフォニーSPスリム

島製作所

横幅が小さいスリムな歩行器。狭い場所も小回りがきき、操作しやすい。

折りたたみ 重さ **4.9kg**  
屋内 屋外



- コンパクト (横幅48cm) なのにゆったり座れるので、外出も安心。
- 折りたたみ時、高さも低くなるので、持ち運び・収納に便利。
- 3WAYキャスター(固定・120度・360度)と左右連動ブレーキで、安全。

商品名	商品番号	商品コード
シンフォニーSPスリム(花柄紺)	23-6344-1	00576-000039
シンフォニーSPスリム(オレンジ/BR)	23-6345-1	00576-000039

折りたたみ時:幅48×奥行33×高さ69cm 袋サイズ:幅27×奥行15×高さ28cm(外寸) キャスター:約5.7インチ

ご利用者負担額 (1割)	<b>220</b> 円	(2割) <b>440</b> 円	月額レンタル料金
		(3割) <b>660</b> 円	<b>2,200</b> 円

## テイコブリトルスリム WAW04

幸和製作所

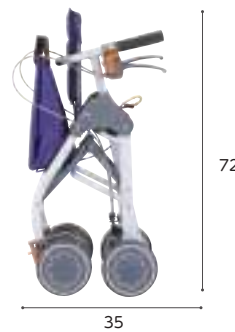

小回りが利き、軽さが魅力のスリム設計。※歩行時は座面を上げてご使用ください。

商品名	商品番号	商品コード
テイコブリトルスリム(ネイビー)	23-6001-1	00030-000163

折りたたみ時:幅47×奥行35×高さ72cm キャスター:6インチ

袋サイズ:幅30×奥行12×高さ34cm

ご利用者負担額 (1割)	<b>300</b> 円	(2割) <b>600</b> 円	月額レンタル料金
		(3割) <b>900</b> 円	<b>3,000</b> 円

## シンフォニーSP

島製作所



折りたたみレバーを上げるだけで簡単にたためます。折りたたんだ状態でも自立します。

折りたたみ 重さ **5.9kg**  
屋内 屋外



袋の中のイメージ

片方のブレーキで両側のブレーキを制御出来ます。

商品名	商品番号	商品コード
シンフォニーSP (CLプラウン)	52-0159-1	00576-000014

折りたたみ時:幅50×奥行28.5×高さ86.5cm 袋サイズ:幅30.5×奥行14.5×高さ26cm キャスター:約5.7インチ

ご利用者負担額 (1割)	<b>250</b> 円	(2割) <b>500</b> 円	月額レンタル料金
		(3割) <b>750</b> 円	<b>2,500</b> 円

ベッド・  
ベッド  
付属品

# 歩行器

床ずれ  
防止用具

## エール

日本ケアサプライ

安全・便利な機能をそそえたグリーンケアオリジナル歩行器

グリーン  
ケア  
折り  
たたみ  
重量  
6.8  
kg  
エールS  
屋内 屋外

重量  
7.3  
kg  
エールM

体位  
変換器

認知症  
老人徘徊  
感知機器

手すり



歩行  
補助杖

歩行器

## エール3の 3つの 特徴

かるやか

あんしん

べんり



車椅子・  
車椅子  
付属品

スロープ

移動用  
リフト・  
つり具

商品名	商品番号	商品コード
エールS (ボルドー)	23-6174-1	00614-000019
折りたたみ時：幅 52.3 × 奥行 41.2 × 高さ 88.7 キャスター：約 8 インチ		
重さ：6.8kg 袋サイズ：幅 30 × 奥行 20 × 高さ 16cm		
ご利用者 負担額 (1割)	300 円	月額レンタル料金 3,000 円
(2割)	600 円	
(3割)	900 円	

商品名	商品番号	商品コード
エールM (シャルドネ)	23-6175-1	00614-000020
折りたたみ時：幅 58.3 × 奥行 40.6 × 高さ 97.7 キャスター：約 8 インチ		
重さ：7.3kg 袋サイズ：幅 30 × 奥行 20 × 高さ 16cm		
ご利用者 負担額 (1割)	300 円	月額レンタル料金 3,000 円
(2割)	600 円	
(3割)	900 円	

介護保険  
購入  
対象品

販売品

情報

## セーフティーアームロータポケット RS5470

イーストアイ

コンパクトサイズで、限られたスペースでの使用に便利。

折り  
たたみ  
重量  
6.2  
kg  
屋内 屋外



### 小物も収納しやすいバッグ



ドリンクホルダーが付いたバッグには、最大3kgの荷物を収納できます。



身体側についているポケットは、歩行器を使っている時でも、小物を取り出しやすく便利。

商品名	商品番号	商品コード
RS5470	23-6467-1	00465-000111
折りたたみ時：幅 46 × 奥行 39 × 高さ 82cm キャスター：前輪8インチ、後輪6インチ		
袋サイズ：幅 30 × 奥行 12 × 高さ 30cm		
ご利用者 負担額 (1割)	250 円	月額レンタル料金 2,500 円
(2割)	500 円	
(3割)	750 円	

税込価格で表記しています。( **非課税** ※非課税 と表記のない商品に限る) **単位:CM**

サービスコード/歩行器 介護給付:171009 予防給付:671009

ベッド・  
ベッド  
付属品

床ずれ  
防止用具

体位  
変換器

認知症  
老人徘徊  
感知機器

手すり

歩行  
補助杖

歩行器

車椅子・  
車椅子  
付属品

スロープ

移動用  
リフト・  
つり具

介護保険  
購入  
対象品

販売品

情報

## リトルターン ハイタイプ/トール103タイプ

アロン化成



ハイタイプ



トール103タイプ

商品名	商品番号	商品コード
ハイタイプ	23-5966-1	00221-000456

折りたたみ時:幅26×奥行65×高さ74~86cm 袋サイズ:幅29×奥行16×高さ28cm キャスター:約7.8インチ

ご利用者負担額 (1割)	250円	(2割) 500円	月額レンタル料金
		(3割) 750円	2,500円

商品名	商品番号	商品コード
トール103タイプ	23-6468-1	00221-000549

折りたたみ時:幅26×奥行65×高さ88.5~103.5cm 袋サイズ:幅33.5×奥行16×高さ28cm キャスター:約7.8インチ

ご利用者負担額 (1割)	300円	(2割) 600円	月額レンタル料金
		(3割) 900円	3,000円

## トライリンク

アロン化成



コンパクトにしまえる、  
左右折畳み構造



折りたたんだ後も自立します

大容量バックで買い物にも対応



大容量13リットル

大きく使って、小さくしまえる歩行器です。

商品名	商品番号	商品コード
トライリンク	23-6062-0	00221-000467

折りたたみ時:幅22×奥行61.5×高さ76~86cm キャスター:約8インチ

袋サイズ(約):幅33×奥行15×高さ25cm

ご利用者負担額 (1割)	300円	(2割) 600円	月額レンタル料金
		(3割) 900円	3,000円

## テイコブリトルハイII WAW15

幸和製作所



**大口徑のバッグ**  
容量たっぷり機能的な  
バッグは出し入れも簡単!  
便利なサイドポケット付き。

**最大押し手高さ 92cm**  
スリムな本体幅でありながら  
92cmまでの高さ調節  
が可能。

軽量でコンパクト。幅広い高さ調節のできる歩行車です。 ※歩行時は座面を上げてご使用ください。

商品名	商品番号	商品コード
テイコブリトルハイII(チェックブラック)	23-6145-1	00030-000173

折りたたみ時:幅52×奥行37×高さ81.5cm キャスター:約6インチ

袋サイズ:幅32×奥行16×高さ33cm

ご利用者負担額 (1割)	300円	(2割) 600円	月額レンタル料金
		(3割) 900円	3,000円

ベッド・  
ベッド  
付属品

# 歩行器

床ずれ  
防止用具

## ショッピングターン

アロン化成

体位  
変換器認知症  
老人徘徊  
感知機器

手すり

歩行  
補助杖

歩行器

車椅子・  
車椅子  
付属品

スロープ

移動用  
リフト・  
つり具介護保険  
購入  
対象品

販売品

情報

折り  
たたみ  
重さ  
6.1  
kg

屋内 屋外

カゴをフックで  
固定できますバスケットホルダーがあるた  
め、カゴを安定して置くこと  
ができます買い物カゴが載せられて、歩行器のまま買い物ができる！  
買い物に適した歩行器です。※製品にカゴは付属しません。

商品名	商品番号	商品コード
ショッピングターン	23-6077-0	00221-000507

折りたたみ時：幅28×奥行73×高さ72.5cm キャスター：約8インチ

袋サイズ：幅34×奥行18.5×高さ26cm

ご利用者 負担額 (1割)	250 円	(2割) 500 円 (3割) 750 円	月額レンタル料金 2,500 円
------------------	-------	--------------------------	---------------------

## シンフォニーバスケットSP クラシックガーデンNB

島製作所

前にも後ろにも座れる快適な歩行車

折り  
たたみ  
重さ  
7.2  
kg

屋内 屋外

### フタ・カゴ受け付き

お買い物などで、カゴ受けを  
出すことで店内でカゴを載  
せることができます。

### 3WAYキャスター

キャスターレバーで固定(0度)  
左右60度・フリー(360度)  
のお好みに合わせて3タイプの  
使い分けが可能です。

商品名	商品番号	商品コード
シンフォニーバスケットSPクラシックガーデンNB	23-6837-1	00576-000052

折りたたみ時：幅51×奥行41×高さ87cm キャスター：約5.7インチ

袋サイズ：幅29.5×奥行28.5×高さ25.5cm

ご利用者 負担額 (1割)	300 円	(2割) 600 円 (3割) 900 円	月額レンタル料金 3,000 円
------------------	-------	--------------------------	---------------------

## シンフォニーラクーン

島製作所

折り  
たたみ  
重さ  
7  
kg

屋内 屋外



ハンドル前部

ハンドル横部

### 3WAYキャスター

固定(0度)、左右各60度、  
フリー(360度)の3種  
類の設定が可能。

### 選べる操作方法

握れる部分が2カ所あり、プレーキと  
ストッパーの一体システムなので操  
作がしやすい。

商品名	商品番号	商品コード
シンフォニーラクーン(格子NB)	23-6346-1	00576-000040

折りたたみ時：幅55×奥行48×高さ77cm キャスター：7.1インチ

バックサイズ：幅30×奥行31×高さ19cm(外寸)

ご利用者 負担額 (1割)	300 円	(2割) 600 円 (3割) 900 円	月額レンタル料金 3,000 円
------------------	-------	--------------------------	---------------------

税込価格で表記しています。( **非課税** ※非課税 と表記のない商品に限る) **単位:CM**

サービスコード/歩行器 介護給付:171009 予防給付:671009

ベッド・  
ベッド  
付属品

床ずれ  
防止用具

体位  
変換器

認知症  
老人徘徊  
感知機器

手すり

歩行  
補助杖

歩行器

車椅子・  
車椅子  
付属品

スロープ

移動用  
リフト・  
つり具

介護保険  
購入  
対象品

販売品

情報

## リトルターンZ

アロン化成

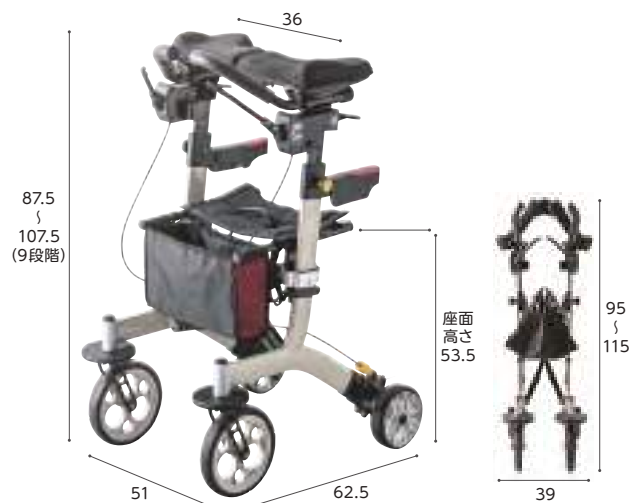

折りたたみ 重さ 9.5kg  
屋内 屋外

### コンパクトな製品サイズと小回りを補助する回転ローラー機能



最小旋回径が77.4cmと小さいため、家の狭い廊下でも小回りが利きます。

**最小旋回径 77.4cm** コンパクトでも足元の寸幅は36cmと大きく、足送りしやすい



**回転補助ローラー** 旋回時に壁に当たっても回転補助ローラーが回転を補助するので、狭い家の廊下でも楽々小回りができ、一人でも移動できます。

### 立ち上りを補助するグリップ機能



**立ち上がり補助グリップ**



従来までのリトルターンの安定性と、手元の補助グリップで、ベッドや椅子から安定して立ち上がることができます。これによりスムーズに歩行車を使用することが可能です。

商品名	商品番号	商品コード
リトルターンZ	23-6706-1	00221-000624

折りたたみ時:幅39×奥行62.5×高さ95~115cm キャスター:前輪約8インチ、後輪約6インチ  
袋サイズ:幅29×奥行12×高さ19cm

ご利用者負担額 (1割)	<b>430</b> 円	(2割) 860円	月額レンタル料金
		(3割) 1,290円	4,300円

## シトレア WAW23

幸和製作所



折りたたみ 重さ 7.9kg  
屋内 屋外

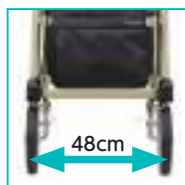

**コンパクト・軽量設計** 本体幅は48cmとコンパクト、重量は7.9kgと比較的軽量で、女性でも扱いやすいです。



**キャスター構造** ベアリングを使用した車軸で、旋回がスムーズです。タイヤには耐摩耗性に優れたTPE素材を使用しています。



**高さ調整ネジ抜け防止** 高さ調整ネジが抜け落ちない使用になっているため、紛失を防止します。

軽量・コンパクトな前腕支持歩行車。

商品名	商品番号	商品コード
WAW23(クリームイエロー)	23-6593-1	00030-000226

折りたたみ時:幅48×奥行40×高さ83.5 cm キャスター:前輪約20cm、後輪約15cm  
袋サイズ:幅27.5×奥行27×高さ18.5cm

ご利用者負担額 (1割)	<b>400</b> 円	(2割) 800円	月額レンタル料金
		(3割) 1,200円	4,000円

## テイコブリトルボンベ WAW06

幸和製作所



折りたたみ 重さ 5.6kg  
屋内 屋外



●黒を基調としたシンプルでスマートなデザインです。また、取り外してショルダーバッグとしても使えます。

●外出先で疲れたとき、サッと座面を出して座れるので便利です。

●バッグの内側には呼吸同調器が収納できる内ポケット付きです。



酸素療法したまま外出ができる歩行車

商品名	商品番号	商品コード
WAW06	23-6028-1	00030-000165

折りたたみ時:幅52×奥行42.5×高さ81.5cm 袋サイズ:幅26×奥行14.5×高さ50cm キャスター:直径15cm

ご利用者負担額 (1割)	<b>450</b> 円	(2割) 900円	月額レンタル料金
		(3割) 1,350円	4,500円

ベッド・  
ベッド  
付属品

# 歩行器

床ずれ  
防止用具

## 歩行車ラビットライト WR-10-MG

ウェルパートナーズ

グリップと前腕支持台パターンの2wayで使える歩行車

折り  
たたみ  
重さ  
8.5  
kg  
屋内  
屋外

体位  
変換器

認知症  
老人徘徊  
感知機器

手すり

歩行  
補助杖



●グリップと前腕支持台の2パターンで使えます。

### 前腕支持台パターン

体幹のバランスが不安定の方は、支持台に肘をつけて安定した歩行ができます。



### グリップパターン

支持台を跳ね上げれば左右のグリップを握り背筋を伸ばして歩行できます。



●前輪は10インチ(直径約25.4cm)の大きさで悪路でも操作しやすいです。



●後輪のスピードコントローラー(抵抗器)は目盛りが追加され、左右の同調が楽になりました。

●折りたたむとコンパクトに自立もします。

歩行器

車椅子・  
車椅子  
付属品

スロープ

移動用  
リフト・  
つり具

商品名	商品番号	商品コード
WR-10-MG	23-6978-0	01009-00049
折りたたみ時:幅49×奥行41×高さ91cm カスター:前輪10インチ・後輪7インチ		
ご利用者負担額 (1割)	400円 (2割)	800円 (3割)
		月額レンタル料金 4,000円

## 歩行車friend

ウェルパートナーズ

折り  
たたみ  
重さ  
8.5  
kg  
屋内  
屋外

介護保険  
購入  
対象品

販売品

情報



### スピード調整機構

ネジで最適な車輪の回転の調整が可能。全機種標準装備。

### 前腕支持台

柔らかく腕に優しく滑らない、汚れに強いレザータイプ。前方へ回転させると座面に座れます。

### 大きめの前輪

歩道の段差も楽々。スムーズに歩行ができます。

### 高さ調整

身長に合わせて調整できるので、一台で複数の方が使えます。



### ループハンドル

握ったままで安定した歩行ができます。

### ハンドブレーキ / パーキングブレーキ

軽くて握りやすいブレーキレバー。肘を台にあずけた状態でも簡単にブレーキがききます。

ここがちがう!  
ブレーキワイヤーの前方への張り出しを極力抑え、巻き込み、挟み込みを防ぎます。

ここがちがう!  
収納時に自立可能!折りたたんでも自立するため、壁に立て掛ける必要がありません。

商品名	商品番号	商品コード
歩行車friend(グレーマトリックス)	23-6075-0	01009-000025
折りたたみ時:幅51×奥行47×高さ78~98cm カスター:前輪8インチ・後輪7インチ		
ご利用者負担額 (1割)	400円 (2割)	800円 (3割)
		月額レンタル料金 4,000円

税込価格で表記しています。( **非課税** ※非課税 と表記のない商品に限る) **単位:CM**

サービスコード/歩行器 介護給付:171009 予防給付:671009

ベッド・  
ベッド  
付属品

床ずれ  
防止用具

体位  
変換器

認知症  
老人徘徊  
感知機器

手すり

歩行  
補助杖

歩行器

車椅子・  
車椅子  
付属品

スロープ

移動用  
リフト・  
つり具

介護保険  
購入  
対象品

販売品

情報

## U WalkerII ユーウォーカー2

タカノ



非課税 折りたたみ 重さ 10kg  
屋内 屋外

**工具不要で  
速度制御機能をオンオフ**  
ダイヤルを回して速度制御機能のオン/オフを切り替えます。工具の必要がありません。

**ダイヤル操作で  
簡単速度調節**  
速度制御機能オンの時は歩き出しから制御がかかり、強さは6段階で調節できます。

速度制御付の歩行車。ハンドル高さは98cm(8段階)まで上がり、身長の高い方にも安心してお使いいただけます。

商品名	商品番号	商品コード
ユーウォーカー2(オレンジ)	23-6595-0	00297-000118

折りたたみ時:幅57×奥行39×高さ86cm キャスター:直径20cm

ご利用者負担額 (1割)	(2割)	(3割)	月額レンタル料金
450円	900円	1,350円	4,500円

## テイコブリトルR HS05R

幸和製作所



※歩行時は座面を上げてご使用ください。

抑速ブレーキ付 ※ナプテスコ社製  
一定の速度を越えるとブレーキが働き、減速する機能。  
転倒を防止し、下り坂でも安定した歩行をすることができます。

折りたたみ 重さ 7.8kg  
屋内 屋外



抑速ブレーキ付で一定の速度を超えるとブレーキが働き減速します。  
転倒を防止し、下り坂でも安定した歩行をすることができます。

商品名	商品番号	商品コード
テイコブリトルR	23-5958-1	00030-000144

折りたたみ時:幅53.5×奥行39.5×高さ73.5cm 袋サイズ:幅32×奥行16×高さ34cm

重さ:7.8kg キャスター:前輪18cm、後輪20cm

ご利用者負担額 (1割)	(2割)	(3割)	月額レンタル料金
400円	800円	1,200円	4,000円

## シトレアR WAW25

幸和製作所



折りたたみ 重さ 8.8kg  
屋内 屋外

### 抑速ブレーキ内蔵後輪「pallu/パルル」

一定の速度を超えるとブレーキが働き、速度を抑えるため、下り坂も安心です。ブレーキ力は「強・中・弱」の3段階で調整が可能で、一般的なマイナスイキで切り替え操作ができます。



商品名	商品番号	商品コード
WAW25(クリームイエロー)	23-6733-1	00030-000231

折りたたみ時:幅48×奥行40×高さ83.5cm キャスター:前輪約20cm、後輪約15cm

袋サイズ:幅27.5×奥行27×高さ18.5cm

ご利用者負担額 (1割)	(2割)	(3割)	月額レンタル料金
500円	1,000円	1,500円	5,000円

ベッド・  
ベッド  
付属品



# 車椅子・車椅子付属品

床ずれ  
防止用具

体位  
変換器

認知症  
老人徘徊  
感知機器

手すり

歩行  
補助杖

歩行器

車椅子・  
車椅子  
付属品

スロープ

移動用  
リフト・  
つり具

介護保険  
購入  
対象品

販売品

情報

## 車椅子の機能と名称

### 背シート

背張り  
調節



ご利用者の体の状態に合わせて背シートの張りが調節できます。

リクライニング



背シートが後方に倒れます。

### 介助用ブレーキレバー

介助用  
ブレーキレバー



介助用のブレーキレバーが付いています。

### ハンドリム

### ティッピングレバー

### タイヤ (後輪)

ノーパンク  
タイヤ



空気圧の低下や、空気漏れの心配がありません。

### キャスター (前輪)

ショック  
レス  
キャスター



屋外などの凸凹のある道でも振動が伝わりにくいキャスターです。

ティルト



座シートと背シートの角度はそのままに後方に倒れます。

### ハンドグリップ

グリップ  
高さ調節



介助者の手の位置に合わせてグリップの高さを調節できます。

### アームサポート(ひじ当て)

ひじ当て  
ウイング



ひじ当てがはね上がり、移乗に便利です。

ひじ当て  
高さ調節



ご利用者の体に合わせてひじ当ての高さが調整できます。

### 座シート

クッション



長時間座っていても疲れにくく、床ずれ防止効果もあります。

### レッグサポート

### フットサポート

スイング  
アウト



フット・レッグサポートが外方折りたたみ式で、移乗や片足歩行の時に便利です。

## 重さの色分け

軽 **0.00 kg** 13kg 未満

普通 **0.00 kg** 13kg~18kg 以上 未満

重 **0.00 kg** 18kg 以上

## 車椅子の機能

### 車椅子(自走)

- 自分で操作する
- 後輪が大きい
- ハンドリムがある



### 車椅子(介助)

- 介助者が操作してくれる
- 後輪が小さい
- コンパクト



### ティルト・リクライニング式車椅子

- 座シートと背シートの角度はそのままに後方に倒れる(ティルト)
- 背シートが後方に倒れる(リクライニング)
- 頭部までサポートし安定した座位姿勢を保つ



税込価格で表記しています。( **非課税** ※非課税 と表記のない商品に限る) **単位:CM**

サービスコード/車椅子 介護給付:171001 予防給付:671001 /車椅子付属品 介護給付:171002 予防給付:671002

ベッド・  
ベッド  
付属品

床ずれ  
防止用具

体位  
変換器

認知症  
老人徘徊  
感知機器

手すり

歩行  
補助杖

歩行者

車椅子・  
車椅子  
付属品

スロープ

移動用  
リフト・  
つり具

介護保険  
購入  
対象品

販売品

情報

**カルッタ (自走) CRT-3-CZ (ネイビー)**

ミキ



超軽量・コンパクトのCRTシリーズのモジュールタイプに、  
移乗がスムーズにできる「ウイング・スイングアウト仕様」  
が追加されました。

非課税

- 介助用  
ブレーキレバー
- ひじ当て  
ウイング
- ひじ当て  
高さ調節
- スイング  
アウト
- 背張り  
調節
- グリップ  
高さ調節
- ノーパンク  
タイヤ
- ショックス  
キャスター
- クッション



バックインナーサポート・  
座インナーシート

軽量ハイポリマータイヤ(黒)

SKブレーキ

スイングアウト

ウイング

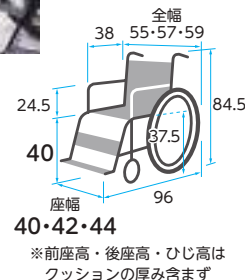

重さ  
12.9  
kg

商品名	商品番号	商品コード
CRT-3-CZ(ネイビー)	21-7368-0	00122-000638
前輪:6インチ 後輪:22インチ 折りたたみ:全幅32×全高67×全長92cm クッション厚さ:3cm		
ご利用者 負担額 (1割)	<b>550</b> 円	月額レンタル料金 5,500 円
	(2割) 1,100 円	
	(3割) 1,650 円	

**カルティマ (自走) 多機能タイプ CRT-7**

ミキ



軽くて、コンパクト!持ち運びに便利な車椅子

非課税

- 介助用  
ブレーキレバー
- ひじ当て  
ウイング
- ひじ当て  
高さ調節
- スイング  
アウト
- 背張り  
調節
- グリップ  
高さ調節
- ノーパンク  
タイヤ
- ショックス  
キャスター
- クッション



新ハイパーXフレーム

ワンハンドブレーキ(特許出願済)

車椅子の心臓部である  
左右いずれかの一方のレバーを引く  
ことで、両輪の駐車ブレーキをかけ  
ることができます。また、伸縮延長  
レバーを伸ばすと軽い力でブレーキ  
を操作することができます。

軽量ハイポリマータイヤ(黒)

従来より軽量のメンテナンス  
フリーのノーパンクタイヤ。  
パンクや空気漏れの心配が  
ないので、とても便利です。

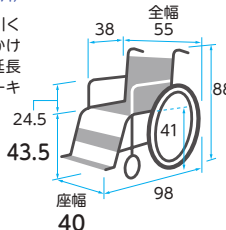

重さ  
11.2  
kg

商品名	商品番号	商品コード
CRT-7(ネイビー)	21-6723-0	00122-000572
前輪:6インチ 後輪:22インチ		
折りたたみ:全幅32×全高70.5×全長69(フット・レグサポートをつけたままの場合93) cm		
ご利用者 負担額 (1割)	<b>600</b> 円	月額レンタル料金 6,000 円
	(2割) 1,200 円	
	(3割) 1,800 円	

**カルッタ (自走) CRT-1**

ミキ



軽くて、コンパクト!持ち運びに便利な車椅子

非課税

- 介助用  
ブレーキレバー
- ひじ当て  
ウイング
- ひじ当て  
高さ調節
- スイング  
アウト
- 背張り  
調節
- グリップ  
高さ調節
- ノーパンク  
タイヤ
- ショックス  
キャスター
- クッション



新ハイパーXフレーム

新構造ワンタッチシート(特許出願済)

車椅子の心臓部である  
背・座シートともに工具なしで簡単に  
シートの取り付け・取り外しができるの  
で、メンテナンスの時間短縮にもつな  
がります。

軽量ハイポリマータイヤ(黒)

従来より軽量のメンテナンス  
フリーのノーパンクタイヤ。  
パンクや空気漏れの心配が  
ないので、とても便利です。

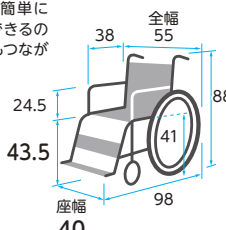

重さ  
9.7  
kg

商品名	商品番号	商品コード
CRT-1(ネイビー)	21-6717-0	00122-000560
前輪:6インチ 後輪:22インチ 折りたたみ:全幅32×全高70.5×全長93cm		
ご利用者 負担額 (1割)	<b>400</b> 円	月額レンタル料金 4,000 円
	(2割) 800 円	
	(3割) 1,200 円	

ベッド・  
ベッド  
付属品



# 車椅子・車椅子付属品

床ずれ  
防止用具

## ネクストコアⅡ・マルチ (自走) NEXT2-31BE

松永製作所

軽くて、室内の移動も、座り心地も快適な車椅子。

非課税

体位  
変換器



認知症  
老人徘徊  
感知機器

手すり

重さ  
14.7  
kg

歩行  
補助杖

## ネクストコアⅡ・アジャスト (自走) NEXT2-51BE

松永製作所

自然にいい姿勢を取りやすい車椅子

非課税

歩行者



車椅子・  
車椅子  
付属品

スロープ

重さ  
15.3  
kg

移動用  
リフト・  
つり具

## ネクストコア・マルチ (自走) NEXT-31B HB

松永製作所

在庫限定品

非課税

介護保険  
購入  
対象品

販売品

情報

重さ  
13.8  
kg



ハイブリッドタイヤ

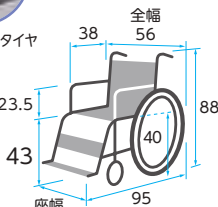

※前座高・後座高・ひじ高はクッションの厚み含まず

商品名	商品番号	商品コード
NEXT-31B HB (ブルー)	21-7017-0	00066-000360
前輪: 6インチ 後輪: 22インチ 折りたたみ: 全幅28×全高65.5×全長95cm クッション厚さ: 前方3cm 後方2cm		
ご利用者負担額 (1割)	500円	(2割) 1,000円 (3割) 在庫限定品 5,000円
月額レンタル料金		

## ネクストコア・アジャスト (自走) NEXT-51B HB

松永製作所

在庫限定品

非課税



ハイブリッドタイヤ

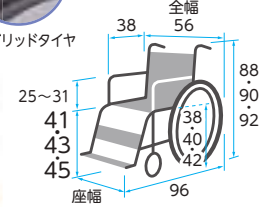

※前座高・後座高・ひじ高はクッションの厚み含まず

商品名	商品番号	商品コード
NEXT-51B HB (ブルー)	21-7019-0	00066-000362
前輪: 6インチ 後輪: 22インチ 折りたたみ: 全幅28×全高67.5×全長96cm クッション厚さ: 前方3cm 後方2cm		
ご利用者負担額 (1割)	600円	(2割) 1,200円 (3割) 1,800円 6,000円
月額レンタル料金		

税込価格で表記しています。( **非課税** ※非課税と表記のない商品に限る) **単位:CM**

サービスコード/車椅子 介護給付:171001 予防給付:671001/車椅子付属品 介護給付:171002 予防給付:671002

ベッド・  
ベッド  
付属品

**ネクストコア・ミニモ(自走) NEXT-50B HB**

松永製作所

アームサポートが跳ね上がり、フット・レッグサポートが  
外側へひらく、移乗に便利な車椅子

非課税

- 介助用  
ブレーキバー
- ひじ当て  
ウイング
- ひじ当て  
高さ調節
- スイング  
アウト
- 背張り  
調節
- グリップ  
高さ調節
- ノーバンク  
タイヤ
- ショックス  
キャスター
- クッション



ハイブリッドタイヤ  
衝撃吸収性の良いノーバンク  
タイヤ。エアータイヤに近い  
乗り心地です。空気不足によ  
るブレーキの効きに影響が  
ありません。

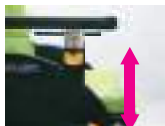

アームサポート高さ調節  
※写真の製品は色違いです



座面高さ調節



自走型



フットサポート  
前後&角度調節

「立体スリングシート」により、左右独自の背張り調整が可能です。  
クッション併用で足こぎをされる方に、超低床にも設定可能な  
低床モジュールタイプです。

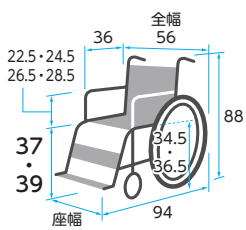

※前座高・後座高・ひじ高は  
クッションの厚み含まず

重さ  
14.9  
kg

商品名	商品番号	商品コード
NEXT-50B HB(ブルー)	21-7029-0	00066-000364
前輪:6インチ 後輪:20インチ 折りたたみ:全幅28×全高63.5×全長94cm クッション厚さ:前方3cm後方2cm		
ご利用者 負担額 (1割)	600 円	(2割) 1,200 円 (3割) 1,800 円
月額レンタル料金	6,000 円	

床ずれ  
防止用具

体位  
変換器

認知症  
老人徘徊  
感知機器

手すり

**ネクストコア・ワイドHB(自走) NEXT-52B HB**

松永製作所

座幅46cm使用者最大体重130kg、前座高47cmは  
180cmの方も座れるモジュール車椅子です。

非課税

- 介助用  
ブレーキバー
- ひじ当て  
ウイング
- ひじ当て  
高さ調節
- スイング  
アウト
- 背張り  
調節
- グリップ  
高さ調節
- ノーバンク  
タイヤ
- ショックス  
キャスター
- クッション



ハイブリッドタイヤ  
衝撃吸収性の良い  
ノーバンクタイヤ。  
エアータイヤに近い  
乗り心地です。空  
気不足によるブレ  
ーキの効きに影  
響ができません。



足台前後&  
角度調整機構



肘掛高さ調整機構



3D立体スリング

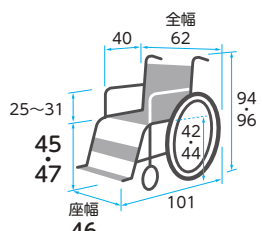

※前座高・後座高・ひじ高は  
クッションの厚み含まず

重さ  
16.6  
kg

商品名	商品番号	商品コード
NEXT-52B HB(ブルー)	21-7117-0	00066-000394
前輪:6インチ 後輪:24インチ 折りたたみ:全幅34×全高73.5×全長101cm クッション厚さ:前方3cm後方2cm		
ご利用者 負担額 (1割)	650 円	(2割) 1,300 円 (3割) 1,950 円
月額レンタル料金	6,500 円	

歩行  
補助杖

歩行器

車椅子・  
車椅子  
付属品

スロープ

移動用  
リフト・  
つり具

**ネクストコア(自走) NEXT-11B HB**

松永製作所

背張り調整により座位姿勢のバランス維持を  
サポートする車椅子

非課税

- 介助用  
ブレーキバー
- ひじ当て  
ウイング
- ひじ当て  
高さ調節
- スイング  
アウト
- 背張り  
調節
- グリップ  
高さ調節
- ノーバンク  
タイヤ
- ショックス  
キャスター
- クッション



ハイブリッドタイヤ  
衝撃吸収性の良い  
ノーバンクタイヤ。  
エアータイヤに近い  
乗り心地です。空  
気不足によるブレ  
ーキの効きに影  
響ができません。



●背フレーム後方曲げ&  
背張り調整  
(NEXT COREシリーズ共通)  
円背の方でもお尻を奥まで  
しっかり入れた上で、体を起  
こして座ることが出来ます。



●フットサポート調整  
フットサポート高さを工具を  
使わずに調整できる新機構  
を採用しました。

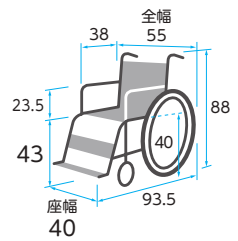

重さ  
12.4  
kg

商品名	商品番号	商品コード
NEXT-11B HB(ブルー)	21-7013-0	00066-000358
前輪:6インチ 後輪:22インチ 折りたたみ:全幅29×全高65.5×全長93.5cm		
ご利用者 負担額 (1割)	400 円	(2割) 800 円 (3割) 1,200 円
月額レンタル料金	4,000 円	

介護保険  
購入  
対象品

販売品

情報

ベッド・  
ベッド  
付属品



# 車椅子・車椅子付属品

床ずれ  
防止用具

## モダンシリーズ(自走) KMD-C22-45-M(ソフトタイヤ仕様)

カワムラサイクル

体位  
変換器

認知症  
老人徘徊  
感知機器

手すり

重さ  
17.2  
kg



アームサポートが跳ね上がり、フット・レッグサポートが  
外側へひらく、移乗に便利な車椅子

非課税

- 介助用  
ブレーキレバー
- ひじ当て  
ウイング
- ひじ当て  
高さ調節
- スイング  
アウト
- 背張り  
調節
- グリップ  
高さ調節
- ノーバンク  
タイヤ
- ショックレス  
キャスター
- クッション
- シート  
ベルト

### 【跳ね上げ式 アームサポート】

後方に跳ね上げ、肘掛  
け部分をオープンにでき  
ます。



### 【高さ調節 (5段階) アームサポート】

肘掛けの段階的な  
調節ができます。

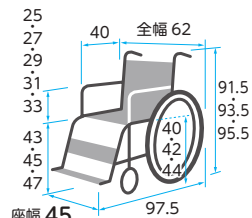

商品名	商品番号	商品コード
KMD-C22-45-M(黒)	21-7055-0	00160-000292
前輪:6インチ 後輪:22インチ 折りたたみ:全幅30×全高66.5(68.5/70.5)×全長76.5cm クッション厚さ:3cm		
ご利用者 負担額 (1割)	600 円	(2割) 1,200 円 (3割) 1,800 円
		月額レンタル料金 6,000 円

歩行  
補助杖

## モダンシリーズ(自走) KMD-B22-40-M/ KMD-B22-45-M

カワムラサイクル

歩行器

車椅子・  
車椅子  
付属品

スロープ

移動用  
リフト・  
つり具

重さ  
16.3  
kg



KMD-B22-45-M

KMD-B22-40-M

### スイングイン・アウト

脚部の開閉ができます。

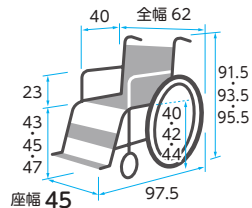
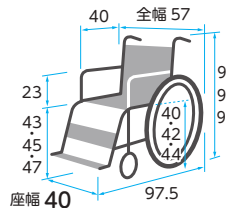

※前座高・後座高・ひじ高はクッションの厚み含まず

商品名	商品番号	商品コード
KMD-B22-40-M(チャコールグレー)	21-7136-0	00160-000288
前輪:6インチ 後輪:22インチ 折りたたみ:全幅30×全高66.5・68.5・70.5×全長76.5cm クッション厚さ:3cm		
商品名	商品番号	商品コード
KMD-B22-45-M(黒)	21-7137-0	00160-000288
前輪:6インチ 後輪:22インチ 折りたたみ:全幅30×全高66.5・68.5・70.5×全長76.5cm クッション厚さ:3cm		
ご利用者 負担額 (1割)	500 円	(2割) 1,000 円 (3割) 1,500 円
		月額レンタル料金 5,000 円

介護保険  
購入  
対象品

販売品

情報

## モダンシリーズ(自走) KMD-A22-40-M(ソフトタイヤ仕様)

カワムラサイクル

使いやすい標準タイプ。外出が多い方にオススメです。

非課税

- 介助用  
ブレーキレバー
- ひじ当て  
ウイング
- ひじ当て  
高さ調節
- スイング  
アウト
- 背張り  
調節
- グリップ  
高さ調節
- ノーバンク  
タイヤ
- ショックレス  
キャスター
- クッション
- シート  
ベルト

### 【伸縮式駐車用ブレーキ】

軽い力で操作ラクラク!  
引っ張るだけで伸びる。押  
すだけで縮む。小さな力で  
もしっかりと停まります。  
(10cm延長)



### 【パチート調節機能】

回すだけの簡単調節!  
工具を使わずにフットプレ  
ートの位置が調節出来ます。  
(0.5cmピッチ×13段階)

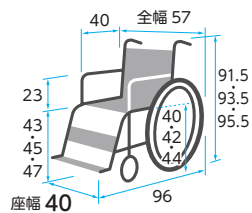

商品名	商品番号	商品コード
KMD-A22-40-M(チャコールグレー)	21-7132-0	00160-000286
前輪:6インチ 後輪:22インチ 折りたたみ:全幅30×全高64×全長94cm クッション厚さ:3cm		
ご利用者 負担額 (1割)	300 円	(2割) 600 円 (3割) 900 円
		月額レンタル料金 3,000 円

重さ  
14.5  
kg



税込価格で表記しています。(非課税 ※非課税と表記のない商品に限る) 単位:CM

サービスコード/車椅子 介護給付:171001 予防給付:671001/車椅子付属品 介護給付:171002 予防給付:671002

ベッド・  
ベッド  
付属品

床ずれ  
防止用具

体位  
変換器

認知症  
老人徘徊  
感知機器

手すり

歩行  
補助杖

歩行者

車椅子・  
車椅子  
付属品

スロープ

移動用  
リフト・  
つり具

介護保険  
購入  
対象品

販売品

情報

## ケアフィットウイング (自走)

ミキ



重さ  
16  
kg

### ケアフィットウイング

CARE FIT WING

アームサポートが跳ね上がり、フット・レッグサポートが外側へひらく、移乗に便利な車椅子

ワンフィットベルトと3Dフレームにより、小柄な方や円背の方にもやさしくフィットします。



ウイング



スイングアウト



体にフィット

胸椎下部を支える胸椎サポートベルト、及び骨盤を支えるための腰椎サポートベルトを追加。心地よく体幹を安定的に保持します。

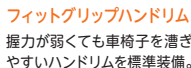

フィットグリップハンドリム

握力が弱くても車椅子を漕ぎやすいハンドリムを標準装備。

- グリーン ケア 非課税
- 介助用 フレキブル 非課税
- ひじ当て ウイング 非課税
- ひじ当て 高さ調節
- スイング アウト 非課税
- 背張り 調節
- グリップ 高さ調節
- ノーパンク タイヤ 非課税
- ショックス キャスター
- クッション

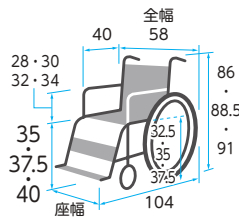

商品名	商品番号	商品コード
ケアフィットウイング	21-6821-0	00122-000584
前輪:6インチ 後輪:20インチ 折りたたみ:全幅29×全高62・64.5・67×全長94cm クッション厚さ:前方8cm後方6cm		
ご利用者負担額 (1割)	600円	月額レンタル料金 6,000円
(2割)	1,200円	
(3割)	1,800円	

## ふわりす+(KFP)シリーズ (自走) (ソフトタイヤ仕様)

カワムラサイクル



重さ  
10.9  
kg

軽くて、コンパクト!持ち運びに便利な車椅子



軽くて移乗しやすい  
肘部跳ね上げ・脚部のスイングアウト(着脱可能)ができるので移乗などに便利です。



軽くて押しやすい

介助者が腰を曲げずに操作をしていただける様にやさしい設計としました。また、操作部を認識しやすい様にレバーをカラーリングしました。



軽くて介助しやすい

跳ね上げの操作レバーは指をかける箇所につけて握りやすい設計としました。また、操作部を認識しやすい様にレバーをカラーリングしました。

- 非課税
- 介助用 フレキブル
- ひじ当て ウイング
- ひじ当て 高さ調節
- スイング アウト
- 背張り 調節
- グリップ 高さ調節
- ノーパンク タイヤ
- ショックス キャスター
- クッション

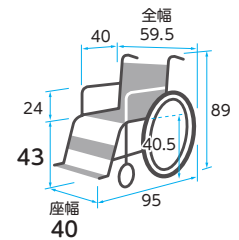

商品名	商品番号	商品コード
KFP22-40SB(すみれパール)	21-6513-0	00160-000249
前輪:6インチ 後輪:22インチ 折りたたみ:全幅33×全高66×全長71.5cm		
ご利用者負担額 (1割)	550円	月額レンタル料金 5,500円
(2割)	1,100円	
(3割)	1,650円	

## BAL-R3(自走)

ミキ



重さ  
13.9  
kg



ノーパンクタイヤ

- 非課税
- 介助用 フレキブル
- ひじ当て ウイング
- ひじ当て 高さ調節
- スイング アウト
- 背張り 調節
- グリップ 高さ調節
- ノーパンク タイヤ
- ショックス キャスター
- クッション

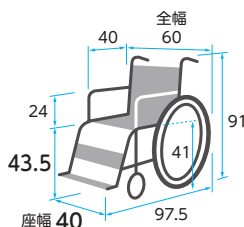

商品名	商品番号	商品コード
BAL-R3	21-7728-0	00122-000680
前輪:6インチ 後輪:22インチ 折りたたみ:全幅34×全高69.5×全長72.5cm		
ご利用者負担額 (1割)	350円	月額レンタル料金 3,500円
(2割)	700円	
(3割)	1,050円	

## BAL-R1(自走)

ミキ



重さ  
12.3  
kg



ノーパンクタイヤ

- 非課税
- 介助用 フレキブル
- ひじ当て ウイング
- ひじ当て 高さ調節
- スイング アウト
- 背張り 調節
- グリップ 高さ調節
- ノーパンク タイヤ
- ショックス キャスター
- クッション

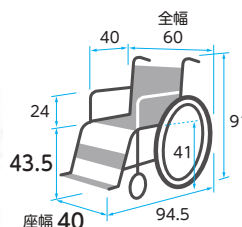

商品名	商品番号	商品コード
BAL-R1	21-7726-0	00122-000678
前輪:6インチ 後輪:22インチ 折りたたみ:全幅32.5×全高69.5×全長92cm		
ご利用者負担額 (1割)	250円	月額レンタル料金 2,500円
(2割)	500円	
(3割)	750円	

ベッド・  
ベッド  
付属品



# 車椅子・車椅子付属品

床ずれ  
防止用具

## カルッタ (自走) CRT-3LoB ウイングスイングアウト

ミキ



体位  
変換器

認知症  
老人徘徊  
感知機器

手すり

重さ  
13.4  
kg

歩行  
補助杖

歩行者

車椅子・  
車椅子  
付属品

スロープ

移動用  
リフト・  
つり具

介護保険  
購入  
対象品

販売品

情報

## とまっティ (自走) MBY-41RB

ミキ



重さ  
18.2  
kg

## とまっティ (自走) MBY-41B

ミキ



重さ  
16.6  
kg

軽くて、コンパクト!持ち運びに便利な車いす

使用者が車椅子から立ち上がるとノンバックブレーキが動き、万が一駐車用ブレーキを忘れずに車椅子に乗り降りした際でも車椅子の後方移動を抑え、後方への転倒事故の防止や被害の軽減を行います。



※イメージは MBY-41B

※車椅子を乗り降りする際は必ずブレーキをかけましょう。

非課税

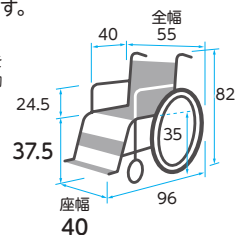

※前座高・後座高・ひじ高はクッションの厚み含まず

商品名	商品番号	商品コード
CRT-3LoB(ネイビー)	21-7040-0	00122-000612
前輪:5インチ 後輪:20インチ 折りたたみ:全幅36×全高64.5×全長67cm クッション厚さ:4cm		
ご利用者負担額 (1割)	650 円	(2割) 1,300 円 (3割) 1,950 円
		月額レンタル料金 6,500 円

低座面車いすのウイング・スイングアウト仕様。立ち上がるとノンバックブレーキシステムが作動します。ベッドなどの移乗の際にとても便利です。

非課税



### ロックブレーキ

従来はタイヤに対して点で押しつけて停止するタイプでしたが、ロックブレーキは面で押しつけてタイヤをがっちりホールド。制動力が大幅に向上。空気圧の低いタイヤでもしっかり停止します。



### サーボブレーキ

コンパクトで音鳴りが少なく制動力の高いブレーキ。



### 高さ調整式アームサポート

ご利用される方に合わせて、アームサポートの高さを調整できます。

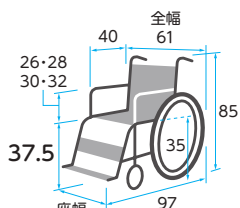

※前座高・後座高・ひじ高はクッションの厚み含まず

商品名	商品番号	商品コード
MBY-41RB(エメラルド)	21-7048-0	00122-000559
前輪:6インチ 後輪:20インチ		
折りたたみ:全幅35×全高63×全長74cm クッション厚さ:4cm		
ご利用者負担額 (1割)	650 円	(2割) 1,300 円 (3割) 1,950 円
		月額レンタル料金 6,500 円

立ちあがると自動でノンバックブレーキが動き、転倒を未然に防ぐ車椅子

非課税

使用者が車椅子から立ち上がるとノンバックブレーキが動き、万が一駐車用ブレーキを忘れずに車椅子に乗り降りした際でも車椅子の後方移動を抑え、後方への転倒事故の防止や被害の軽減を行います。



※車椅子を乗り降りする際は必ずブレーキをかけましょう。

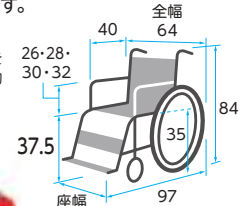

※前座高・後座高・ひじ高はクッションの厚み含まず

商品名	商品番号	商品コード
MBY-41B(エメラルド)	21-6191-0	00122-000528
前輪:6インチ 後輪:22インチ		
折りたたみ:全幅38×全高69×全長95cm クッション厚さ:4cm		
ご利用者負担額 (1割)	500 円	(2割) 1,000 円 (3割) 1,500 円
		月額レンタル料金 5,000 円

税込価格で表記しています。( **非課税** ※非課税と表記のない商品に限る) **単位:CM**  
 サービスコード/車椅子 介護給付:171001 予防給付:671001/車椅子付属品 介護給付:171002 予防給付:671002

ベッド・  
ベッド  
付属品

床ずれ  
防止用具

体位  
変換器

認知症  
老人徘徊  
感知機器

手すり

歩行  
補助杖

歩行者

車椅子・  
車椅子  
付属品

スロープ

移動用  
リフト・  
つり具

介護保険  
購入  
対象品

販売品

情報

## スキット5 (屋内6輪車) SKT-5

ミキ



重さ  
15.2  
kg

廊下など狭いところでも、小回りがきく6輪車椅子

非課税



●スイングアーム式  
リアキャスタ

後方についた可動式のキャスタが本体をしっかり支えます。後方への転倒を防ぎます。



●オーバーフェンダー

立体成型のオーバーフェンダーは走行中の汚れの巻き上げ防止だけでなく、車輪に手を挟むのも防ぎます。

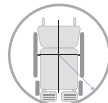

●回転半径 52cm

ホイールベースを短くした事により回転半径も小さくする事ができ、室内の狭い場所も簡単に移動できます。

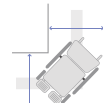

●コーナー幅 65cm以上

狭い廊下の角など曲がりにくかった所でも簡単に切返しができます。

- 介助用  
フーネーパー
- ひじ当て  
ウイング
- スイング  
アウト
- ノーバンク  
タイヤ
- ひじ当て  
高さ調節
- 背張り  
調節
- ジョックス  
キャスタ
- グリップ  
高さ調節
- クッション

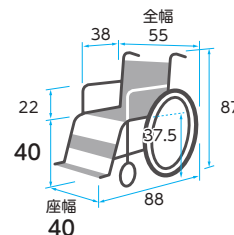

商品名	商品番号	商品コード
SKT-5	21-5678-0	00122-000444
キャスタ:前・後4インチ タイヤ:20インチ 折りたたみ:全幅28.5×全高64×全長73.5cm		
ご利用者 負担額 (1割)	600 円	月額レンタル料金 6,000 円
(2割)	1,200 円	
(3割)	1,800 円	

## ネクストコア-くるり 低床 (自走) NEXT-70B

松永製作所



重さ  
18.5  
kg

背張り調整により座位姿勢のバランス維持をサポートする車椅子

非課税

小回り性能と座位姿勢の安定化にこだわった自走式6輪車椅子低床モデルです。



コンパクトモード

グリップを内側に収納して、コンパクトモードに設定!全長86cmから驚異の83cmと超コンパクト!



円盤バンパー

前輪と後輪のキャスタの円盤バンパーが壁に傷をつけにくくします。

- 介助用  
フーネーパー
- ひじ当て  
ウイング
- スイング  
アウト
- ノーバンク  
タイヤ
- ひじ当て  
高さ調節
- 背張り  
調節
- ジョックス  
キャスタ
- グリップ  
高さ調節
- クッション

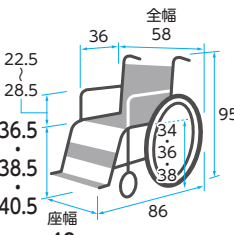

商品名	商品番号	商品コード
NEXT-70B (ブルー)	21-6377-0	00066-000335
前輪:4インチ 後輪:20インチ 後方キャスタ:4インチ 折りたたみ:全幅34×全高65×全長86cm クッション厚さ:前方3cm後方2cm		
ご利用者 負担額 (1割)	700 円	月額レンタル料金 7,000 円
(2割)	1,400 円	
(3割)	2,100 円	

## ラクーネ2 (自走)

ミキ



重さ  
20.5  
kg

アームサポートが跳ね上がり、フット・レッグサポートが外側へひらく、移乗に便利な車椅子

非課税

身体を持ち上げなくても横からの移乗が簡単にでき、ベッド等への移乗負担を軽減。アームサポートを持ち上げるだけで駆動輪が後方へ移動、サイドガード(横板)を倒すとサイドガードがトランスファーボードになります。



- 介助用  
フーネーパー
- ひじ当て  
ウイング
- スイング  
アウト
- ノーバンク  
タイヤ
- ひじ当て  
高さ調節
- 背張り  
調節
- ジョックス  
キャスタ
- グリップ  
高さ調節
- クッション

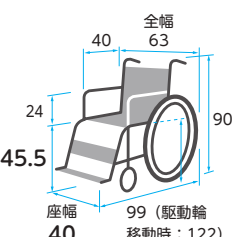

商品名	商品番号	商品コード
ラクーネ2	21-5940-0	00122-000477
前輪:6インチ 後輪:22インチ 折りたたみ:全幅38.5×全高78×全長75cm		
ご利用者 負担額 (1割)	700 円	月額レンタル料金 7,000 円
(2割)	1,400 円	
(3割)	2,100 円	

ベッド・  
ベッド  
付属品



# 車椅子・車椅子付属品

床ずれ  
防止用具

## カルッタ (介助) CRT-4-CZ (ネイビー)

ミキ

体位  
変換器

認知症  
老人徘徊  
感知機器

手すり

重さ  
11.2  
kg



超軽量・コンパクトのCRTシリーズのモジュールタイプに、移乗がスムーズにできる「ウイング・スイングアウト仕様」が追加されました。

非課税

- 介助用 フレキレバー
- ひじ当て ウイング
- ひじ当て 高さ調節
- スイングアウト
- 背張り調節
- グリップ 高さ調節
- ノーパンクタイヤ
- ショックスキャスター
- クッション



バックインナーサポート・座インナーシート 軽量ハイポリマータイヤ(黒) SKブレーキ



スイングアウト ウイング

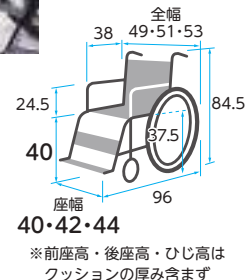

商品名	商品番号	商品コード
CRT-4-CZ(ネイビー)	21-7369-0	00122-000639
前輪:6インチ 後輪:14インチ 折りたたみ:全幅25×全高67×全長82cm クッション厚さ:3cm		
ご利用者負担額 (1割)	550 円	(2割) 1,100 円 (3割) 1,650 円
月額レンタル料金	5,500 円	

歩行  
補助杖

## カルティマ (介助) 多機能タイプ CRT-8

ミキ

歩行者

車椅子・  
車椅子  
付属品

スロープ

重さ  
10.5  
kg



軽くて、コンパクト!持ち運びに便利な車椅子

非課税

- 介助用 フレキレバー
- ひじ当て ウイング
- ひじ当て 高さ調節
- スイングアウト
- 背張り調節
- グリップ 高さ調節
- ノーパンクタイヤ
- ショックスキャスター
- クッション



新ハイパーXフレーム ワンハンドブレーキ(特許出願済)

車椅子の心臓部であるXフレームを見直し、軽量化と剛性を両立。更に乗り心地もアップしました。

左右いずれかの一方のレバーを引くことで、両輪の駐車ブレーキをかけることができます。また、伸縮延長レバーを伸ばすと軽い力でブレーキを操作することができます。



軽量ハイポリマータイヤ(黒)  
従来より軽量のメンテナンスフリーのノーパンクタイヤ。パンクや空気漏れの心配がないので、とても便利です。

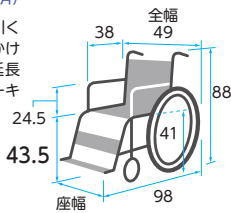

商品名	商品番号	商品コード
CRT-8(ネイビー)	21-6724-0	00122-000574
前輪:6インチ 後輪:14インチ		
折りたたみ:全幅25×全高70.5×全長64(フット・レッグサポートをつけたままの場合88)cm		
ご利用者負担額 (1割)	600 円	(2割) 1,200 円 (3割) 1,800 円
月額レンタル料金	6,000 円	

移動用  
リフト・  
つり具

## カルッタ (介助) CRT-2

ミキ

介護保険  
購入  
対象品

販売品

情報

重さ  
9.1  
kg



軽くて、コンパクト!持ち運びに便利な車椅子

非課税

- 介助用 フレキレバー
- ひじ当て ウイング
- ひじ当て 高さ調節
- スイングアウト
- 背張り調節
- グリップ 高さ調節
- ノーパンクタイヤ
- ショックスキャスター
- クッション



新ハイパーXフレーム

新構造ワンタッチシート(特許出願済)

車椅子の心臓部であるXフレームを見直し、軽量化と剛性を両立。更に乗り心地もアップしました。

背・座シートともに工具なしで簡単にシートの取り付け・取り外しができるので、メンテナンスの時間短縮にもつながります。



軽量ハイポリマータイヤ(黒)  
従来より軽量のメンテナンスフリーのノーパンクタイヤ。パンクや空気漏れの心配がないので、とても便利です。

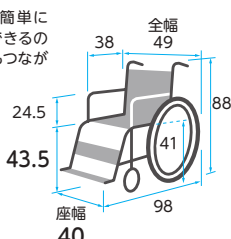

商品名	商品番号	商品コード
CRT-2(ネイビー)	21-6718-0	00122-000562
前輪:6インチ 後輪:14インチ 折りたたみ:全幅25×全高70.5×全長85cm		
ご利用者負担額 (1割)	400 円	(2割) 800 円 (3割) 1,200 円
月額レンタル料金	4,000 円	

税込価格で表記しています。(非課税 ※非課税と表記のない商品に限る) 単位:CM

サービスコード/車椅子 介護給付:171001 予防給付:671001/車椅子付属品 介護給付:171002 予防給付:671002

ベッド・  
ベッド  
付属品

床ずれ  
防止用具

体位  
変換器

認知症  
老人徘徊  
感知機器

手すり

歩行  
補助杖

歩行者

車椅子・  
車椅子  
付属品

スロープ

移動用  
リフト・  
つり具

介護保険  
購入  
対象品

販売品

情報

## ケアフィットウイング (介助)

ミキ



重さ  
14.8  
kg

### ケアフィットウイング CARE FIT WING

アームサポートが跳ね上がり、フット・レッグサポートが外側へひらく、移乗に便利な車椅子

ワンフィットベルトと3Dフレームにより、小柄な方や円背の方にもやさしくフィットします。



ウイング スイングアウト

#### 体にフィット

胸椎下部を支える胸椎サポートベルト、及び骨盤を支えるための腰椎サポートベルトを追加。心地よく体幹を安定的に保持します。

#### アームサポート

アームサポートの高さを状態に合わせて調整できます。

- グリーン ケア 非課税
- 介助用 フレキブル 非課税
- ひじ当て ウイング
- ひじ当て 高さ調節
- スイング アウト
- 背張り 調節
- グリップ 高さ調節
- ノーパンク タイヤ
- ショックス キャスター
- クッション

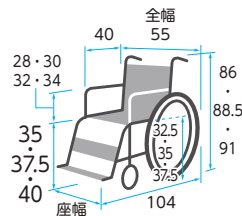

※前座高・後座高・ひじ高はクッションの厚み含まず

商品名	商品番号	商品コード
ケアフィットウイング	21-6822-0	00122-000585
前輪:6インチ 後輪:14インチ 折りたたみ:全幅26×全高62・64.5・67×全長91.5cm クッション厚さ:前方8cm後方6cm		
ご利用者負担額 (1割)	600円	(2割) 1,200円 (3割) 1,800円
月額レンタル料金	6,000円	

## ふわりす+(KFP)シリーズ (介助) (ソフトタイヤ仕様)

カワムラサイクル



重さ  
10.6  
kg

軽くて、コンパクト!持ち運びに便利な車椅子



軽くて移乗もしやすい  
肘部跳ね上げ・脚部のスイングアウト(着脱可能)ができるので移乗などに便利です。



#### 軽くて押しやすい

介助者が腰を曲げずに操作をしていただける様にやさしい押しハンドル高さ「89cm」に設定しました。

#### 軽くて介助もしやすい

跳ね上げの操作レバーは指をかける箇所に凹凸をつけて握りやすい設計としました。また、操作部を認識しやすい様にレバーをカラーリングしました。

- 非課税
- 介助用 フレキブル
- ひじ当て ウイング
- ひじ当て 高さ調節
- スイング アウト
- 背張り 調節
- グリップ 高さ調節
- ノーパンク タイヤ
- ショックス キャスター
- クッション
- シート ベルト

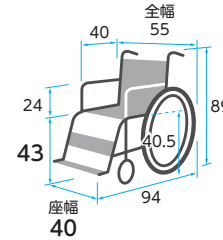

商品名	商品番号	商品コード
KFP16-40SB(すみれパープル)	21-6515-0	00160-000248
前輪:6インチ 後輪:16インチ 折りたたみ:全幅28×全高66×全長62.5cm		
ご利用者負担額 (1割)	550円	(2割) 1,100円 (3割) 1,650円
月額レンタル料金	5,500円	

## BAL-R4(介助)

ミキ



重さ  
12.3  
kg

非課税

- 介助用 フレキブル
- ひじ当て ウイング
- ひじ当て 高さ調節
- スイング アウト
- 背張り 調節
- グリップ 高さ調節
- ノーパンク タイヤ
- ショックス キャスター
- クッション



ノーパンクタイヤ

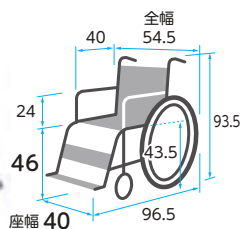

商品名	商品番号	商品コード
BAL-R4	21-7729-0	00122-000681
前輪:6インチ 後輪:16インチ 折りたたみ:全幅26.5×全高72×全長66.5cm		
ご利用者負担額 (1割)	350円	(2割) 700円 (3割) 1,050円
月額レンタル料金	3,500円	

## BAL-R2(介助)

ミキ



重さ  
10.8  
kg

非課税

- 介助用 フレキブル
- ひじ当て ウイング
- ひじ当て 高さ調節
- スイング アウト
- 背張り 調節
- グリップ 高さ調節
- ノーパンク タイヤ
- ショックス キャスター
- クッション



ノーパンクタイヤ

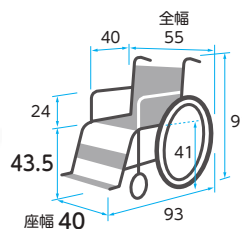

商品名	商品番号	商品コード
BAL-R2	21-7727-0	00122-000679
前輪:6インチ 後輪:16インチ 折りたたみ:全幅26.5×全高69.5×全長82.5cm		
ご利用者負担額 (1割)	250円	(2割) 500円 (3割) 750円
月額レンタル料金	2,500円	

ベッド・  
ベッド  
付属品



# 車椅子・車椅子付属品

床ずれ  
防止用具

## ネクストコアⅡ・マルチ (介助) NEXT2-41BE

松永製作所

軽くて、室内の移動も、座り心地も快適な車椅子。

非課税

体位  
変換器

認知症  
老人徘徊  
感知機器

手すり

重さ  
13.7  
kg

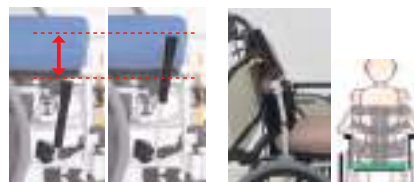

**伸縮式延長ブレーキ**  
ブレーキレバー伸縮可能。より軽い力で操作が可能に。

**新3D立体スリングシート**  
全体にピッタリと沿いやすい背もたれ形状に進化。調整しやすくなった背張り調整でフィット感がアップ。

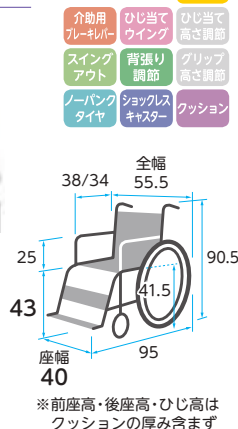

商品名	商品番号	商品コード
NEXT2-41BE(ブルー)	21-7854-0	00066-000430
前輪:6インチ 後輪:16インチ 折りたたみ:全幅29×全高69.5×全長95cm クッション厚さ:5cm		
ご利用者負担額 (1割)	600 円	(2割) 1,200 円 (3割) 1,800 円
月額レンタル料金	6,000 円	

歩行  
補助杖

## ネクストコアⅡ・アジャスト (介助) NEXT2-61BE

松永製作所

自然といい姿勢を取りやすい車椅子

非課税

歩行者

車椅子・  
車椅子  
付属品

スロープ

重さ  
14.4  
kg



●背中のラインに沿う背もたれ  
【新3D立体スリングシート】  
骨盤から腰を包み込むように支えます。

●骨盤を起こす【座面の角度2°】  
座面の角度を起こすと骨盤が起き、  
バランスを取ろうと背筋を伸ばしやす。



●骨盤を奥まで入れる  
【座シート奥行 38cm/34cm】  
小柄な方も 34cm に設定すると、骨盤を奥まで入れて座りやすい。

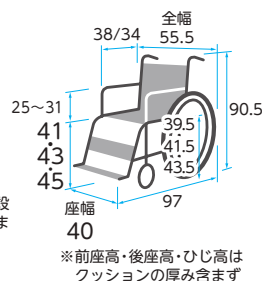

商品名	商品番号	商品コード
NEXT2-61BE(ブルー)	21-7955-0	00066-000441
前輪:6インチ 後輪:16インチ 折りたたみ:全幅29×全高69.5×全長97cm クッション厚さ:5cm		
ご利用者負担額 (1割)	700 円	(2割) 1,400 円 (3割) 2,100 円
月額レンタル料金	7,000 円	

移動用  
リフト・  
つり具

介護保険  
購入  
対象品

## ネクストコア・マルチ (介助) NEXT-41B HB

松永製作所

在庫限定品

非課税

- 介助用ブレーキレバー
- ひじ当てウイング
- ひじ当て高さ調節
- スイングアウト
- 背張り調節
- グリップ高さ調節
- ノーバンクタイヤ
- ショックスキャスター
- クッション

販売品

情報

重さ  
12.8  
kg



ハイブリッドタイヤ

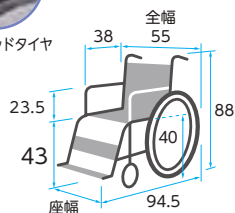

商品名	商品番号	商品コード
NEXT-41B HB (ブルー)	21-7018-0	00066-000361
前輪:6インチ 後輪:16インチ 折りたたみ:全幅27×全高65.5×全長94.5cm クッション厚さ:前方3cm 後方2cm		
ご利用者負担額 (1割)	500 円	(2割) 1,000 円 (3割) 在庫限定品
月額レンタル料金	5,000 円	

## ネクストコア・アジャスト (介助) NEXT-61B HB

松永製作所

在庫限定品

非課税

- 介助用ブレーキレバー
- ひじ当てウイング
- ひじ当て高さ調節
- スイングアウト
- 背張り調節
- グリップ高さ調節
- ノーバンクタイヤ
- ショックスキャスター
- クッション



ハイブリッドタイヤ

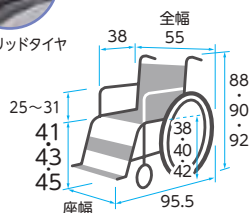

重さ  
14.2  
kg

商品名	商品番号	商品コード
NEXT-61B HB (ブルー)	21-7020-0	00066-000363
前輪:6インチ 後輪:16インチ 折りたたみ:全幅28×全高67.5×全長95.5cm クッション厚さ:前方3cm 後方2cm		
ご利用者負担額 (1割)	600 円	(2割) 1,200 円 (3割) 1,800 円
月額レンタル料金	6,000 円	

税込価格で表記しています。(非課税 ※非課税と表記のない商品に限る) 単位:CM

サービスコード/車椅子 介護給付:171001 予防給付:671001/車椅子付属品 介護給付:171002 予防給付:671002

ベッド・  
ベッド  
付属品

ネクストコア・ミニモ(介助) NEXT-60B HB

松永製作所



重さ  
14.2  
kg



ハイブリッドタイヤ  
衝撃吸収性の良いノーパンク  
タイヤ。エアータイヤに近い  
乗り心地です。空気不足によ  
るブレーキの効きに影響が  
ありません。

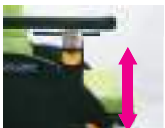

アームサポート高さ調節  
※写真の製品は色違いです



座面高さ調節

アームサポートが跳ね上がり、フット・レッグサポートが  
外側へひらく、移乗に便利な車椅子

「立体スリングシート」により、左右独自の背張り調整が可能です。  
クッション併用で足こぎをされる方に、超低床にも設定可能な  
低床モジュールタイプです。



介助型

フットサポート  
前後&角度調節

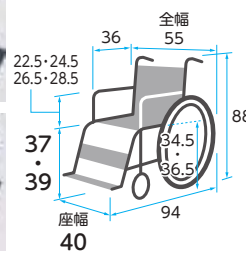

- 非課税
- 介助用 プレーンバー
  - ひじ当て ウィング
  - ひじ当て 高さ調節
  - スイングアウト
  - 背張り調節
  - グリップ 高さ調節
  - ノーパンクタイヤ
  - ショックスキャスター
  - クッション

商品名	商品番号	商品コード
NEXT-60B HB(ブルー)	21-7030-0	00066-000365
前輪:6インチ 後輪:16インチ 折りたたみ:全幅27×全高63.5×全長94cm クッション厚さ:前方3cm後方2cm		
ご利用者負担額 (1割)	600 円	(2割) 1,200 円 (3割) 1,800 円
		月額レンタル料金 6,000 円

床ずれ  
防止用具

体位  
変換器

認知症  
老人徘徊  
感知機器

手すり

ネクストコア・ワイドHB(介助) NEXT-62B HB

松永製作所



重さ  
15.6  
kg



ハイブリッドタイヤ  
衝撃吸収性の良い  
ノーパンクタイヤ。  
エアータイヤに近い  
乗り心地です。空  
気不足によるブレ  
ーキの効きに影  
響ができません。



足台前後&  
角度調整機構



肘掛高さ調整機構



3D立体スリング

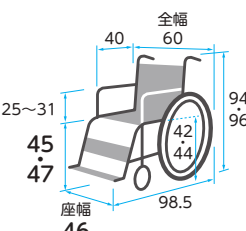

- 非課税
- 介助用 プレーンバー
  - ひじ当て ウィング
  - ひじ当て 高さ調節
  - スイングアウト
  - 背張り調節
  - グリップ 高さ調節
  - ノーパンクタイヤ
  - ショックスキャスター
  - クッション

商品名	商品番号	商品コード
NEXT-62B HB(ブルー)	21-7119-0	00066-000395
前輪:6インチ 後輪:16インチ 折りたたみ:全幅33×全高73.5×全長101cm クッション厚さ:前方3cm後方2cm		
ご利用者負担額 (1割)	650 円	(2割) 1,300 円 (3割) 1,950 円
		月額レンタル料金 6,500 円

歩行  
補助杖

歩行器

車椅子・  
車椅子  
付属品

スロープ

移動用  
リフト・  
つり具

ネクストコア(介助) NEXT-21B HB

松永製作所



重さ  
11.4  
kg



ハイブリッドタイヤ  
衝撃吸収性の良い  
ノーパンクタイヤ。  
エアータイヤに近い  
乗り心地です。空  
気不足によるブレ  
ーキの効きに影  
響ができません。

背張り調整により座位姿勢のバランス維持を  
サポートする車椅子

扱いやすさと機能を両立したネクストコアシリーズの  
スタンダードタイプ。左右独立の背張り調整可能な立体  
スリングシートを採用し、側彎の方にも対応可能です。



●背フレーム後方曲げ  
背張り調整  
(NEXT COREシリーズ共通)

円背の方でもお尻を奥まで  
しっかり入れた上で、体を起  
こして座ることが出来ます。



●フットサポート調整

フットサポート高さを工具を  
使わずに調整できる新機構  
を採用しました。

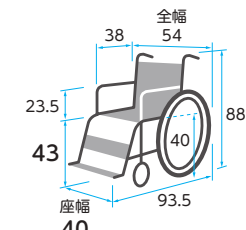

- 非課税
- 介助用 プレーンバー
  - ひじ当て ウィング
  - ひじ当て 高さ調節
  - スイングアウト
  - 背張り調節
  - グリップ 高さ調節
  - ノーパンクタイヤ
  - ショックスキャスター
  - クッション

商品名	商品番号	商品コード
NEXT-21B HB(ブルー)	21-7014-0	00066-000359
前輪:6インチ 後輪:16インチ 折りたたみ:全幅28×全高65.5×全長93.5cm		
ご利用者負担額 (1割)	400 円	(2割) 800 円 (3割) 1,200 円
		月額レンタル料金 4,000 円

介護保険  
購入  
対象品

販売品

情報

ベッド・  
ベッド  
付属品



# 車椅子・車椅子付属品

床ずれ  
防止用具

## モダンシリーズ(介助) KMD-C16-45-M(ソフトタイヤ仕様)

カワムラサイクル

体位  
変換器

認知症  
老人徘徊  
感知機器

手すり

重さ  
15.9  
kg



アームサポートが跳ね上がり、フット・レッグサポートが  
外側へひらく、移乗に便利な車椅子

### 【跳ね上げ式 アームサポート】

後方に跳ね上げ、肘掛  
け部分をオープンにでき  
ます。



### 【高さ調節 (5段階) アームサポート】

肘掛けの段階的な  
調節ができます。



非課税

- 介助用  
ブレーキバー
- ひじ当て  
ウイング
- ひじ当て  
高さ調節
- スイング  
アウト
- 背張り  
調節
- グリップ  
高さ調節
- ノーバンク  
タイヤ
- ショックス  
キャスター
- クッション
- シート  
ベルト

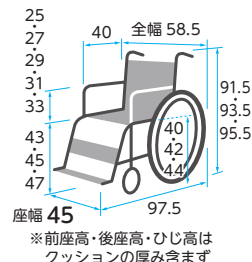

商品名	商品番号	商品コード
KMD-C16-45-M(黒)	21-7056-0	00160-000294
前輪:6インチ 後輪:16インチ 折りたたみ:全幅27×全高66.5(68.5/70.5)×全長67.5cm クッション厚さ:3cm		
ご利用者 負担額 (1割)	600 円	(2割) 1,200 円 (3割) 1,800 円
		月額レンタル料金 6,000 円

歩行  
補助杖

## モダンシリーズ(介助) KMD-B16-40-M(ソフトタイヤ仕様)

カワムラサイクル

歩行者

車椅子・  
車椅子  
付属品

スロープ

重さ  
15  
kg



使いやすさを追求しました。

### 【伸縮式駐車用ブレーキ】

軽い力で操作ラクラク!  
引っ張るだけで伸びる。押  
すだけで縮む。小さな力でも  
しっかりと停まります。  
(10cm延長)



### 【パチート調節機能】

回すだけの簡単調節!  
工具を使わずにフットプレ  
ートの位置が調節出来ます。  
(0.5cmピッチ×13段階)

非課税

- 介助用  
ブレーキバー
- ひじ当て  
ウイング
- ひじ当て  
高さ調節
- スイング  
アウト
- 背張り  
調節
- グリップ  
高さ調節
- ノーバンク  
タイヤ
- ショックス  
キャスター
- クッション
- シート  
ベルト

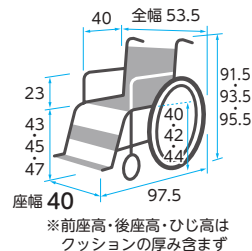

商品名	商品番号	商品コード
KMD-B16-40-M(チャコルグレー)	21-7140-0	00160-000290
前輪:6インチ 後輪:16インチ 折りたたみ:全幅27×全高66.5・68.5・70.5×全長67.5cm クッション厚さ:3cm		
ご利用者 負担額 (1割)	500 円	(2割) 1,000 円 (3割) 1,500 円
		月額レンタル料金 5,000 円

移動用  
リフト・  
つり具

## モダンシリーズ(介助) KMD-A16-40-M(ソフトタイヤ仕様)

カワムラサイクル

介護保険  
購入  
対象品

販売品

情報

重さ  
13.6  
kg



使いやすい標準タイプ。外出が多い方にオススメです。

### 【伸縮式駐車用ブレーキ】

軽い力で操作ラクラク!  
引っ張るだけで伸びる。押  
すだけで縮む。小さな力でも  
しっかりと停まります。  
(10cm延長)



### 【パチート調節機能】

回すだけの簡単調節!  
工具を使わずにフットプレ  
ートの位置が調節出来ます。  
(0.5cmピッチ×13段階)

非課税

- 介助用  
ブレーキバー
- ひじ当て  
ウイング
- ひじ当て  
高さ調節
- スイング  
アウト
- 背張り  
調節
- グリップ  
高さ調節
- ノーバンク  
タイヤ
- ショックス  
キャスター
- クッション
- シート  
ベルト

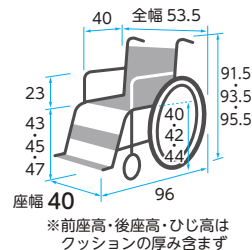

商品名	商品番号	商品コード
KMD-A16-40-M(チャコルグレー)	21-7133-0	00160-000287
前輪:6インチ 後輪:16インチ 折りたたみ:全幅27×全高64×全長85cm クッション厚さ:3cm		
ご利用者 負担額 (1割)	300 円	(2割) 600 円 (3割) 900 円
		月額レンタル料金 3,000 円

税込価格で表記しています。( **非課税** ※非課税 と表記のない商品に限る) **単位:CM**

サービスコード/車椅子 介護給付:171001 予防給付:671001/車椅子付属品 介護給付:171002 予防給付:671002

ベッド・  
ベッド  
付属品

床ずれ  
防止用具

体位  
変換器

認知症  
老人徘徊  
感知機器

手すり

歩行  
補助杖

歩行者

車椅子・  
車椅子  
付属品

スロープ

移動用  
リフト・  
つり具

介護保険  
購入  
対象品

販売品

情報

**モダンシリーズ(介助) KMD-B16-45-M(ソフトタイヤ仕様)**

カワムラサイクル



重さ  
15  
kg

使いやすさを追求しました。

非課税

- 介助用  
ブレーキバー
- ひじ当て  
ウイング
- ひじ当て  
高さ調節
- スイング  
アウト
- 背張り  
調節
- グリップ  
高さ調節
- ノーパンク  
タイヤ
- ショックス  
キャスター
- クッション
- シート  
ベルト

**【伸縮式駐車用ブレーキ】**  
軽い力で操作ラクラク!  
引っ張るだけで伸びる。押  
すだけで縮む。小さな力でも  
しっかりと停まります。  
(10cm延長)



**【パチート調節機能】**  
回すだけの簡単調節!  
工具を使わずにフットプレート  
の位置が調節出来ます。  
(0.5cmピッチ×13段階)

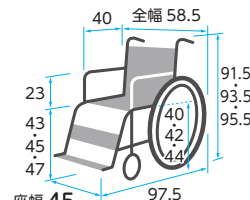

※前座高・後座高・ひじ高は  
クッションの厚み含まず

商品名	商品番号	商品コード
<b>KMD-B16-45-M(黒)</b>	21-7141-0	00160-000290
前輪:16インチ 後輪:16インチ 折りたたみ:全幅27×全高66.5・68.5・70.5×全長67.5cm クッション厚さ:3cm		
ご利用者 負担額 (1割)	<b>500</b> 円	月額レンタル料金 <b>5,000</b> 円
	(2割) <b>1,000</b> 円	
	(3割) <b>1,500</b> 円	

**スキット6(介助) SKT-6**

ミキ



重さ  
14.7  
kg

アームサポートが跳ね上がり、フット・レッグサポートが  
外側へひらく、移乗に便利な車椅子

非課税

- 介助用  
ブレーキバー
- ひじ当て  
ウイング
- ひじ当て  
高さ調節
- スイング  
アウト
- 背張り  
調節
- グリップ  
高さ調節
- ノーパンク  
タイヤ
- ショックス  
キャスター
- クッション



回転半径  
49cm

ホイールベースを短く  
した事により回転半径  
も小さくする事ができ、  
室内の狭い所も簡単  
に移動できます。



コーナー幅  
65cm以上

狭い廊下の角など曲  
がりにかかった所でも  
簡単に切返しができ  
ます。



スイングアーム式  
リアキャスタ  
後方についた可動式  
のキャスタが本体を  
しっかりと支えます。  
本体をしっかり支え、  
後方への転倒を防ぎ  
ます。

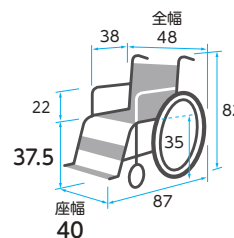

商品名	商品番号	商品コード
<b>SKT-6</b>	21-5679-0	00122-000375
前輪:4インチ 後輪:14インチ 折りたたみ:全幅23×全高62×全長69cm		
ご利用者 負担額 (1割)	<b>600</b> 円	月額レンタル料金 <b>6,000</b> 円
	(2割) <b>1,200</b> 円	
	(3割) <b>1,800</b> 円	

**ラクーン3(介助)**

ミキ



重さ  
15  
kg

アームサポートが跳ね上がり、フット・レッグサポートが  
外側へひらく、移乗に便利な車椅子

非課税

- 介助用  
ブレーキバー
- ひじ当て  
ウイング
- ひじ当て  
高さ調節
- スイング  
アウト
- 背張り  
調節
- グリップ  
高さ調節
- ノーパンク  
タイヤ
- ショックス  
キャスター
- クッション

身体を持ち上げなくても横からの移乗が簡単にでき、  
ベッド等への移乗負担を軽減。アームサポートを持ち上  
げるだけで駆動輪が後方へ移動、サイドガード(横板)を  
倒すとサイドガードがトランスファーボードになります。



足踏みブレーキ付

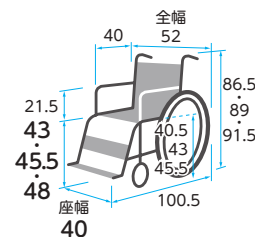

商品名	商品番号	商品コード
<b>ラクーン3</b>	21-5941-0	00122-000486
前輪:6インチ 後輪:14インチ		
折りたたみ:全幅25×全高67・69.5・72×全長65.2cm		
ご利用者 負担額 (1割)	<b>700</b> 円	月額レンタル料金 <b>7,000</b> 円
	(2割) <b>1,400</b> 円	
	(3割) <b>2,100</b> 円	

ベッド・  
ベッド  
付属品



# 車椅子・車椅子付属品

床ずれ  
防止用具

## マイチルト・コンパクトII MH-CR2L-SE リフトアップ付

松永製作所

背もたれもより高くなり、より広い面で支えることが可能。  
リラクセスと自立支援の2つを考えた新マイチルトコンパクトです。

非課税

体位  
変換器

認知症  
老人徘徊  
感知機器

手すり



重さ  
29.3  
kg

### リラクセス (休憩姿勢) ポジション

ティルト機構で座面を傾けることで重心を後方に移し、リクライニング機構で背もたれを傾げることでリラクセスした姿勢を取ることが可能です。



### 自立支援 (活動姿勢) ポジション

姿勢がなかなか安定しない方でも起こして座りやすいように、肩甲骨の上の方まで背中をしっかり支えやすくなっています。



マイチルト・コンパクトII専用  
スイングアウト&  
エレベーターユニット

### リフトアップ機能

リフトアップキャスタを下げると後輪が浮き上がり、真横への移動やその場での旋回が可能になります。



75cm幅の廊下  
も曲がれます

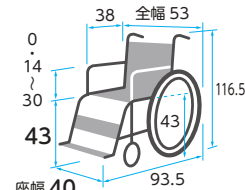

- 介助用 フレーキレバー
- ひじ当て ウィング
- ひじ当て 高さ調節
- スイングアウト
- 背張り調節
- グリップ 高さ調節
- ノーバンクタイヤ
- ショックスキャスター
- クッション
- ティルト
- リクライニング

商品名	商品番号	商品コード
MH-CR2L-SE (ネイビー)	21-7533-0	00066-000414
前輪:5インチ後輪:12インチ ティルト角度:0°~30° リクライニング角度:90°~125° 折りたたみ:全幅40×全高79.5×全長93.5cm 耐荷重:100kg クッション厚さ:16.5cm		
ご利用者負担額 (1割)	1,000 円	(2割) 2,000 円 (3割) 3,000 円
		月額レンタル料金 10,000 円

歩行  
補助杖

## マイチルト・ミニ3D MH-SRL-SE F02 スイングアウト&エレベーター・リフトアップ付

松永製作所

座と背シートの角度はそのまま後方に倒れるティルト機能に加え  
背シートの角度調整も可能なリクライニング機能付き

非課税

歩行者

車椅子・  
車椅子  
付属品

スロープ

移動用  
リフト・  
つり具



重さ  
29  
kg

### 4つの“しっかり”でアプローチ

- ①小柄な女性もしっかり奥まで座れる  
座シート奥行35cmのショートサイズ
- ②膝が伸びない人もしっかりと足を乗せる  
直下構造のフットサポート
- ③円背の方の背中と背シートのすき間をしっかり埋める  
背上部フレーム前折れ「ポジティブ機構」
- ④小柄な方の頭部もしっかりささえる  
低い位置から傾く人まで自在に設定



### スネークヘッドサポート

既存のヘッドサポートよりも低いポジションから設定ができ、上下・前後・左右まで自在に設定可能です。



### リフトアップ機構

リフトアップキャスタを下げることで車輪が浮き、真横への移動や旋回が可能。ベッドへの移乗時や、狭い廊下での通行に便利です。

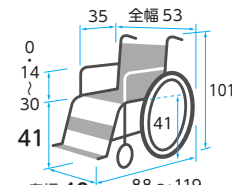

- 介助用 フレーキレバー
- ひじ当て ウィング
- ひじ当て 高さ調節
- スイングアウト
- 背張り調節
- グリップ 高さ調節
- ノーバンクタイヤ
- ショックスキャスター
- クッション
- ティルト
- リクライニング

商品名	商品番号	商品コード
MH-SRL-SE F02(ブルー)	21-6858-0	00066-000352
前輪:5インチ 後輪:12インチ ティルト角度:0°~25° リクライニング角度:90°~110° 耐荷重:100kg クッション厚さ:前6.5cm、後4cm		
ご利用者負担額 (1割)	1,000 円	(2割) 2,000 円 (3割) 3,000 円
		月額レンタル料金 10,000 円

介護保険  
購入  
対象品

販売品

情報

## マイチルト・グラン-3D S&E・リフトアップ付

松永製作所

身長の高い方も大柄な方にもゆったりと座れる  
ティルト&リクライニング車椅子です。

非課税



重さ  
31.2  
kg

### リフトアップユニット ※MH-GRL、MH-GRL-SEのみ

#### リフトアップバー

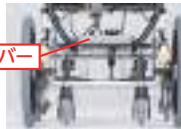

リフトアップバーを下げると  
車輪が浮き上がります。



真横への移動、その場での  
旋回が可能になります。

### ワンタッチ高さ調節式 BJヘッドサポート



#### つまむ

ワンタッチでヘッドサポート  
の高さ調節が可能です。移乗  
後の頭部の位置の調整が大  
変便利です。

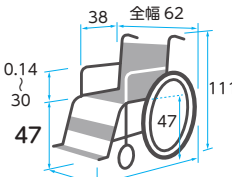

- 介助用 フレーキレバー
- ひじ当て ウィング
- ひじ当て 高さ調節
- スイングアウト
- 背張り調節
- グリップ 高さ調節
- ノーバンクタイヤ
- ショックスキャスター
- クッション
- ティルト
- リクライニング

商品名	商品番号	商品コード
3D・リフトアップ付(ブルー)	21-7131-0	00066-000393
前輪:6インチ 後輪:16インチ ティルト角度:0°~30° リクライニング角度:95°~130° 耐荷重:100kg クッション厚さ:前方6.5cm後方4cm		
ご利用者負担額 (1割)	1,100 円	(2割) 2,200 円 (3割) 3,300 円
		月額レンタル料金 11,000 円

税込価格で表記しています。(非課税 ※非課税と表記のない商品に限る) 単位:CM

サービスコード/車椅子 介護給付:171001 予防給付:671001/車椅子付属品 介護給付:171002 予防給付:671002

ベッド・  
ベッド  
付属品

床ずれ  
防止用具

体位  
変換器

認知症  
老人徘徊  
感知機器

手すり

歩行  
補助杖

歩行者

車椅子・  
車椅子  
付属品

スロープ

移動用  
リフト・  
つり具

介護保険  
購入  
対象品

販売品

情報

座位保持ティルトリクライニング ラクレスト 介助ブレーキ付/エレベータィング PTH-EL-1

ピジョンタヒラ



重さ  
29  
kg

座位保持できない方の姿勢を、  
車椅子が変形して長時間サポートします。

エレベータィング PTH-EL-1



- スイングアウトエレベータィング仕様
- フットサポート角度調節機能付き(フラット方向に90度まで無段階)
- ふくらはぎパッド前後調節機能付き(2~3cmの調整幅あり)
- 足保護のための保護カバー付き

非課税

- 介助用ブレーキ付
- ひじ当てウイング
- ひじ当て高さ調節
- スイングアウト
- 背張り調節
- グリップ高さ調節
- ノーパンクタイヤ
- ショックスキャスター
- クッション
- シートベルト
- ティルト
- リクライニング

※[背中・中折れ機能]  
[ラチェット式サイドサポート]を示す

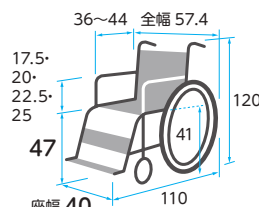

※前座高・後座高・ひじ高はクッションの厚み含まず

商品名	商品番号	商品コード
ラクレスト 介助ブレーキ付 PR-2000B	21-7342-0	00495-000067
前輪:6インチ 後輪:14インチ ティルト角度:7~10°		
リクライニング角度:95~152° クッション厚さ:5cm 耐荷重:75kg		
ご利用者負担額 (1割)	950 円	月額レンタル料金 9,500 円
(2割)	1,900 円	
(3割)	2,850 円	

商品名	商品番号	商品コード
エレベータィング PTH-EL-1	29-9671-1	00495-000071
左右別々に脚部の角度を無段階(12~72度)調節、ステップ(足台)角度調整(±45度)		
ご利用者負担額 (1割)	190 円	月額レンタル料金 1,900 円
(2割)	380 円	
(3割)	570 円	

BAL-12 (介助)

ミキ



ノーパンクタイヤ

足踏み連動式駐車ブレーキが標準装備。  
足で操作できるため、介助者の腰への負担を軽減します。

非課税

- 介助用ブレーキ付
- ひじ当てウイング
- ひじ当て高さ調節
- スイングアウト
- 背張り調節
- グリップ高さ調節
- ノーパンクタイヤ
- ショックスキャスター
- クッション
- シートベルト
- ティルト
- リクライニング

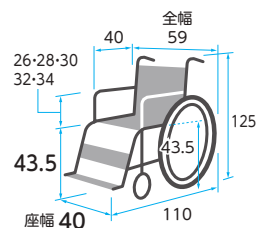

足踏み連動式駐車ブレーキ

手がふさがっていたり、手動での力が弱い場合にとても便利。足で操作ができるため、介助者の腰への負担が少ないブレーキです。

商品名	商品番号	商品コード
BAL-12	21-6067-0	00122-000508
前輪:6インチ 後輪:16インチ 折りたたみ:全幅37.5×全高73.5×全長92cm		
ご利用者負担額 (1割)	750 円	月額レンタル料金 7,500 円
(2割)	1,500 円	
(3割)	2,250 円	

ぴったりフィットくるーん KPFK-12

カワムラサイクル



重さ  
21.5  
kg

座と背シートの角度はそのまま後方に倒れるティルト機能に加え、背シートの角度調整も可能なリクライニング機能付き

非課税

- 介助用ブレーキ付
- ひじ当てウイング
- ひじ当て高さ調節
- スイングアウト
- 背張り調節
- グリップ高さ調節
- ノーパンクタイヤ
- ショックスキャスター
- クッション
- シートベルト
- ティルト
- リクライニング

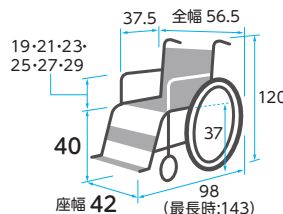

※前座高・後座高・ひじ高はクッションの厚み含まず

【ぴったりフィット機構】

<国内特許取得済> バックサポートを“倒す・起こす”の動作を繰り返しても、お尻がズレにくく、安定した座位が保てます。



【スキーズベルト】

背中の張り調節部に伸縮する部分を設けました。この部分の「スキマ」の空き方を見ながらベルトの張りなおしをすることで、従来より簡単に調節することができます。

商品名	商品番号	商品コード
KPFK-12	21-6524-0	00160-000250
前輪:6インチ 後輪:12インチ 折りたたみ:全幅35×全高77×全長72cm クッション厚さ:7cm		
ご利用者負担額 (1割)	900 円	月額レンタル料金 9,000 円
(2割)	1,800 円	
(3割)	2,700 円	

ベッド・  
ベッド  
付属品



# 車椅子・車椅子付属品

床ずれ  
防止用具

## フルリクライニング車椅子 RJ-370G

いすら

体位  
変換器

認知症  
老人徘徊  
感知機器

手すり

重量  
40  
kg



優れた座位保持効果により体の負担を軽減します。

リクライニング時には背、腰、足が運動することで  
圧迫をさらに軽減できます。



(リクライニング状態)

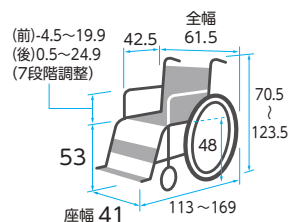

非課税

- 介助用 フレキブル
- ひじ当て ウィング
- ひじ当て 高さ調節
- スイング アウト
- 背張り 調節
- グリップ 高さ調節
- ノーバンク タイヤ
- ショックス キャスター
- クッション
- ティルト
- リクライニング

商品名	商品番号	商品コード
RJ-370G	21-7370-0	00084-000134
前輪:6インチ 後輪:16インチ チルト角度:7°~20° リクライニング角度:105°~165° 耐荷重:100kg		
ご利用者負担額 (1割)	1,200 円	(2割) 2,400 円 (3割) 3,600 円
月額レンタル料金	12,000 円	

歩行  
補助杖

## エスコート フルリクライニング FR-11R

松永製作所

歩行者

車椅子・  
車椅子  
付属品

スロープ

重量  
29  
kg



背シートの角度調整が可能なリクライニング機能付き

背もたれリクライニングと脚部エレベーターが  
連動します。アームサポートは車椅子への移乗時に  
邪魔にならないよう、座面の高さまで下がります。

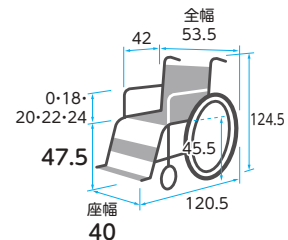

非課税

- 介助用 フレキブル
- ひじ当て ウィング
- ひじ当て 高さ調節
- スイング アウト
- 背張り 調節
- グリップ 高さ調節
- ノーバンク タイヤ
- ショックス キャスター
- クッション
- リクライニング

商品名	商品番号	商品コード
FR-11R	21-5932-0	00066-000250
前輪:6インチ 後輪:12インチ リクライニング角度:100°~170° 耐荷重:75kg		
ご利用者負担額 (1割)	700 円	(2割) 1,400 円 (3割) 2,100 円
月額レンタル料金	7,000 円	

介護保険  
購入  
対象品

## スキット7 (介助) SKT-7

ミキ  
在庫限定品

販売品

情報

重量  
19  
kg

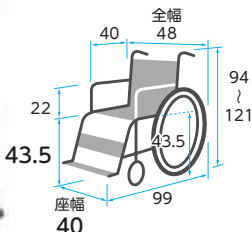

非課税

- 介助用 フレキブル
- ひじ当て ウィング
- ひじ当て 高さ調節
- スイング アウト
- 背張り 調節
- グリップ 高さ調節
- ノーバンク タイヤ
- ショックス キャスター
- クッション
- ティルト

商品名	商品番号	商品コード
SKT-7	21-5722-0	00122-000433
前輪:6インチ 後輪:14インチ チルト角度:0°~約30°		
折りたたみ:全幅32×全高70×全長72cm 耐荷重:100kg		
ご利用者負担額 (1割)	750 円	(2割) 1,500 円 (3割) 2,250 円
月額レンタル料金	7,500 円	

## オアシスポジティブ(自走) OS-11TRSP (スイングアウト&エレベーター付)

松永製作所  
在庫限定品

重量  
26.2  
kg

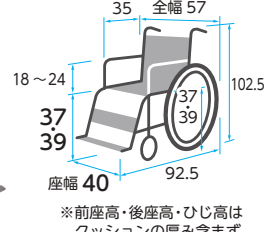

非課税

- 介助用 フレキブル
- ひじ当て ウィング
- ひじ当て 高さ調節
- スイング アウト
- 背張り 調節
- グリップ 高さ調節
- ノーバンク タイヤ
- ショックス キャスター
- クッション
- ティルト
- リクライニング

商品名	商品番号	商品コード
OS-11TRSP S&E	21-5725-0	00066-Z00054
前輪:5インチ 後輪:18インチ チルト角度:0°~25° リクライニング角度:90°~115° クッション厚さ:5cm		
折りたたみ:全幅35×全高91.5×全長92.5cm 耐荷重:75kg		
ご利用者負担額 (1割)	900 円	(2割) 1,800 円 (3割) 在庫限定 円
月額レンタル料金	9,000 円	

税込価格で表記しています。( **非課税** ※非課税と表記のない商品に限る) **単位:CM**

サービスコード/車椅子 介護給付:171001 予防給付:671001/車椅子付属品 介護給付:171002 予防給付:671002

ベッド・  
ベッド  
付属品

床ずれ  
防止用具

体位  
変換器

認知症  
老人徘徊  
感知機器

手すり

歩行  
補助杖

歩行者

車椅子・  
車椅子  
付属品

スロープ

移動用  
リフト・  
つり具

介護保険  
購入  
対象品

販売品

情報

## WHILL Model CK2

WHILL

誰でも簡単に運転できる操作性と、行く場所を選ばない小回り性能、パワフルな走行性で安心して出かけられます。

非課税

介助用 ブレーキレバー	ひじ当て ウイング	ひじ当て 高さ調節
スイング アウト	背張り 調節	グリップ 高さ調節
ノーバンク タイヤ	ショック キャスター	クッション



重さ  
約 52  
kg

(バッテリー含む)

### パワフルな走行性

特別に開発された前輪と高出力のモーターで、最大5cmの段差乗り越えが可能。



片流れ  
防止

左右のモーターを適切に制御することで、横に傾斜した道でもまっすぐ走ることができます。



後輪のサスペンションにより、でこぼこ道や段差乗り越えの衝撃を吸収。長時間走ってもストレスを感じません。

### 小回り性能



スーパーや病院など、電動カートでは入れない場所でも、小回り機能でらくらく移動



アームの跳ね上げで前から横からも簡単乗り降り。フットサポートの上で立って転倒しません。

### コントローラー

片手で簡単に操作。1~4段階のスピード調整、電源オンオフも片手でできます。手を離すと坂道でも自動でブレーキがかかります。コントローラーは左右どちらにも付替え可能で利き手を選びません。

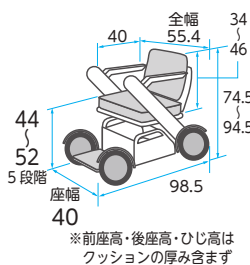

商品名	商品番号	商品コード
WHILL Model CK2	25-6044-0	01520-000028
前輪:10.1インチ 後輪:10.4インチ 連続走行距離:約18km 最高前進速度:6km/h		
満充電までの最大所要時間:5時間 重さ(バッテリー含):約52kg		
ご利用者 負担額 (1割)	2,700 円	月額レンタル料金 (2割) 5,400 円 (3割) 8,100 円
		27,000 円

## ミライト・ウイング CRT-ES-4

ミキ

グリッププッシュ式介助用電動アシスト車いす

非課税

介助用 ブレーキレバー	ひじ当て ウイング	ひじ当て 高さ調節
スイング アウト	背張り 調節	グリップ 高さ調節
ノーバンク タイヤ	ショック キャスター	クッション

### 軽量・コンパクト

重さわずか17.7kg<sup>\*</sup>の軽量設計で、全幅も500mmととてもコンパクトです。  
※バッテリー含む

### 頼れる走行性能

最大登坂角度は14°で、急勾配のスロープも楽々乗り越えられます。

### 折りたたみ

折りたたんで車のトランクに積むことができます。



### 操作性

押す力と引く力をアシストしてくれるので楽に操作できます。

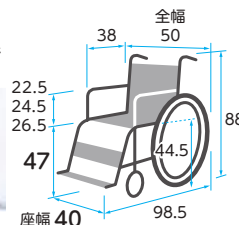

重さ  
17.7  
kg

(バッテリー含む)

商品名	商品番号	商品コード
ミライト・ウイング	25-6119-0	00122-000685
前輪:6インチ 後輪:14インチ 連続走行距離:約11.5km 登坂角度:14° 耐荷重:100kg		
折りたたみ:全幅31×全高70.5×全長69cm 満充電までの最大所要時間:約6時間		
ご利用者 負担額 (1割)	2,200 円	月額レンタル料金 (2割) 4,400 円 (3割) 6,600 円
		22,000 円

ベッド・  
ベッド  
付属品



# 車椅子・車椅子付属品

床ずれ  
防止用具

## マルチエルゴエレベータィング

ミキ

重さ  
4.12  
kg  
※1台分



ご利用者の体型や、脚部の状態に合わせて、左右独立して自在にフットサポートの位置を変えられます。フットサポートとレッグサポートの細かい調整が可能です。

商品名	商品番号	商品コード
マルチエルゴエレベータィング	29-6338-1	00122-000436
左右別々に脚部の角度を無段階（12～71度）調節、ステップ（足台）角度調整（±45度）		
ご利用者負担額（1割）	200円	月額レンタル料金 2,000円
	(2割)	400円
	(3割)	600円

体位  
変換器

認知症  
老人徘徊  
感知機器

手すり

歩行  
補助杖

歩行器

車椅子・  
車椅子  
付属品

スロープ

移動用  
リフト・  
つり具

介護保険  
購入  
対象品

販売品

情報

## TRC-3DX用マルチエルゴエレベータィング

ミキ

重さ  
4.4  
kg  
※1台分



エレベータィング時の脚長差によるズレが起こりにくく、レッグサポートの位置と角度調整ができることで、最適なサポートが得られます。フットサポートは前後・左右・角度調整が可能。

商品名	商品番号	商品コード
TRC-3DX用マルチエルゴエレベータィング	29-8380-1	00122-000436
左右別々に脚部の角度を無段階（12～71度）調節、ステップ（足台）角度調整（±45度）		
ご利用者負担額（1割）	200円	月額レンタル料金 2,000円
	(2割)	400円
	(3割)	600円

## スマートヘッドサポート MS-0009

ミキ

※取り付けに関しては付属品適合表をご参照ください。

重さ  
2.0  
kg

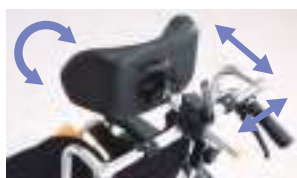

枕位置調整は前後左右、角度それぞれ独立して行えます。



背パイプを挟んで取付します。穴あけ不要。



取付金具



幅のスライド調整により座幅30～44cmの車椅子に取り付けできます。※1

装着例：BAL-1（写真左-使用時、写真右-折りたたみ時）

車椅子の背パイプに簡単に着脱ができます。車椅子の背角度、座幅、利用者の姿勢に合わせて、枕の上下・左右・前後の位置、および角度をそれぞれ独立して調整できます。

商品名	商品番号	商品コード
MS-0009	29-6760-1	00122-000461
対応可能な座幅（カタログ値）：最小30/最大44cm ※1 一部特殊フレーム除く		
ご利用者負担額（1割）	200円	月額レンタル料金 2,000円
	(2割)	400円
	(3割)	600円

## テーブル（大）横差し前後スライド式

ミキ

重さ  
2.5  
kg  
※1台分

※取り付けに関しては付属品適合表をご参照ください。



※使用イメージ

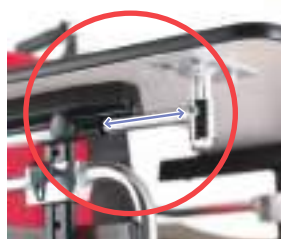

横差し金具・受け金具前後にスライドが可能です。

車椅子に座ったまま読書や軽作業ができます。テーブルが前後にスライドします。抗菌仕様。

商品名	商品番号	商品コード
テーブル(大)横差し前後スライド式	29-0370-1	00122-000216
サイズ：幅60×奥行45×厚さ1.5cm 重さ：2.5kg		
ご利用者負担額（1割）	50円	月額レンタル料金 500円
	(2割)	100円
	(3割)	150円

## ワンタッチシートベルト MS-111

ミキ



座位をしっかり安定させます。

商品名	商品番号	商品コード
MS-111	29-5959-1	00122-000225
サイズ：幅5×長さ80～100cm		
ご利用者負担額（1割）	80円	月額レンタル料金 800円
	(2割)	160円
	(3割)	240円

税込価格で表記しています。( **非課税** ※非課税 と表記のない商品に限る) **単位:CM**

サービスコード/車椅子 介護給付:171001 予防給付:671001/車椅子付属品 介護給付:171002 予防給付:671002

ベッド・  
ベッド  
付属品

床ずれ  
防止用具

体位  
変換器

認知症  
老人徘徊  
感知機器

手すり

歩行  
補助杖

歩行者

車椅子・  
車椅子  
付属品

スロープ

移動用  
リフト・  
つり具

介護保険  
購入  
対象品

販売品

情報

**NEXT専用 酸素ボンベ架/転倒防止キャスト付**

※取り付けに関しては付属品適合表をご参照ください。

松永製作所

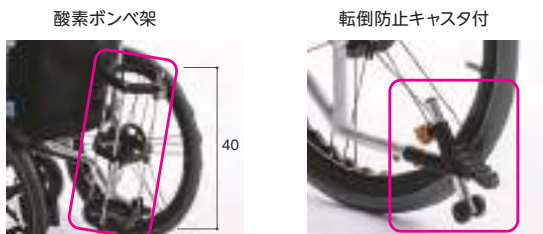

●後方への転倒のおそれがある場合は転倒防止の取り付けをおすすめします。

商品名	商品番号	商品コード
酸素ボンベ架 X-WC91-001	29-8338-1	00066-000345
ご利用者負担額 (1割)	130円	(2割) 260円 (3割) 390円
月額レンタル料金		1,300円
商品名	商品番号	商品コード
転倒防止キャスト付	29-8339-1	00066-000356
ご利用者負担額 (1割)	100円	(2割) 200円 (3割) 300円
月額レンタル料金		1,000円

**ボンベ架/延長ティッピングバー**

※取り付けに関しては付属品適合表をご参照ください。

ミキ

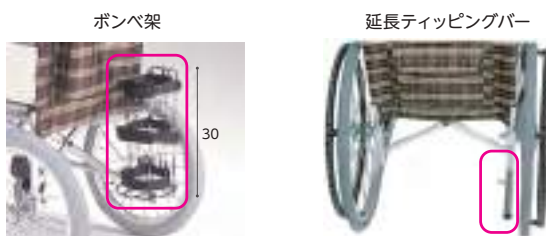

酸素ボンベを携帯する際に使用します。ベルトによって大きさの調整が可能です。

●機種によってはボンベ架取付けには「延長ティッピングバー-MS-138」の併用が必要となります。

商品名	商品番号	商品コード
ボンベ架 MS-134	29-5918-1	00122-000214
ご利用者負担額 (1割)	108円	(2割) 216円 (3割) 324円
月額レンタル料金		1,080円
商品名	商品番号	商品コード
延長ティッピングバー MS-138	29-6057-1	00122-000387
ご利用者負担額 (1割)	50円	(2割) 100円 (3割) 150円
月額レンタル料金		500円

**CRT用ボンベ架 MS-0027 (CRT-1LoB/1Lo/5Lo以外)**

ミキ



酸素ボンベを携帯する際に使用。ベルトによって大きさの調整が可能です。

商品名	商品番号	商品コード
CRT用ボンベ架 MS-0027 (CRT-1LoB/1Lo/5Lo以外)	29-8392-1	00122-000601
ご利用者負担額 (1割)	110円	(2割) 220円 (3割) 330円
月額レンタル料金		1,100円

**ブレーキ延長棒**

商品名	商品番号	商品コード
[ミキ] 延長用レバー +10cm	29-5303-1	00122-000426
[ミキ] 延長用レバー + 5cm	29-5304-1	00122-000425
ご利用者負担額 (1割)	50円	(2割) 100円 (3割) 150円
月額レンタル料金		500円

商品名	商品番号	商品コード
[松永製作所] + 5cm	29-5110-1	00066-000298
[松永製作所] + 10cm	29-5111-1	00066-000298
ご利用者負担額 (1割)	50円	(2割) 100円 (3割) 150円
月額レンタル料金		500円

商品名	商品番号	商品コード
[カワムサイクル] + 10cm	29-7584-1	00160-000170
ご利用者負担額 (1割)	50円	(2割) 100円 (3割) 150円
月額レンタル料金		500円

**FC-ファイン**

アイ・ソネックス

ジャバラスリットが骨ばった背中や座骨をやさしく守ります



商品名	商品番号	商品コード
ロングタイプ	29-2194-1	00149-000057
ご利用者負担額 (1割)	100円	(2割) 200円 (3割) 300円
月額レンタル料金		1,000円
商品名	商品番号	商品コード
ショートタイプ	29-2195-1	00149-000056
材質:カバー:ポリエステル100% クッション:高反発ウレタン 内カバー:ストッキングネット		
ご利用者負担額 (1割)	100円	(2割) 200円 (3割) 300円
月額レンタル料金		1,000円

伸縮自在!

座クッション (防水)



商品名	商品番号	商品コード
ハイトタイプ	29-2196-1	00149-000059
ご利用者負担額 (1割)	100円	(2割) 200円 (3割) 300円
月額レンタル料金		1,000円
商品名	商品番号	商品コード
ロータイプ	29-2197-1	00149-000058
材質:防水カバー:ポリエステル (裏面ウレタンフィルムラミネート加工)、ナイロン (ウレタン樹脂塗布) クッション:ウレタン複合材、ポリエチレン		
ご利用者負担額 (1割)	100円	(2割) 200円 (3割) 300円
月額レンタル料金		1,000円

ベッド・  
ベッド  
付属品



# 車椅子・車椅子付属品

床ずれ  
防止用具

## タカノクッションMOLA

タカノ

大腿部  
コンタータイプ 7.5  
フラットタイプ 6

坐骨部  
コンタータイプ 5  
フラットタイプ 5.5

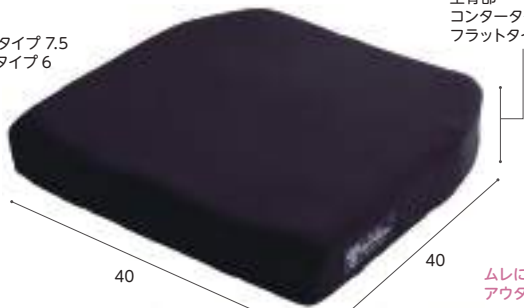

ムレにくい  
アウトターカバー

※写真はフラットタイプ

防水で清拭でお手入れできる  
インナーカバー

もっちり  
ラテックス

姿勢がしっかり安定する  
モールドウレタン

体位  
変換器

認知症  
老人徘徊  
感知機器

手すり

歩行  
補助杖

歩行器

車椅子・  
車椅子  
付属品

スロープ

移動用  
リフト・  
つり具

介護保険  
購入  
対象品

販売品

情報

厚さ 7.5 cm 重量 約1.1 kg  
※坐骨部5cm コンタータイプ  
厚さ 6 cm 重量 約0.98 kg  
※坐骨部5.5cm フラットタイプ



滑らかな骨盤保持形状で高いサポート力(座位保持)と体圧分散を長時間保持する座り心地の良いクッション

商品名	商品番号	商品コード
コンター40幅	29-2564-1	00297-000120
ご利用者負担額 (1割)	200円	(2割) 400円 (3割) 600円
月額レンタル料金		2,000円
商品名	商品番号	商品コード
フラット40幅	29-2565-1	00297-000121
ご利用者負担額 (1割)	200円	(2割) 400円 (3割) 600円
月額レンタル料金		2,000円

材質/本体：ウレタンフォーム、ラテックスフォーム インナーカバー：ポリウレタン、ポリエステル アウターカバー：(表)ポリエステル (裏)滑り止め加工付きPVC

## アルファプラクッション 撥水・防水カバータイプ

タイカ

厚さ 7.5 cm 重量 0.6 kg

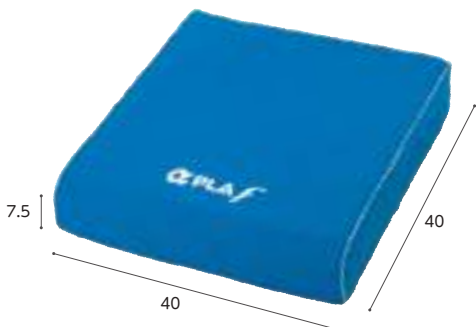

高い体圧分散性能と座位姿勢の安定を考えた高機能車椅子用クッションです。

商品名	商品番号	商品コード
撥水・防水カバータイプ	29-8599-1	00563-000124
ご利用者負担額 (1割)	200円	(2割) 400円 (3割) 600円
月額レンタル料金		2,000円

材質/本体：ポリウレタンフォーム カバー：天面・側面(表)ポリエステル (裏)ポリウレタン 底面(表)ポリ塩化ビニル (裏)テトロン、レーヨン

## ブレイラハイブリッド・ケアシート BRHS-400BL

グローバル産業

厚さ 5.0 cm 重量 0.85 kg

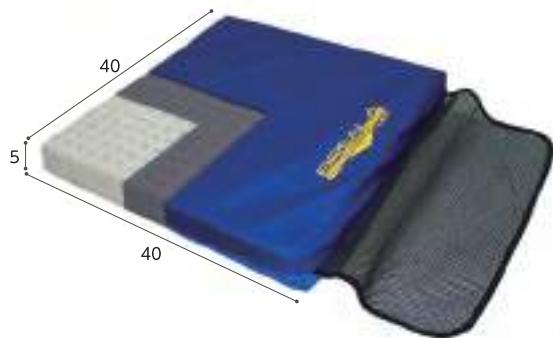

優れた除圧性能で床ずれを防止。透湿防水面と通気面の両面仕様で使い易い。

商品名	商品番号	商品コード
ブレイラハイブリッド・ケアシート	29-6226-1	01149-000014
ご利用者負担額 (1割)	130円	(2割) 260円 (3割) 390円
月額レンタル料金		1,300円

## エルダークッション

アイ・ソネックス

厚さ 7.8 cm 重量 0.93 kg



立体形状で、前すべりの防止や姿勢の安定がはかれます。

商品名	商品番号	商品コード
エルダークッション	29-5972-1	00149-000020
ご利用者負担額 (1割)	100円	(2割) 200円 (3割) 300円
月額レンタル料金		1,000円

## マイクッション CK-398

ケーブ

厚さ 8 cm 重量 0.5 kg

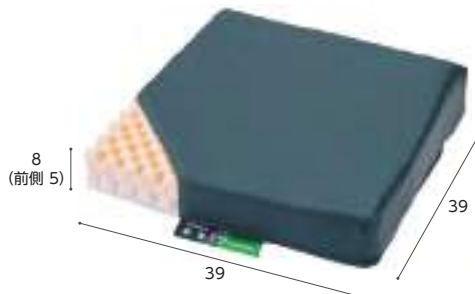

車椅子のスリングシート上での姿勢保持と体圧分散を考えたクッション。

商品名	商品番号	商品コード
CK-398	29-5151-1	00206-000051
ご利用者負担額 (1割)	50円	(2割) 100円 (3割) 150円
月額レンタル料金		500円

材質/本体：ウレタンフォーム、カバー：(上面)ポリエステル、ウレタンフィルム加工布(防水・抗菌・伸縮) (下面)ナイロン(すべり止め加工)

税込価格で表記しています。( **非課税** ※非課税 と表記のない商品に限る) **単位:CM**

サービスコード/車椅子 介護給付:171001 予防給付:671001/車椅子付属品 介護給付:171002 予防給付:671002

ベッド・  
ベッド  
付属品床ずれ  
防止用具体位  
変換器認知症  
老人徘徊  
感知機器

手すり

歩行  
補助杖

歩行器

車椅子・  
車椅子  
付属品

スロープ

移動用  
リフト・  
つり具介護保険  
購入  
対象品

販売品

情報

## 床ずれ予防クッション アクションパッド

アクションジャパン

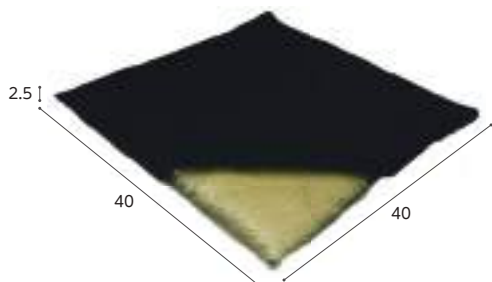
厚さ  
2.5  
cm 重さ  
4.5  
kg必要最小限のクッション性で、沈み込まず、安定感があります。  
丸洗い・熱湯消毒可能。

商品名	商品番号	商品コード
アクションパッド	29-0911-1	00428-000005
材質/本体:アクトンドライポリマー カバー:ポリエステル		
ご利用者 負担額 (1割)	200円	(2割) 400円 (3割) 600円
		月額レンタル料金 2,000円

## シーパス

モルテン

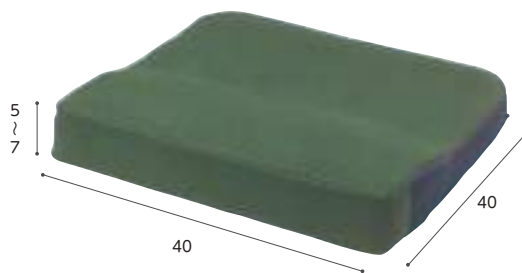
厚さ  
5~7  
cm 重さ  
1.3  
kgからだのずり落ちを防ぎ、お尻への圧迫を軽減します。  
通気性の高いカバーを採用。取りはずして洗濯も可能。

商品名	商品番号	商品コード
シーパス	29-0350-1	00054-000030
ご利用者 負担額 (1割)	150円	(2割) 300円 (3割) 450円
		月額レンタル料金 1,500円

## アウルCARE 80C

加地

厚さ  
8  
cm 重さ  
約1.6  
kg  
坐骨部3.5cm

※写真は付属カバーを外した状態です。

3D形状で最大限の薄さを実現した汎用性の高い姿勢保持タイプ

商品名	商品番号	商品コード
アウルCARE 80C	29-2562-1	00540-000071
サイズ:幅40×奥行40×厚さ8(坐骨部3.5/大腿部5) cm		
材質/本体:エクスジェル、ウレタンフォーム、ウレタン合成皮革 カバー:ポリエステル・ウレタンフォーム・ウレタンフィルム		
ご利用者 負担額 (1割)	250円	(2割) 500円 (3割) 750円
		月額レンタル料金 2,500円

## デュオジェルクッション 40×40

ケーブ

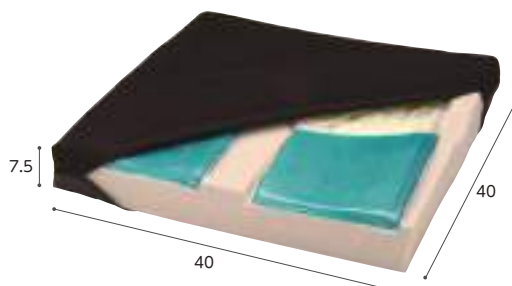
厚さ  
7.5  
cm 重さ  
1.7  
kg座位保持が困難で仙骨座りや骨盤後傾を起こしやすい場合も、2種類の  
ジェルで安定した姿勢をサポートします。

商品名	商品番号	商品コード
デュオジェルクッション 40×40	29-5922-1	00206-000048
ご利用者 負担額 (1割)	200円	(2割) 400円 (3割) 600円
		月額レンタル料金 2,000円

## キューブレナクッション CK-400

ケーブ

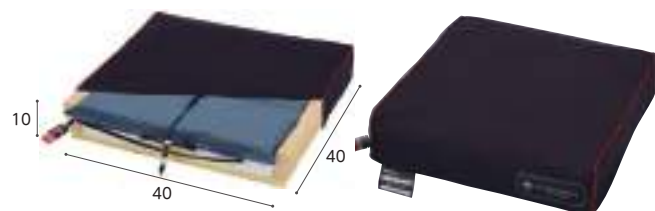
厚さ  
10  
cm 重さ  
1.1  
kg着座後に調圧バルブをあけるだけで10秒後にはエアセル内の空気量を自動で  
調圧し、療養者の体重や体型に応じた最適な座面を簡単に作ります。

商品名	商品番号	商品コード
キューブレナクッション CK-400	29-7150-1	00206-000081
材質/本体:ウレタンフォーム、ウレタンフィルム カバー:ポリエステル、ターポリン布、ウレタンフィルム		
ご利用者 負担額 (1割)	300円	(2割) 600円 (3割) 900円
		月額レンタル料金 3,000円

## パワークッション

モルテン

厚さ  
8~12  
cm 重さ  
1.2  
kg「空気圧調整」と「プッシュアップ」を自動で行うことで、  
長時間座位時のおしりの痛みや床ずれの不安を軽減します。

商品名	商品番号	商品コード
パワークッション	29-9279-1	00054-000439
材質/本体:ウレタンフォーム カバー:上面 ポリエステル100% カバー裏面 ナイロン(すべり止め防止)		
ご利用者 負担額 (1割)	500円	(2割) 1,000円 (3割) 1,500円
		月額レンタル料金 5,000円

車椅子付属品適合表

商品コード	商品名称	付 属 品 適 合																	
		29-6338-1	29-8380-1	29-6760-1	29-0370-1	29-5959-1	29-8338-1	29-8339-1	29-8392-1	29-5918-1	29-6057-1	29-5303-1	29-5304-1	29-5110-1	29-5111-1	29-7584-1	29-8337-1	29-5999-1	29-8333-1
		TR用マルチエルゴエレベーター1台分	TRC-3DX用マルチエルゴエレベーター1台分	スマートヘッドサポート(MS-0009)	テーブル(大)横差し前後スライド式MS-151	ワンタッチシートベルトMS-111	NEXT専用 酸素ボンベ架 X-WC91-001	NEXT専用 転倒防止キャスタ付	ボンベ架MS-0027	ボンベ架MS-134	延長タイプピンクバーMS-138	延長用レバーMS-131(長)	延長用レバーMS-131(短)	ブレーキ延長棒 +5cm	ブレーキ延長棒 +10cm	ブレーキ延長棒 +10cm	NEXT専用 杖入れ(大) X-WC92-010	杖入れMS-132	杖置きKY40276
ミキ	ミキ	ミキ	ミキ	ミキ	松永製作所	松永製作所	ミキ	ミキ	ミキ	ミキ	ミキ	松永製作所	松永製作所	カワムライワル	松永製作所	ミキ	カワムライワル		
21-7368-0	カルツタ自走CRT-3-CZ モジュール(ネイビー)	○※12		○		○				○									
21-6723-0	カルティマ自走CRT-7 ウイングスイングアウト(ハイリマータイヤ シート色:ネイビー)	○※12				○				○※2									
21-6717-0	カルツタ自走CRT-1(ハイリマータイヤ シート色:ネイビー)					○				○									
21-7019-0	ネクストコア・アジャストHB自走型 NEXT-51B HB(ブルー)							○※6	○					○	○		○		
21-7017-0	ネクストコア・マルチHB自走型 NEXT-31B HB(ブルー)							○※6	○					○	○		○		
21-7013-0	ネクストコアHB自走型NEXT-11B HB(ブルー)							○	○					○	○		○		
21-7029-0	ネクストコア・ミニモHB自走型NEXT-50B HB(ブルー)							○※6	○					○	○		○		
21-7117-0	ネクストコア・ワイドHB自走型 NEXT-52B(ブルー)							○※6	○					○	○		○		
21-6821-0	ケアフィットウイング(自走用)		○※11	○		○				○※1.2	○							○	
21-7055-0	モダンシリーズKMD-C22-45-M(ソフトタイヤ仕様)黒																		○
21-7136-0	モダンシリーズKMD-B22-40-M(ソフトタイヤ仕様)チャコールグレー																		○
21-7137-0	モダンシリーズKMD-B22-45-M(ソフトタイヤ仕様)黒																		○
21-7132-0	モダンシリーズKMD-A22-40-M(ソフトタイヤ仕様)チャコールグレー																		○
21-7779-0	シン・ウルトラ(自走用多機能型)NA-SU2(W座幅40)鉄紺																		
21-6513-0	ふわりす + KFP22-40SB(ソフトタイヤ仕様)すみれパール															○※10			○
21-7728-0	BAL-R3(自走)			○	○	○				○※1.2	○	○	○					○	
21-7726-0	BAL-R1(自走)			○	○	○				○※1	○	○	○					○	
21-7040-0	カルツタ自走CRT-3LoB ウイングスイングアウト(エアタイヤ シート色:ネイビー)					○				○※2									
21-7048-0	とまっתיMBY-41RB(前座高375mm/エメラルド)			○	○	○				○※1.2	○	○	○					○	
21-6191-0	とまっתיMBY-41B(前座高375mm/エメラルド)			○	○	○				○	○	○	○					○	
21-5678-0	スキット5自走用 SKT-5			○		○													
21-6377-0	ネクストコア-くろり自走型低床NEXT-70B(ブルー)																		
21-5940-0	ラウ-ネ2(自走)					○					○								
21-5755-0	BAL-1(自走)			○	○	○				○	○	○	○					○	
21-5863-0	BAL-3(自走)	○※9		○	○	○				○※1.2	○	○	○					○	

車椅子付属品適合表

商品コード	商品名称	付属品適合																	
		29-6338-1	29-8380-1	29-6760-1	29-0370-1	29-5959-1	29-8338-1	29-8339-1	29-8392-1	29-5918-1	29-6057-1	29-5303-1	29-5304-1	29-5110-1	29-5111-1	29-7584-1	29-8337-1	29-5999-1	29-8333-1
		TR用マルチエルゴエレベータリング1台分	TRC-3DX用マルチエルゴエレベータリング	スマートヘッドサポート(MS-0009)	テーブル(大)横差し前後スライド式MS-151	ワンタッチシートベルトMS-111	NEXT専用 酸素ボンベ架 X-WC91-001	NEXT専用 転倒防止キャスタ付	ボンベ架MS-0027	ボンベ架MS-134	延長ティッピングバーMS-138	延長用レバーMS-131(長)	延長用レバーMS-131(短)	ブレーキ延長棒 +5cm	ブレーキ延長棒 +10cm	ブレーキ延長棒 +10cm	NEXT専用 杖入れ(大) X-WC92-010	杖入れMS-132	杖置きKY40276
ミキ	ミキ	ミキ	ミキ	ミキ	松永製作所	松永製作所	ミキ	ミキ	ミキ	ミキ	ミキ	ミキ	松永製作所	松永製作所	カワムライワイル	松永製作所	ミキ	カワムライワイル	
21-7369-0	カルッタ介助CRT-4-CZ モジュール(ネイビー)	○※12		○		○													
21-6724-0	カルティマ介助CRT-8 ラインズイングアウト(ハイリマータイヤ シート色:ネイビー)	○※12				○				○※2									
21-6718-0	カルッタ介助CRT-2(ハイリマータイヤ シート色:ネイビー)					○				○									
21-7780-0	シン・ウルトラ(介助用多機能型)NAH-SU2W(座幅40)鉄組																		
21-6515-0	ふわりす+ KFP16-40SB(ソフトタイヤ仕様)すみれパープル															○			○
21-7729-0	BAL-R4(介助)			○	○	○				○※1,2	○	○	○					○	
21-7727-0	BAL-R2(介助)			○	○	○				○※1	○	○	○					○	
21-7020-0	ネクストコア・アジャストHB介助型 NEXT-61B HB(ブルー)							○※6	○					○	○			○	
21-7018-0	ネクストコア・マルチHB介助型 NEXT-41B HB(ブルー)							○※6	○					○	○			○	
21-7014-0	ネクストコアHB介助型NEXT-21B HB(ブルー)							○	○					○	○			○	
21-7030-0	ネクストコア・ミニモHB介助型NEXT-60B HB(ブルー)							○※6	○					○	○			○	
21-7119-0	ネクストコア・ワイドHB介助型 NEXT-62B(ブルー)							○※6	○					○	○			○	
21-6822-0	ケアフィットウイング(介助用)		○※11	○		○				○※1,2	○								○
21-7056-0	モダンシリーズKMD-C16-45-M(ソフトタイヤ仕様)黒																		
21-7140-0	モダンシリーズKMD-B16-40-M(ソフトタイヤ仕様)チャコールグレー																		
21-7141-0	モダンシリーズKMD-B16-45-M(ソフトタイヤ仕様)黒																		
21-7133-0	モダンシリーズKMD-A16-40-M(ソフトタイヤ仕様)チャコールグレー																		
21-5679-0	スキット6介助用 SKT-6	○		○	○	○													
21-5941-0	ラウネ3(介助)	○		○		○					○								
21-5756-0	BAL-2(介助)			○	○	○				○	○	○	○						○
21-5864-0	BAL-4(介助)	○※9		○	○	○				○※1,2	○	○	○						○
21-6067-0	BAL-12(介助)	○			○	○						○	○						
21-5722-0	スキット7介助用 SKT-7	○			○	○						○	○						
21-7370-0	フルリクライニング車いすRJ-370G																		
21-5932-0	エスコート フルリクライニングFR-11R																		

※1 ... 取付けには「延長ティッピングバー MS-138」の併用が必須となります。  
 ※2 ... 取付け側のひじ当ては跳ね上げができなくなります。  
 ※6 ... 後方への転倒のおそれがある場合は転倒防止の取り付けをおすすめします。  
 ※9 ... 2019年1月以降の車体は、マルチエルゴエレベータリングが適合となります。  
 ※10 ... 脚部SW時に当たります。  
 ※11 ... 座高が一番高い設定のみで取付けが可能です  
 ※12 ... ステップと床との隙間が5cm以上になるように調整してください。

ベッド・  
ベッド  
付属品

# スロープ

床ずれ  
防止用具

## スロープの走行における注意点

降りる時は、介助者が後ろ向きになり、支えるように降りましょう。

体位  
変換器

認知症  
老人徘徊  
感知機器

手すり

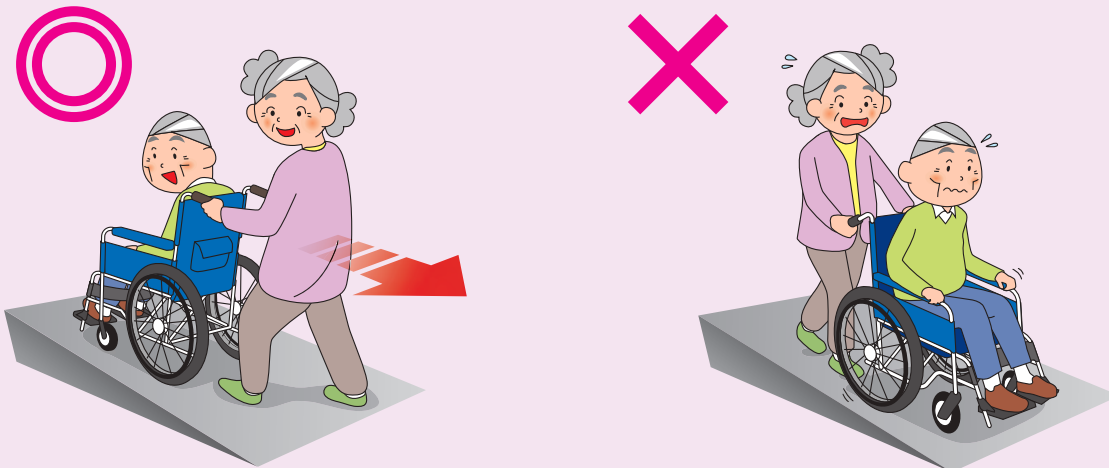

歩行  
補助杖

## スロープの選び方

※適用傾斜角度は車椅子の種類やご利用者、介助者の体力等により変化します。下記表は目安としてお使いください。  
※段差に対し最低でも4倍以上の長さのスロープをお使いください。

段差の高さ スロープの 長さ	5cm	10cm	15cm	20cm	25cm	30cm	35cm	40cm	45cm	50cm	60cm	70cm
歩行者	65cm	70cm	75cm	80cm	85cm	90cm	95cm	100cm	105cm	110cm	115cm	120cm
車椅子・ 車椅子 付属品	85cm	90cm	95cm	100cm	105cm	110cm	115cm	120cm	125cm	130cm	135cm	140cm
	87.5cm	92.5cm	97.5cm	102.5cm	107.5cm	112.5cm	117.5cm	122.5cm	127.5cm	132.5cm	137.5cm	142.5cm
スロープ	100cm	105cm	110cm	115cm	120cm	125cm	130cm	135cm	140cm	145cm	150cm	155cm
	120cm	125cm	130cm	135cm	140cm	145cm	150cm	155cm	160cm	165cm	170cm	175cm
移動用 リフト・ つり具	125cm	130cm	135cm	140cm	145cm	150cm	155cm	160cm	165cm	170cm	175cm	180cm
	135cm	140cm	145cm	150cm	155cm	160cm	165cm	170cm	175cm	180cm	185cm	190cm
介護保険 購入 対象品	150cm	155cm	160cm	165cm	170cm	175cm	180cm	185cm	190cm	195cm	200cm	205cm
	165cm	170cm	175cm	180cm	185cm	190cm	195cm	200cm	205cm	210cm	215cm	220cm
販売品	175cm	180cm	185cm	190cm	195cm	200cm	205cm	210cm	215cm	220cm	225cm	230cm
	200cm	205cm	210cm	215cm	220cm	225cm	230cm	235cm	240cm	245cm	250cm	255cm
	205cm	210cm	215cm	220cm	225cm	230cm	235cm	240cm	245cm	250cm	255cm	260cm
	240cm	245cm	250cm	255cm	260cm	265cm	270cm	275cm	280cm	285cm	290cm	295cm
	245cm	250cm	255cm	260cm	265cm	270cm	275cm	280cm	285cm	290cm	295cm	300cm
	255cm	260cm	265cm	270cm	275cm	280cm	285cm	290cm	295cm	300cm	305cm	310cm
	285cm	290cm	295cm	300cm	305cm	310cm	315cm	320cm	325cm	330cm	335cm	340cm

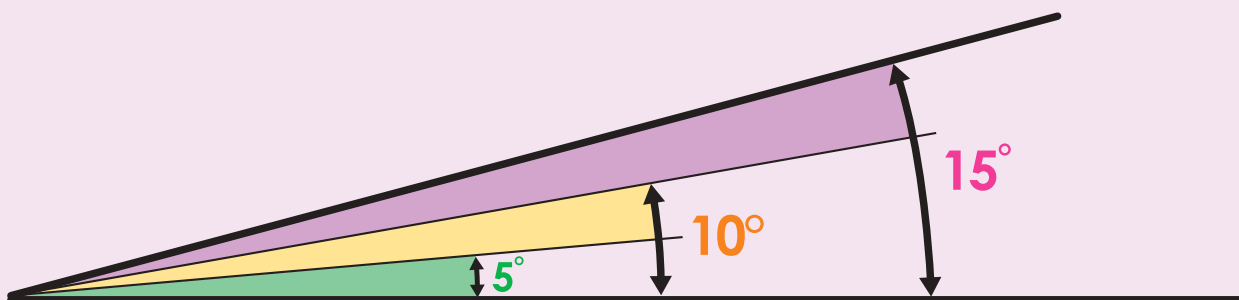

情報

税込価格で表記しています。( **非課税** ※非課税 と表記のない商品に限る) **単位:CM**

サービスコード/スロープ 介護給付:171008 予防給付:671008

ベッド・  
ベッド  
付属品

## エコ段差スロープN

マツ六

レ販  
対象置くだけで「つまずき」の原因の  
段差を解消!

76

商品名	高さ (cm)	奥行き (cm)	重さ (kg)	商品番号	商品コード	ご利用者負担額(1割)	ご利用者負担額(2割)	ご利用者負担額(3割)	月額レンタル料金
10N	1	4	0.2	28-1030-1	01265-000120	40円	80円	120円	400円
14N	1.4	6	0.3	28-1016-1	01265-000095	40円	80円	120円	400円
20N	2	8	0.6	28-1017-1	01265-000096	40円	80円	120円	400円
25N	2.5	10	1	28-1018-1	01265-000097	40円	80円	120円	400円
30N	3	12	1.3	28-1019-1	01265-000098	40円	80円	120円	400円
35N	3.5	14	1.9	28-1026-1	01265-000116	50円	100円	150円	500円
40N	4	16	2.3	28-1027-1	01265-000117	50円	100円	150円	500円
45N	4.5	18	2.9	28-1028-1	01265-000118	50円	100円	150円	500円
50N	5	20	3.6	28-1029-1	01265-000119	60円	120円	180円	600円
55N	5.5	22	4.7	28-1031-1	01265-000121	60円	120円	180円	600円
60N	6	24	5.7	28-1032-1	01265-000122	60円	120円	180円	600円

床ずれ  
防止用具体位  
変換器認知症  
老人徘徊  
感知機器

手すり

歩行  
補助杖

歩行器

車椅子・  
車椅子  
付属品

スロープ

移動用  
リフト・  
つり具介護保険  
購入  
対象品

販売品

情報

## 安心のご提案

対応段差 全11タイプで室内の段差に幅広く対応します!

滑りにくく、足にソフトな素材

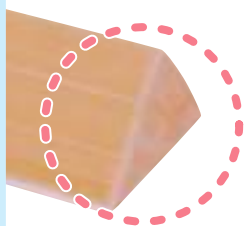

端部は安心のラウンド加工

車椅子や歩行者が  
側面からアプローチしても  
ラウンド加工されているので  
安心です。

安心のずれ防止仕様

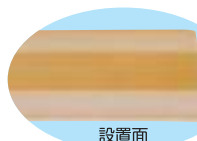
置くだけでずれにくい  
特殊仕様

勾配は全タイプ14°

断面図 ※敷居にピッタリと付けてください。

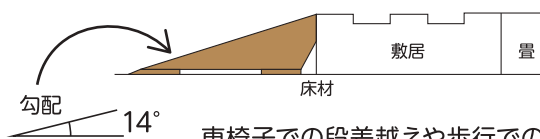
車椅子での段差越えや歩行での  
つまずき防止に安心です。

ベッド・  
ベッド  
付属品

# スロープ

床ずれ  
防止用具

## ケアスロープ

ケアメディックス

体位  
変換器

認知症  
老人徘徊  
感知機器

手すり

歩行  
補助杖

歩行器

車椅子・  
車椅子  
付属品

スロープ

移動用  
リフト・  
つり具

介護保険  
購入  
対象品

販売品

情報

折り畳み時  
全幅 35

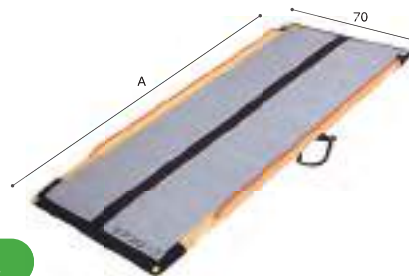

### STEP 1

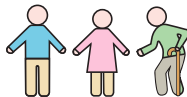

介助者の状況を確認し、選定してください。  
段差の高さを確認し、スロープの長さだけでなく角度も含めて選定してください。

「老老介護の場合 推奨角度8°」  
スロープの長さ  
||  
段差の高さ × 8倍以上

#### ケアスロープ選定理由例

《CS-175》  
玄関に約20cmの段差があり、間口が71cmの為、設置可能であり、転倒を防止し介助負担を軽減するために選定。

《CS-240C》  
玄関に約30cmの段差があり、間口が71cmの為、設置可能で脱輪防止エッジがあり車いすが安全に移動できるスロープとして選定。

### STEP 2

日本家屋に多い狭い間口・場所でも設置可能な、幅狭設計です。

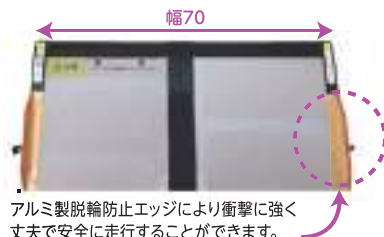

下端部までエッジが無いので、狭い場所でも車椅子が直角に乗り入れしやすい設計です。



アルミ製脱輪防止エッジにより衝撃に強く丈夫で安全に走行することができます。

### STEP 3



収納しやすい自立設計です。  
様々な段差に応じて長さを選択できる豊富なラインナップを取り揃えております。

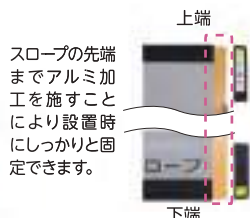

スロープの先端までアルミ加工を施すことにより設置時にしっかりと固定できます。

### STEP 4

設置の際は必ず上端が4cm以上かかっていること、ガタツキがないこと、走行面に異物がないことを確認したうえでご使用ください。



走行面にソフトなすべり止めを採用しているので、室内使用時にスロープの上を裸足でも歩いても痛くありません。

商品名	A(cm)	重さ(kg)	商品番号	商品コード	ご利用者負担額(1割)	ご利用者負担額(2割)	ご利用者負担額(3割)	月額レンタル料金
CS-65	65	約3	28-0979-1	00093-000015	350円	700円	1,050円	3,500円
CS-100	100	約5	28-0980-1	00093-000016	450円	900円	1,350円	4,500円
CS-120	120	約6	28-0981-1	00093-000017	500円	1,000円	1,500円	5,000円
CS-150	150	約8	28-0982-1	00093-000018	550円	1,100円	1,650円	5,500円
CS-175	175	約9	28-0983-1	00093-000019	600円	1,200円	1,800円	6,000円
CS-200	200	約10	28-0984-1	00093-000020	700円	1,400円	2,100円	7,000円
CS-240C	240	約12	28-1015-1	00093-000021	850円	1,700円	2,550円	8,500円
CS-285C	285	約15	28-1092-1	00093-000038	1,100円	2,200円	3,300円	11,000円

## ケアスロープJ

ケアメディックス

- スロープを2本つなぎ合わせることで高段差に対応。
- 3つのパーツに分割ができるので運搬、収納が容易です。
- 可搬型スロープでは無い最長約4mの長尺スロープになります。

下端側ケアスロープ + ケアスロープJ用ジョイント台 + 上端側ケアスロープ = ケアスロープJ



※全長、重さはジョイント台含む ※ケアスロープJ用ジョイント台 幅78×高さ42.5×高さ21~26cm ※スロープ2台とジョイント台をセットにしたときに介護保険適応となります

商品名	スロープ全長	重さ(kg)	商品番号	商品コード	ご利用者負担額(1割)	ご利用者負担額(2割)	ご利用者負担額(3割)	月額レンタル料金
CSJ-300	313	約28	28-1064-1	00093-000022	1,500円	3,000円	4,500円	15,000円
CSJ-325	338	約29	28-1065-1	00093-000023	1,500円	3,000円	4,500円	15,000円
CSJ-350	363	約30	28-1066-1	00093-000024	1,600円	3,200円	4,800円	16,000円
CSJ-375	388	約31	28-1101-1	00093-000045	1,600円	3,200円	4,800円	16,000円
CSJ-390	403	約32	28-1067-1	00093-000025	1,800円	3,600円	5,400円	18,000円
CSJ-400	413	約32	28-1103-1	00093-000048	1,700円	3,400円	5,100円	17,000円

税込価格で表記しています。( **非課税** ※非課税と表記のない商品に限る) **単位:CM**

サービスコード/スロープ 介護給付:171008 予防給付:671008

ベッド・  
ベッド  
付属品

床ずれ  
防止用具

体位  
変換器

認知症  
老人徘徊  
感知機器

手すり

歩行  
補助杖

歩行器

車椅子・  
車椅子  
付属品

スロープ

移動用  
リフト・  
つり具

介護保険  
購入  
対象品

販売品

情報

## ダンスロープエア-2

ダンロップホームプロダクツ

### 1.業界最軽量クラス※1

スロープのリーディングカンパニーとして、培われた軽量化・安全・安心・設計技術を生かし、業界最軽量クラスのスロープを開発。

### 2.乗り上げ時の衝撃を低減※2

車いすのスロープ乗り上げ時の衝撃を低減。介助もらくらく。

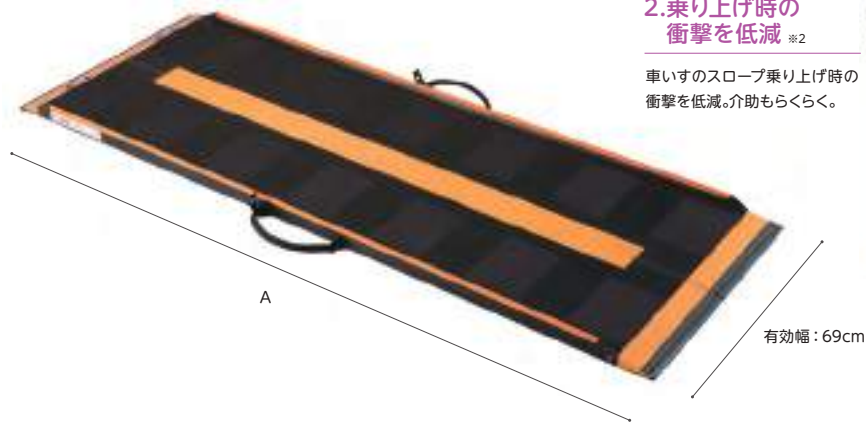

### 3.汎用性の向上※2

全サイズの幅を70cm未満とし、今まで設置不可能だった間口に対応します。尚、ハンドル部分も干渉しません。サイズ展開も7サイズあり、様々な住宅環境に適応可能です。

### 4.安全性の向上※2

側壁で脱輪を予防。保護用ゴムの採用で折り畳み時に懸念される指詰めによる怪我の危険性を軽減。スロープを正しい位置に設置するために大きく分かりやすく表現したマークを表示し、安全なご利用を促しています。

### 5.補修性の向上※2

レンタル事業者様における補修作業を簡便化。

※1 JIS認証された車いす用可搬形スロープにおいての他社比較(2020年8月メーカー調べ)  
※2 ダンロップホームプロダクツ社従来品との比較



商品名	A(cm)	重さ(kg)	商品番号	商品コード	ご利用者負担額(1割)	ご利用者負担額(2割)	ご利用者負担額(3割)	月額レンタル料金
R-85Z	85	約4.3	28-1177-1	00532-000054	500円	1,000円	1,500円	5,000円
R-125Z	125	約5.7	28-1174-1	00532-000053	600円	1,200円	1,800円	6,000円
R-165Z	165	約7.0	28-1172-1	00532-000052	650円	1,300円	1,950円	6,500円
R-205Z	205	約8.5	28-1178-1	00532-000051	750円	1,500円	2,250円	7,500円
R-230Z	230	約9.6	28-1179-1	00532-000050	850円	1,700円	2,550円	8,500円
R-255Z	255	約10.5	28-1180-1	00532-000049	900円	1,800円	2,700円	9,000円
R-285Z	285	約11.5	28-1181-1	00532-000048	1,100円	2,200円	3,300円	11,000円

## ケアスロープJC

ケアメディックス

玄関以外の場所で使える、横方向乗入れスロープ

ケアスロープJCは、掃き出し窓などからの出入りが可能となる横方向乗入れスロープです。

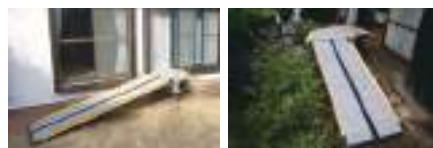

※組み合わせて介護保険適応となります。 ※適応段差:30~50cm

商品名	A	重さ(kg)	商品番号	商品コード	ご利用者負担額(1割)	ご利用者負担額(2割)	ご利用者負担額(3割)	月額レンタル料金
CSJC-150 (CS-150+CS-JC)	150	約30.3	28-1206-1	00093-000054	1,650円	3,300円	4,950円	16,500円
CSJC-175 (CS-175+CS-JC)	175	約31.3	28-1207-1	00093-000055	1,700円	3,400円	5,100円	17,000円
CSJC-200 (CS-200+CS-JC)	200	約32.3	28-1208-1	00093-000056	1,800円	3,600円	5,400円	18,000円
CSJC-240C (CS-240C+CS-JC)	240	約34.3	28-1209-1	00093-000057	1,950円	3,900円	5,850円	19,500円
CSJC-285C (CS-285C+CS-JC)	285	約37.3	28-1210-1	00093-000058	2,250円	4,500円	6,750円	22,500円

ベッド・  
ベッド  
付属品

# 移動用リフト・つり具

床ずれ  
防止用具

## 移動用リフトの選び方

移動用リフトは使用場所と使用目的の確認をしましょう。

また使い場所により座位保持が可能かどうかという身体機能でリフトの使い分けをすることがあります。

座位バランスはいいが立ち上がりが困難なのか、座位保持が困難なのかをまず確認するようにしましょう。

&lt;設置場所&gt;

屋外 屋内 浴室

体位  
変換器

## 移動用リフトの種類と特長

自立

屋外で

外から中へ。中から外へ。段差がある場所でも車椅子に乗ったまま安全に移動できます。

居室で

床や椅子からの立ち座りや移乗の動作をサポートします。

ベッドから車椅子やポータブルトイレへの移乗など、居室や寝室での利用に。

浴室で

滑りやすく事故の危険性が高い浴室や浴槽への出入りを、より安全にスムーズに。

手すり

歩行  
補助杖

床や椅子からの立ち座りに



エコライト

歩行器

車椅子に乗ったまでの移動に

UD-320  
※写真はUD-320CSテクノリフター  
※写真は0455S車椅子・  
車椅子  
付属品ベッドからの離床や  
室内での移動に

Hug L1-01



マイティライトⅢ



つるべBセット

スロープ

浴槽への出入りに



バスリフト

移動用  
リフト・  
つり具浴室での移動や  
浴槽への出入りに

つるべF2Rセット

介護保険  
購入  
対象品

全介助

販売品

## つり具の種類と特長

介護保険対象購入品

リフトの種類により専用のつり具が必要です。移動用リフトのつり具とは、リフトを使用するときには身体を包み込んで持ち上げる部分です。身体機能、使用場面、介護者の状況などに応じて種類を選択する必要があります。

**ハーフサイズ  
シート**

からだが比較的安定して座位がとれる方に。

**フルサイズ  
シート**

座位が安定していない方に。からだ全体をしっかり包みます。

**ベルト型  
シート**

装着が簡単。取扱いやすいタイプです。

**トイレ用  
シート**

臀部が大きく開いています。下着の着脱に便利です。

※ご利用になるリフトの種類によって対応するつり具が異なります。各移動用リフトごとに適したつり具をお選びください。つり具の選択についてはグリーンケア取扱店にご相談ください。

税込価格で表記しています。( **非課税** ※非課税 と表記のない商品に限る) **単位:CM**

サービスコード/移動用リフト 介護給付:171012 予防給付:671012

ベッド・  
ベッド  
付属品

## テクノリフター

新光産業

操作も簡単。

シニアの方や自立支援にも安心してお使いいただける段差解消機。

屋外 屋内

床ずれ  
防止用具

体位  
変換器

認知症  
老人徘徊  
感知機器

手すり

歩行  
補助杖

歩行器

車椅子・  
車椅子  
付属品

スロープ

移動用  
リフト・  
つり具

介護保険  
購入  
対象品

販売品

情報

045SS



最大高さ  
47cm

最小高さ  
5.5cm

085SS

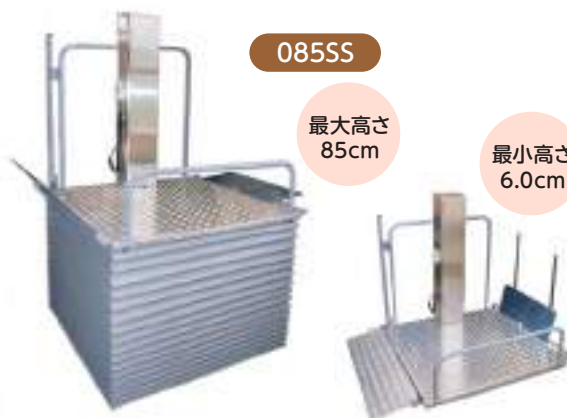

最大高さ  
85cm

最小高さ  
6.0cm

065SS-A

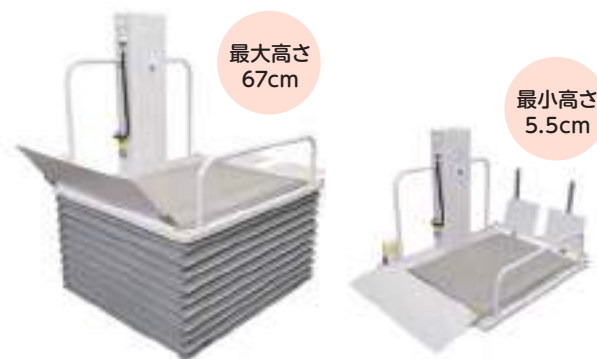

最大高さ  
67cm

最小高さ  
5.5cm

100SS



最大高さ  
106.5cm

最小高さ  
6.5cm

065SS-B



最大高さ  
67cm

最小高さ  
6.0cm

設置環境に合わせ乗込方法を自由設定

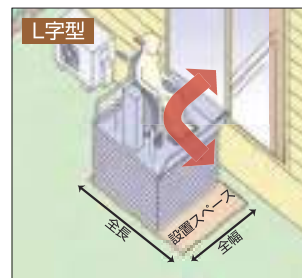
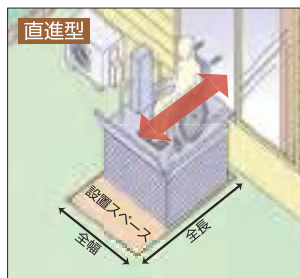

機種	屋内ブリッジ設定		屋内ブリッジ未設定	
	全幅	全長	全幅	全長
045SS	103	140	103	130
065SS	120	163	120	155
085SS	126	165	126	156
100SS	121	165	121	154

機種	屋内ブリッジ設定		屋内ブリッジ未設定	
	全幅	全長	全幅	全長
045SS	※045SSの設定なし			
065SS	130	155	119	155
085SS	135	157.5	124	157.5
100SS	131	155	119	155

※環境により、設置スペースが異なる場合がございます。

商品名	商品番号	商品コード
045SS	22-6304-0	00447-000012
最大高さ:47cm 最小高さ:5.5cm 本体重量:90kg テーブル寸法:93×100		
ご利用者負担額 (1割)	2,200円	(2割) 4,400円 (3割) 6,600円
		月額レンタル料金 22,000円

商品名	商品番号	商品コード
065SS-A	22-6305-0	00447-000013
最大高さ:67cm 最小高さ:5.5cm 本体重量:120kg テーブル寸法:110×120		
ご利用者負担額 (1割)	2,500円	(2割) 5,000円 (3割) 7,500円
		月額レンタル料金 25,000円

商品名	商品番号	商品コード
065SS-B	22-6306-0	00447-000023
最大高さ:67cm 最小高さ:6.0cm 本体重量:120kg テーブル寸法:110×120		
ご利用者負担額 (1割)	2,500円	(2割) 5,000円 (3割) 7,500円
		月額レンタル料金 25,000円

商品名	商品番号	商品コード
085SS	22-6307-0	00447-000019
最大高さ:85cm 最小高さ:6.0cm 本体重量:140kg テーブル寸法:115×120		
ご利用者負担額 (1割)	3,300円	(2割) 6,600円 (3割) 9,900円
		月額レンタル料金 33,000円

商品名	商品番号	商品コード
100SS	22-6308-0	00447-000014
最大高さ:106.5cm 最小高さ:6.5cm 本体重量:155kg テーブル寸法:115×120		
ご利用者負担額 (1割)	4,400円	(2割) 8,800円 (3割) 13,200円
		月額レンタル料金 44,000円

最大積載量:180kg 電源:AC100V90W  
駆動式:電動・チェーンピニオン(100SSのみ電動・チェーン巻上)

ベッド・  
ベッド  
付属品

# 移動用リフト・つり具

床ずれ  
防止用具

## 車椅子用電動昇降機 UD-320CS

屋外

いちら

在庫限定品

ロールカーテンや停電時の非常降下スイッチ、  
いたずら防止のキースイッチなど安全面には細心の注意を払っています。  
平らな場所があれば設置のための基礎工事は必要ありません。

体位  
変換器

認知症  
老人徘徊  
感知機器

手すり

歩行  
補助杖

歩行器

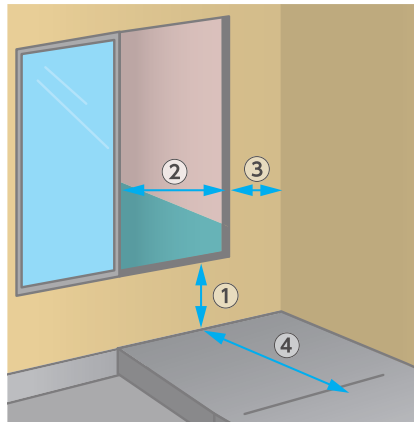

### 建物の寸法

次の各部の寸法をご確認ください。

- ①地面から出入り口までの高さ：65cm 以下
- ②出入り口の開口寸法：72cm 以上
- ③壁から出入り口までの寸法：16cm 以上
- ④敷地幅の寸法：149.5cm 以上

車椅子・  
車椅子  
付属品

### 設置面

水平な場所に設置してください。  
土の上には直接設置しないでください。

スロープ

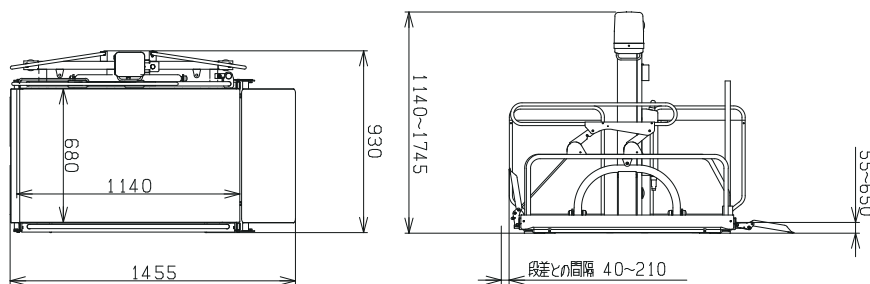

商品名	商品番号	商品コード
UD-320CS	22-5867-1	00084-000093
全長（スロープを下げたとき）：145.5cm		全幅：93cm
全高：111.5～172cm		テーブル内寸：幅68×長さ114cm
昇降範囲：5.5～65cm		スロープ：幅68.5×長さ27.5cm
ブリッジ：幅68.5cm×長さ27.5cm		昇降時間：50Hz=52秒/60Hz=43秒
重さ：75kg		耐荷重：150kg
スロープ角度：10度		使用電源：AC100V
ご利用者負担額	(1割) 2,000円	(2割) 4,000円
	(3割) 在庫限定品	月額レンタル料金 20,000円

移動用  
リフト・  
つり具



直進進入

介護保険  
購入  
対象品

## 車椅子用電動昇降機 UD-320CL

屋外

いちら

在庫限定品

建物の構造に合わせて、L字乗り込みができます。  
平らな場所があれば設置のための基礎工事は必要ありません。

販売品

情報



L字進入

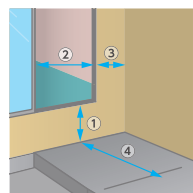

### 建物の寸法

次の各部の寸法をご確認ください。

- ①地面から出入り口までの高さ：65cm 以下
- ②出入り口の開口寸法：72cm 以上
- ③壁から出入り口までの寸法：16cm 以上
- ④敷地幅の寸法：130cm 以上

### 設置面

水平な場所に設置してください。  
土の上には直接設置しないでください。

商品名	商品番号	商品コード
UD-320CL	22-5864-1	00084-000094
テーブル内寸：幅73.5×長さ114cm		昇降範囲：5.5～65cm
ブリッジ：幅68.5cm×長さ27.5cm		スロープ：幅99×長さ35cm
重さ：79kg		耐荷重：150kg
スロープ角度：6度		使用電源：AC100V
ご利用者負担額	(1割) 2,400円	(2割) 4,800円
	(3割) 在庫限定品	月額レンタル料金 24,000円

税込価格で表記しています。( **非課税** ※非課税 と表記のない商品に限る) **単位:CM**

サービスコード/移動用リフト 介護給付:171012 予防給付:671012

ベッド・  
ベッド  
付属品**移動用リフト リーチ**

モルテン



使用条件: 段差移動



屋内

スロープが置けないスペースにも設置できるコンパクトサイズです。  
電源不要でフットポンプに付いているペダルを踏むとテーブルが昇降します。

商品名	商品番号	商品コード
<b>ショートタイプ</b>	22-5931-1	00054-000170
サイズ: 全幅100・107・114×奥行110cm テーブルサイズ: 全幅76・83・90×奥行110×高さ8~40cm		
重さ: 62kg 最大上昇荷重: 100kg		

ご利用者 負担額 (1割)	<b>1,000</b> 円	(2割) <b>2,000</b> 円 (3割) <b>3,000</b> 円	月額レンタル料金 <b>10,000</b> 円
------------------	----------------	--	-----------------------------

商品名	商品番号	商品コード
<b>ロングタイプ</b>	22-5932-1	00054-000171
サイズ: 全幅100・107・114×奥行125cm テーブルサイズ: 全幅76・83・90×奥行125×高さ8~40cm		
重さ: 65kg 最大上昇荷重: 100kg		

ご利用者 負担額 (1割)	<b>1,000</b> 円	(2割) <b>2,000</b> 円 (3割) <b>3,000</b> 円	月額レンタル料金 <b>10,000</b> 円
------------------	----------------	--	-----------------------------

床ずれ  
防止用具体位  
変換器認知症  
老人徘徊  
感知機器

手すり

歩行  
補助杖**段差解消機 アルコー6000型**

星光医療器製作所



使用条件: 段差移動



屋内

座席回転時の挟み込みや衝突など、外部から荷物が掛かると回転が止まります。また、下降時も足など挟み込むと停止し、自動的に上昇する安全構造です。

商品名	商品番号	商品コード
<b>アルコー6000型</b>	22-5928-1	00125-000056
サイズ: 幅56×奥行66.6×高さ80~122cm 座面高さ: 44~86cm		
重さ: 33kg 耐荷重: 100kg 電源: AC100V		

ご利用者 負担額 (1割)	<b>1,300</b> 円	(2割) <b>2,600</b> 円 (3割) <b>3,900</b> 円	月額レンタル料金 <b>13,000</b> 円
------------------	----------------	--	-----------------------------

歩行器

車椅子・  
車椅子  
付属品

スロープ

移動用  
リフト・  
つり具**独立宣言プリモ・ブラックレザー DSPR II**

コムラ製作所



使用条件: 立ち上がり



屋内

22kgの軽量モデルです。また、静かな昇降音のモーター、柔らかな座面のクッションを採用しています。アームレストは跳ね上げ式で、ベッド・車椅子への移乗にも利用できます。

商品名	商品番号	商品コード
<b>DSPR II</b>	22-5891-1	00088-000016
サイズ: 幅56×奥行82.5×高さ85.5cm 座面高さ: 15~53.5cm		
重さ: 22kg 耐荷重: 100kg 使用電源: AC100V		

ご利用者 負担額 (1割)	<b>750</b> 円	(2割) <b>1,500</b> 円 (3割) <b>2,250</b> 円	月額レンタル料金 <b>7,500</b> 円
------------------	--------------	--	----------------------------

介護保険  
購入  
対象品

販売品

情報

ベッド・  
ベッド  
付属品

# 移動用リフト・つり具

床ずれ  
防止用具

## 独立宣言エコライト DSERA

コムラ製作所

屋内

体位  
変換器認知症  
老人徘徊  
感知機器

手すり



肘掛け先端の大型レバーを上へ引けばアップ、下へ押せばダウン。

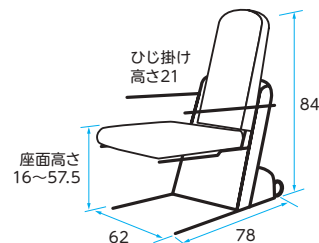

昇降座椅子のスタンダードモデルです。アームレスト跳ね上げ式。

商品名	商品番号	商品コード
DSERA	22-5744-1	00088-000012
重さ: 36kg 耐荷重: 100kg 使用電源: AC100V		
ご利用者負担額 (1割)	900 円	(2割) 1,800 円 (3割) 2,700 円
		月額レンタル料金 9,000 円

使用条件: 立ち上がり

歩行  
補助杖

## 独立宣言ローザ・コンパクトシート DSRS-C

コムラ製作所

屋内

歩行器

車椅子・  
車椅子  
付属品

スロープ



上下ストロークは59.5cm。座板高さは1.5~61cmまで高さ調節可能。アームレストは跳ね上げできるので、ベッド・車椅子への移乗にも利用できます。

商品名	商品番号	商品コード
DSRS-C	22-5833-1	00088-000022
サイズ: 幅 55 × 奥行 81 × 高さ 97.5cm 座面高さ: 1.5 ~ 61cm		
重さ: 42kg 耐荷重: 80kg (座面) 使用電源: AC100V		
ご利用者負担額 (1割)	1,400 円	(2割) 2,800 円 (3割) 4,200 円
		月額レンタル料金 14,000 円

使用条件: 立ち上がり

移動用  
リフト・  
つり具介護保険  
購入  
対象品

販売品

情報

## 独立宣言リクライニング DSREC

コムラ製作所

屋内



電動リクライニング機構



電動チルト機構

背もたれが後ろに傾斜する電動リクライニング機構と背もたれと座板が一緒に傾斜する電動チルト機構が備わっています。

商品名	商品番号	商品コード
DSREC	22-5706-1	00088-000015
サイズ: 幅 66 × 奥行 101.5 × 高さ 95.5cm 座面高さ: 16 ~ 57.5cm		
リクライニング角度: 105° ~ 135° ティルト稼働範囲: 30° 重さ: 45kg 耐荷重: 100kg 使用電源: AC100V		
ご利用者負担額 (1割)	1,700 円	(2割) 3,400 円 (3割) 5,100 円
		月額レンタル料金 17,000 円

使用条件: 立ち上がり

税込価格で表記しています。( **非課税** ※非課税 と表記のない商品に限る) **単位:CM**

サービスコード/移動用リフト 介護給付:171012 予防給付:671012

ベッド・  
ベッド  
付属品

## 移乗サポートロボット Hug L1-01

屋内 非課税

FUJI

軽量でコンパクト、スリングシートが不要です。

# Hug

移乗サポートロボット ハグ



利用者の身体に合わせやすい  
大きな膝あてクッション

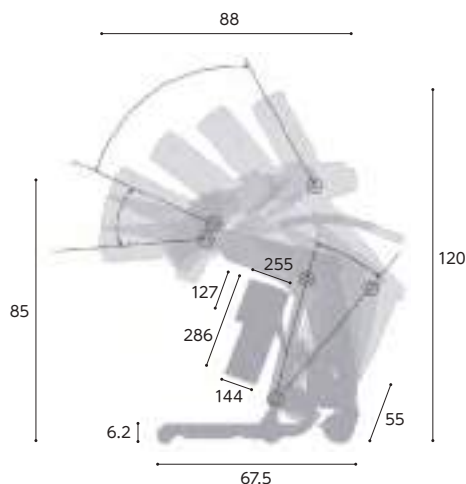

床ずれ  
防止用具

体位  
変換器

認知症  
老人徘徊  
感知機器

手すり

歩行  
補助杖

歩行器

車椅子・  
車椅子  
付属品

スロープ

移動用  
リフト・  
つり具

介護保険  
購入  
対象品

販売品

情報

### 準備・操作が簡単

使いたいときに  
サッと準備  
どなたでも簡単操作

### コンパクト

軽量化実現!  
狭い場所でも使える  
スリムなボディ  
移動もらくらく

### 安心・安全

Hugが体を  
しっかりとサポート  
100kgの方まで  
軽々移乗



#### ① Hugに寄りかかる

Hug を近付け身体を寄せます。  
スリングシートなどは不要なため、  
準備に時間がかかりません。



#### ② 上体を起こす

簡単リモコン操作でHugがやさしく、  
抱えあげます。100kgの方でも安心して  
利用できます。



#### ③ 便座に座る

お手洗いや車椅子へゆっくりと安全に座ることが  
できます。脱衣介助も簡単に行えます。

商品名	商品番号	商品コード
Hug L1-01	22-6065-0	01666-000002
サイズ:全長88×全幅55×全高85~120cm 重さ:30kg 最大使用者体重100kg		
バッテリー/形式:鉛蓄電池 定格電圧:DC24V 充電時間:8時間 最大使用回数:100回(使用環境による)		
ご利用者負担額 (1割)	2,400 円	月額レンタル料金
	(2割) 4,800 円	(2割) 7,200 円
	(3割) 7,200 円	24,000 円

ベッド・  
ベッド  
付属品

# 移動用リフト・つり具

床ずれ  
防止用具

## 介護リフトつるべー Y6セット Y6Wセット Y4セット Y4Wセット

モリトー

軽くレバーを回すだけで脚部の開閉ができ、  
床からの移乗も楽らく。

屋内 非課税

体位  
変換器

認知症  
老人徘徊  
感知機器

手すり

歩行  
補助杖

歩行器

車椅子・  
車椅子  
付属品

スロープ

移動用  
リフト・  
つり具

介護保険  
購入  
対象品

販売品

情報



※使用できるベッドや必要なオプションにつきましては、別途お問い合わせください。

商品名	商品番号	商品コード
<b>Y6セット</b>	22-6336-0	00229-000044
吊り上げ高さ(最高):172cm (最低):36cm 上下ストローク:136cm		

本体重量:42kg 耐荷重:120kg		
ご利用者 負担額 (1割)	<b>2,200</b> 円	月額レンタル料金 <b>22,000</b> 円
(2割)	4,400 円	
(3割)	6,600 円	

商品名	商品番号	商品コード
<b>Y6Wセット</b>	22-6338-0	00229-000045
計測器最大計測可能範囲:2kg~150kg ※リフトの耐荷重(120kg)の範囲内でご使用ください。		

ご利用者 負担額 (1割)	<b>2,800</b> 円	月額レンタル料金 <b>28,000</b> 円
(2割)	5,600 円	
(3割)	8,400 円	

商品名	商品番号	商品コード
<b>Y4セット</b>	22-6337-0	00229-000047
吊り上げ高さ(最高):175cm (最低):39cm 上下ストローク:136cm		

本体重量:43.6kg 耐荷重:120kg		
ご利用者 負担額 (1割)	<b>2,200</b> 円	月額レンタル料金 <b>22,000</b> 円
(2割)	4,400 円	
(3割)	6,600 円	

商品名	商品番号	商品コード
<b>Y4Wセット</b>	22-6339-0	00229-000048
計測器最大計測可能範囲:2kg~150kg ※リフトの耐荷重(120kg)の範囲内でご使用ください。		

ご利用者 負担額 (1割)	<b>2,800</b> 円	月額レンタル料金 <b>28,000</b> 円
(2割)	5,600 円	
(3割)	8,400 円	

## 介護リフトつるべー Bセット

モリトー

支柱の位置は、ベッドの頭側の左右、足側の左右  
いずれかに設置可能です。アームは360度回転します。

屋内 非課税

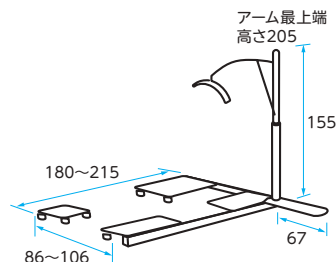

※使用できるベッドや必要なオプションにつきましては、別途お問い合わせください。

商品名	商品番号	商品コード
<b>Bセット</b>	22-6335-0	00229-000005
電源:AC100V 耐荷重:100kg		

ご利用者 負担額 (1割)	<b>1,900</b> 円	月額レンタル料金 <b>19,000</b> 円
(2割)	3,800 円	
(3割)	5,700 円	

税込価格で表記しています。( **非課税** ※非課税 と表記のない商品に限る) **単位:CM**

サービスコード/移動用リフト 介護給付:171012 予防給付:671012

ベッド・  
ベッド  
付属品

## 介護リフトつるべー F1セット

モーター



身体機能: 座位困難

浴室 非課税

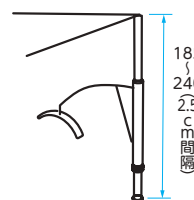

※使用できるベッドや必要なオプションにつきましては、別途お問い合わせください。

商品名	商品番号	商品コード
F1セット	22-6340-0	00229-000002
電源: AC100V 耐荷重: 100kg		
ご利用者 負担額 (1割)	<b>3,200</b> 円	(2割) <b>6,400</b> 円 (3割) <b>9,600</b> 円
		月額レンタル料金 <b>32,000</b> 円

床ずれ  
防止用具体位  
変換器認知症  
老人徘徊  
感知機器

手すり

## 介護リフトつるべー F2Rセット

モーター



身体機能: 座位困難

浴室 非課税

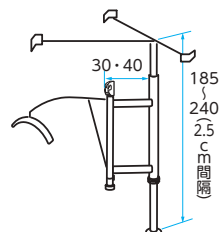

※使用できるベッドや必要なオプションにつきましては、別途お問い合わせください。

商品名	商品番号	商品コード
F2Rセット	22-6341-0	00229-000016
電源: AC100V 耐荷重: 100kg		
ご利用者 負担額 (1割)	<b>3,670</b> 円	(2割) <b>7,340</b> 円 (3割) <b>11,010</b> 円
		月額レンタル料金 <b>36,700</b> 円

歩行  
補助杖

歩行器

車椅子・  
車椅子  
付属品

スロープ

移動用  
リフト・  
つり具

## バスリフト EWB101RR

TOTO

在庫限定品

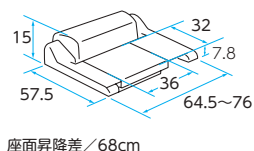

電動でシートが上下し、浴槽での立ち座りや出入りをサポートします。

商品名	商品番号	商品コード
EWB101RR	22-0701-1	00187-000111

ご利用可能体重: 35~100kg 充電時間: 50分(1回の充電で約10往復) バッテリー: DC12V 重さ: 20kg		
ご利用者 負担額 (1割)	<b>1,300</b> 円	(2割) <b>2,600</b> 円 (3割) <b>在庫限定円</b>
		月額レンタル料金 <b>13,000</b> 円

使用条件: 端座位可

浴室

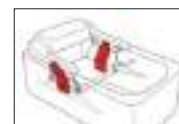

浴槽にアームレストが付いている場合はこちらをご利用ください。

商品名	商品番号	商品コード
EWB101RR アームレスト乗越えキット付	22-0702-1	00187-000223

ご利用可能体重: 35~100kg 充電時間: 50分(1回の充電で約10往復) バッテリー: DC12V 重さ: 20.8kg		
ご利用者 負担額 (1割)	<b>1,350</b> 円	(2割) <b>2,700</b> 円 (3割) <b>在庫限定円</b>
		月額レンタル料金 <b>13,500</b> 円

介護保険  
購入  
対象品

販売品

情報

ベッド・  
ベッド  
付属品



# 介護保険購入対象品

## 安寿 ポータブルトイレ FX-30 らくゾウくん

アロン化成

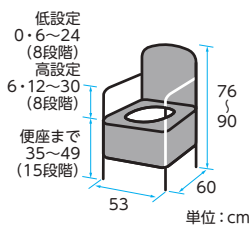

ミストブルー

	パケツ容量	重さ	付属品
標準便座	約9L	約13.0kg	防臭消耗品、KN吸着便座シート1枚
ソフト便座		約13.0kg	防臭消耗品
暖房便座		約13.5kg	防臭消耗品
標準・快適脱臭		約13.5kg	消臭剤フォームタイプ1本、KN吸着便座シート1枚
ソフト・快適脱臭		約13.5kg	消臭剤フォームタイプ1本
暖房・快適脱臭		約14.0kg	消臭剤フォームタイプ1本

床ずれ  
防止用具

体位  
変換器

認知症  
老人徘徊  
感知機器

手すり

歩行  
補助杖

歩行者

車椅子・  
車椅子  
付属品

スロープ

移動用  
リフト・  
つり具

## 家具調トイレ AR-SA1 シャワピタ

アロン化成

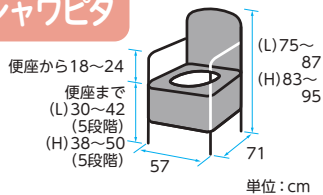

単位: cm

商品名	商品番号	メーカー希望小売価格(税込)
ひじ掛け はねあげタイプ	Lタイプ 35-6653-1	209,000 円
	Hタイプ 35-6654-1	

## 折りたたみシャワーベンチ IS/IU

アロン化成

サイズ: 幅51×奥行46×高さ64~74cm  
折りたたみ時: 幅51×奥行29×高さ87cm

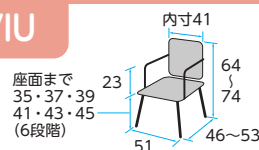

IS (レッド)



IU (ブルー)

商品名	商品コード	商品名	商品コード
IS	レッド 41-6523-1	IU	レッド 41-6525-1
	ブルー 41-6522-1		ブルー 41-6527-1
	グリーン 41-7076-1		グリーン 41-7104-1

メーカー希望小売価格(税込) **39,600 円**      メーカー希望小売価格(税込) **39,600 円**

## 浴槽台 [ユクリア]ソフトコンパクト1220

パナソニックエイジフリー

サイズ: 幅30×奥行24×高さ12・14・16・18・20cm  
(2cmピッチ5段階)

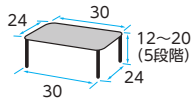

モカブラウン

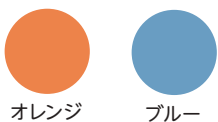

オレンジ

ブルー

商品名	商品コード
ブルー	41-7301-1
モカブラウン	41-7281-1
オレンジ	41-7283-1

メーカー希望小売価格(税込) **25,300 円**

## 高さ調節付浴槽手すり UST-130N/UST-200N

アロン化成



レッド

ブルー

取付け可能な浴槽の壁厚
(130N) 4.5~13cm
(200N) 11.5~20cm
サイズ
幅18×奥行(130N) 29~38
(200N) 36~43×高さ42cm
浴槽上面~手すり高さ
11・14・17・20・23・26cm(6段階)





またぎ動作のしやすさを重視したループ形状のグリップです。

商品名	商品番号	メーカー希望小売価格(税込)
UST-130N	41-6948-1 レッド	39,600 円
	41-6949-1 ブルー	
	41-7362-1 グリーン	
UST-200N	41-6950-1 レッド	40,700 円
	41-6951-1 ブルー	
	41-7363-1 グリーン	

## 介護保険が適用される特定福祉用具（購入対象）

介護保険の認定を受けている方は、下記6種の特定福祉用具をご購入いただけます。

**年間10万円を上限として1割若しくは2・3割の自己負担**

種目	機能又は構造等
<b>腰掛便座</b> (ポータブルトイレ) 	次のいずれかに該当するもの ●和式便器の上に置いて腰掛式に変換するもの（腰掛式に変換する場合に高さを補うものを含む） ●洋式便器の上に置いて高さを補うもの ●電動式又はスプリング式で便座から立ち上がる際に補助できる機能を有しているもの ●ポータブルトイレ・水洗いポータブルトイレ （ただし、設置に要する費用については従来通り、法に基づく保険給付の対象とならないもの）
<b>入浴補助用具</b> 	座位の保持、浴槽への出入り等の補助を目的とする用具で、次のいずれかに該当するもの ●入浴用椅子 ●浴槽内椅子 ●入浴台 ●浴槽内すのこ ●浴槽用手すり ●入浴用介助ベルト ●浴室内すのこ
<b>移動用リフトのつり具の部分</b> 	身体に適合するもので、移動用リフトに連結可能なもの
<b>自動排泄処理装置の 交換可能部品</b> 	次の条件を全て満たすもの ●レシーバー、チューブ、タンク等のうち尿や便の経路となるもの ●尿又は便が自動的に吸引され、居宅要介護者等又はその介護を行う者が容易に使用できるもの
<b>簡易浴槽</b> 	空気式又は折りたたみ式等で容易に移動できるものであって、取水又は排水のために工事を伴わないもの
<b>排泄予測支援機器</b> 	膀胱内の尿の溜まり具合を可視化するとともに、排尿タイミングを知らせる機器。採用にあたっては対象者の判断方法、リスクアセスメントの対応、ヒヤリハット情報の収集・提供に留意すること。

※特定福祉用具は都道府県の指定を受けた、指定事業者から購入する必要があります。

※購入サービス支給対象者は、介護保険の要支援1～要介護5と認定された、在宅サービス利用者です。

※支給限度額は毎年4月1日から翌年3月31日までの1年間で、10万円（税込）まで。支給限度額を超えた額については、全額自己負担となります。

※同一種目の特定福祉用具の購入は原則できませんが、用途及び機能が異なる場合・破損した場合・介護の程度が著しく高くなった場合など、例外的に購入可能な場合があります。

※詳しくは、お住まいの自治体の介護保険窓口、地域包括支援センター、又はケアマネジャーにお問い合わせください。

## 介護保険が適用される住宅改修

介護保険の認定を受けている方は、下記住宅改修工事ができます。

**20万円を上限として1割若しくは2・3割の自己負担**

### 介護保険が適用となる住宅改修

1. 手すりの取り付け
2. 段差の解消
3. 滑りの防止、移動の円滑化などのための床または通路面の材料の変更
4. 引き戸などへの扉の取り替え
5. 洋式便器などへの便器の取り替え
6. その他（1～5の住宅改修に付帯して必要となる住宅改修）

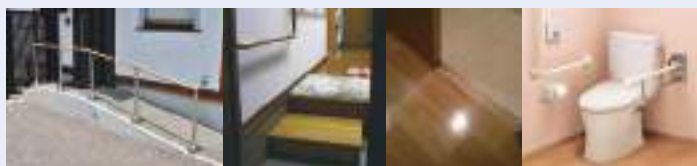

※施行前の申請が前提ですが、やむを得ない事情がある場合には、工事終了後に申請可能です。

※住宅改修費の給付は、生涯で20万円まで。転居や要介護状態区分が重くなった場合（3段階上昇時）は、再度20万円までの支給限度基準額が設定されます。

※住宅改修工事の利用方法は市区町村により異なる場合があります。

※詳しくは、お住まいの自治体の介護保険窓口、地域包括支援センター、又はケアマネジャーにお問い合わせください。

### 申請に必要な書類

#### 事前申請に必要な書類

1. 支給申請書
2. 工事費見積り書（複数事業所からの見積り提出を促進）
3. 住宅改修が必要な理由書
4. 住宅改修後の完成予定の状態が分かるもの（日付入り写真又は住宅の間取り図など）

#### 事後申請に必要な書類

5. 住宅改修に要した費用に係る領収書
6. 工事費内訳書
7. 住宅改修の完成後の状態を確認できる書類（便所、浴室、廊下等の箇所ごとの改修前及び改修後それぞれの写真とし、原則として撮影日がわかるもの）
8. 住宅の所有者の承諾書（住宅改修した住宅の所有者が当該利用者でない場合）

## 福祉用具の**選択制**について

選択制の概要や利用する場合のプロセスについてご紹介します。

### 選択制導入の経緯

貸与（レンタル）福祉用具のご利用状況を見てみると、主に可動部がなく利用後のメンテナンスもほぼ不要な福祉用具について、貸与期間の長期化にともないレンタル価格の累計額が販売価格を上回ってしまうケースがしばしば発生していることが明らかになっています。

そこで、2024年4月の介護報酬改定にあたり、ご利用者の負担軽減等も考慮し、該当する福祉用具について専門家の意見を交えながら貸与か販売かを選択できる体制（選択制）が新たに導入されました。

#### 一部の福祉用具に係る貸与と販売の選択制の導入（省令・告示・通知改正）

利用者負担を軽減し、制度の持続可能性の確保を図るとともに、福祉用具の適時・適切な利用、安全を確保する観点から、一部の用具について貸与と販売の選択制を導入する。その際、利用者への十分な説明と多職種の意見や利用者の身体状況等を踏まえた提案などを行うこととする。

第239回 社会保障審議会介護給付費分科会「【資料1】令和6年度介護報酬改定の主な事項について」

### 選択制の対象となる福祉用具

以下の3つの福祉用具が選択制の対象となります。

#### 固定用スロープ

小さい段差の解消に使用し、  
頻繁な持ち運びを要しないもの（固定型）

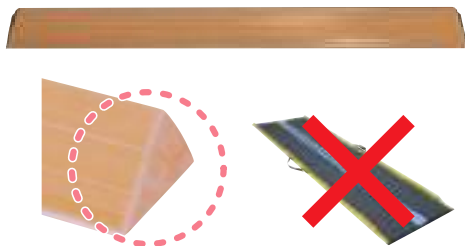

※可搬型は対象外

#### 歩行器

4脚全て杖先ゴム等の形状のもの



※歩行車は対象外

#### 単点杖

#### 杖

#### 多点杖

ロフトランド・クラッチ、  
プラットホームクラッチ及び多点杖



※松葉杖は対象外

固定用スロープなど、購入を選択された場合に複数個の使用が必要となる場合は、福祉用具専門相談員もその必要性を十分に検討した上でご利用者に提案することが求められています。

## 選択制を利用する場合のプロセス

### 貸与 or 販売 検討・選定

選択制に該当する福祉用具の利用にあたっては、ご利用者自身で福祉用具貸与（レンタル）または特定福祉用具販売（購入）のいずれかを選択できることについて、福祉用具専門相談員がご利用者に十分説明することが義務付けられました。

さらに、福祉用具専門相談員は該当する福祉用具の選択に際し、ご利用者に必要な情報を提供するとともに、医師や専門職の意見、ご利用者の身体状況等をふまえた提案を行うことも義務付けられています。

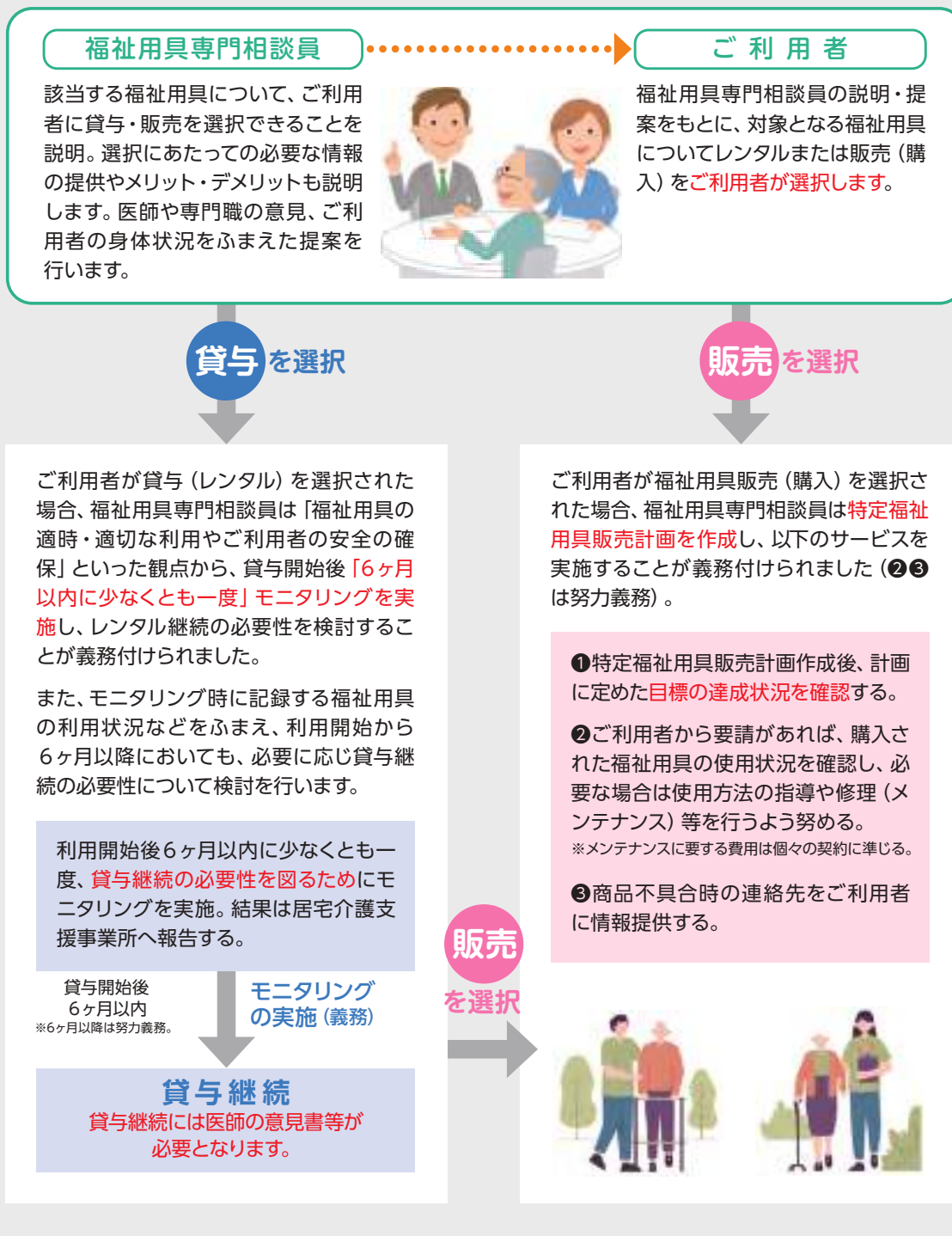

## あゆみシューズ

徳武産業

足の悩みは人それぞれ。お悩みに合わせての靴選び。

皆様のたくさんの「声」で生まれる「あゆみ」  
お客さまの足元を守るため、様々な工夫をしています

### 特長 1

あゆみカーブでつまずきにくい

年とともに変わる歩行の変化を考え、つま先は適度な反り返りでつまずきを防止します

あゆみカーブは  
やさしさの角度で  
つまずきを防止します



### 特長 2

軽量

軽量でありながら安心の履き心地です

### 特長 5

靴の内側でも調整できる

中敷を取り外したり挿入することで微調整ができます



※画像はダブルマジックⅢです

### 特長 3

かかとをしっかり支える

カップインソールが足をやさしく包み、かかと部のカウンターがしっかり支えます

### 特長 4

調整しやすい

足の状態に合わせてベルトやひもで調整が可能です

マジックベルトで  
簡単調整



カップインソール

### サイズ表

室内用

S	20.5~21.5
M	22.0~23.0
L	23.5~24.5
LL	25.0~26.0
3L	26.5~27.5

施設用

外出用

SS	20.0~20.5(7.7)
S	21.0~21.5(7.9)
M	22.0~22.5(8.2)
L	23.0~23.5(8.5)
LL	24.0~24.5(8.8)
3L	25.0~25.5(9.1)
4L	26.0~26.5(9.4)
5L	27.0~27.5(9.7)
6L	28.0~28.5(10.0)

※単位:cm ※ () 内は足幅

### 施設用

軽くて履き心地良く1日中履いていても疲れにくい

### 室内用

足をふんわり包み込むように…お家の中でも安心、快適です

### 外出用

さりげなく履けて、お出かけをサポートします

それぞれの  
目的に  
合わせて



商品名	瞬感スポット	ゆったり簡単スリッポン	スットフレッシュ	かかとスポット	コンフォートⅢ	ハイフィット
サイズ	S~5L	S~5L	S~3L	S~3L	S~5L	S~3L
メーカー希望小売価格 (両足)	7,590~ 円	7,590~ 円	3,520~ 円	4,400~ 円	9,680~ 円	9,680~ 円

外反母趾などの  
足ゆびに  
変形・痛みが  
ある方など…



商品名	ウィングストレッチ	ダブルマジックⅢニット	エスパド	スリットベルト	ケアフルⅢ	ダブルマジックⅢ合皮
サイズ	S~3L	S~3L	S~3L	M~LL	S~5L	S~6L
メーカー希望小売価格 (両足)	7,590~ 円	7,590~ 円	3,520~ 円	3,520~ 円	9,680~ 円	8,800~ 円

むくみ、腫れ、  
甲高・幅広の  
方に…



商品名	ダブルマジックⅢ	つま先ひろびろサポート	オールスポット	ワイドベルトワッフル	ダブルマジックⅢ合皮ワイドサイズ	コンフォートⅢワイドサイズ
サイズ	SS~6L	S~5L	S~3L	M~3L	S~6L	S~5L
メーカー希望小売価格 (両足)	7,590~ 円	9,130~ 円	3,960~ 円	4,400~ 円	10,560~ 円	11,440~ 円

下肢装具の  
方にも…



商品名	ダブルマジックⅢワイドサイズ	Re-Life メッシュ01	早快マジックオープン	オープンフィット	ケアフルⅢワイドサイズ	Re-Life サポート02
サイズ	S~6L	M~6L	S~3L	M~3L	S~5L	M~6L
メーカー希望小売価格 (両足)	9,350~ 円	10,780~ 円	2,420~ 円	3,960~ 円	11,440~ 円	10,780~ 円

※掲載商品は一例となります。

<税込価格>

## トロミダイヤSP

三菱商事ライフサイエンス

飲み物を選ばず、何にでも簡単にとろみがつきます。無味無臭なので、水やお茶といった味の薄い飲み物でも味を損なうことがありません。刻み食のあんかけや、ミキサー食のとろみづけにもご利用頂けます。分散性、溶解性に優れ、だまになりにくいのが特徴です。



500g



軽減税率対象品

商品名	商品番号
トロミダイヤSP 500g×10袋	85-9073-1

原材料：デキストリン（国内製造）、増粘多糖類

保存方法：直射日光避け、常温保存

メーカー希望  
小売価格

**オープン価格**

商品名	商品番号
トロミダイヤSP 2kg×4袋	85-9072-1

原材料：デキストリン（国内製造）、増粘多糖類

保存方法：直射日光避け、常温保存

メーカー希望  
小売価格

**オープン価格**

### ご使用方法

#### ①基本方法

コップに入れた飲料をスプーンでかきまぜながら、**トロミダイヤSPを一気に加えます。**

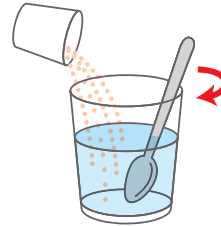

#### ②おすすめ方法

乾いたコップにトロミダイヤSPを先に量りとり、後で**飲料を一気に加えます。**



### ご使用例



### ●トロミダイヤSPの各種硬さ別使用量（各種飲料100gへの使用量）

使用量の基準				
飲料の種類	飲料温度	必要となる添加量（g）		
		薄いとろみ	中間のとろみ	濃いとろみ
		50-150mPa・s	150-300mPa・s	300-500mPa・s
		スプーンを傾けるとすっと流れ落ちる	スプーンを傾けるととろとろと流れる	スプーンを傾けても形状がある程度保たれ流れにくい
水	20℃	1.0g	1.7g	2.5g
お茶	45℃	1.0g	1.7g	2.5g
100%果汁	20℃	1.0g	1.5g	2.3g
牛乳	20℃	1.0g	1.7g	2.5g
味噌汁	45℃	1.0g	1.7g	2.5g

※お召し上がりになる方の状態に応じて調整を行ってください。

### ●トロミダイヤSP栄養成分表（100g当たり推定量）

エネルギー	306Kcal	ナトリウム	1,300mg
たんぱく質	0.5g	（食塩相当量）	3.3g
脂質	0.1g未満	カリウム	250mg
炭水化物	88.4g	カルシウム	41mg
－糖質	25.0g		
－食物繊維	63.4g		

# 介護・介助に便利な 間取りの考え方

部屋別に福祉用具の設置、  
使い方などポイントを  
ご紹介いたします。

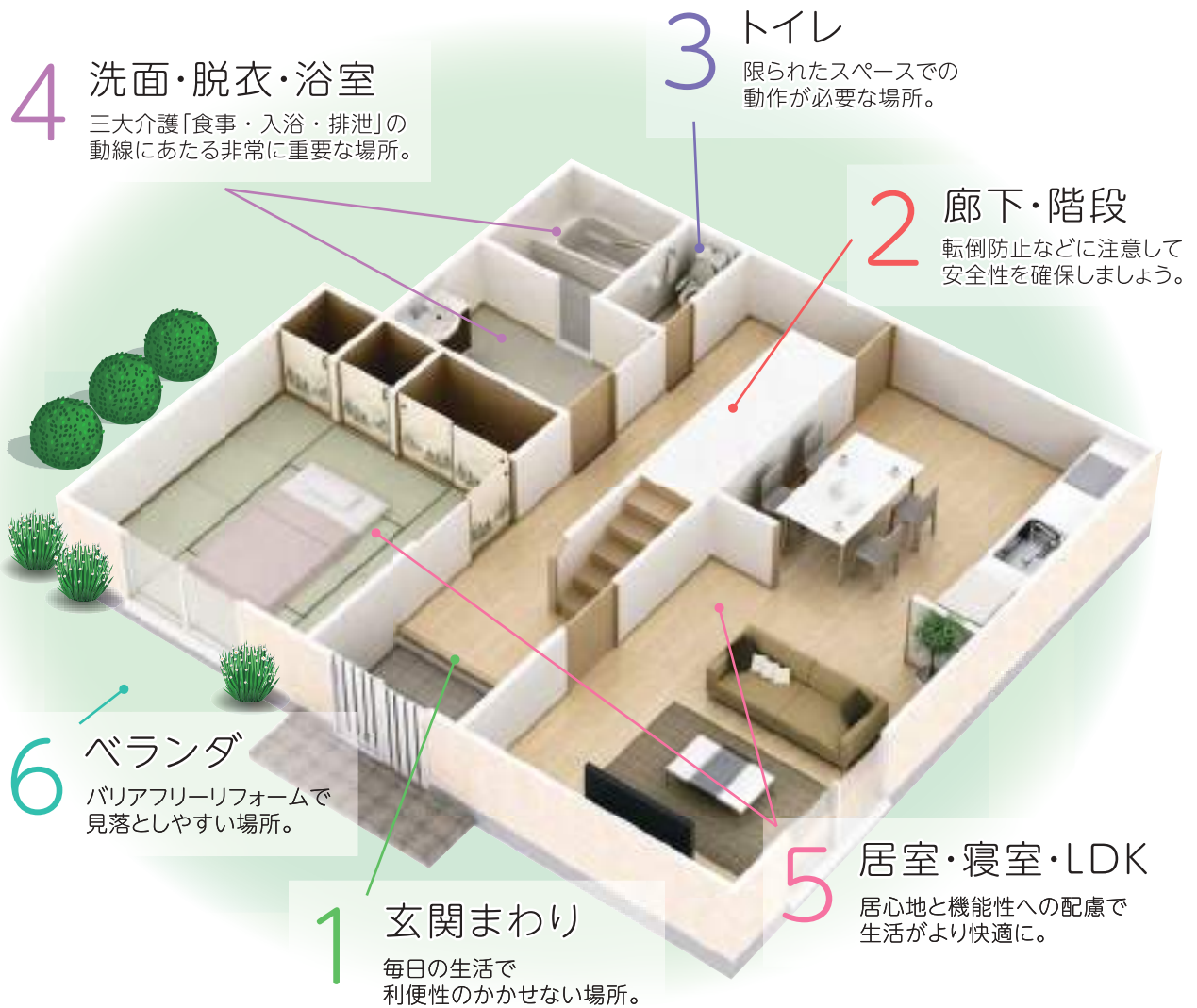

## 次ページ以降に登場する介護・介助の例



Aさん

右腕の麻痺  
要介護



Bさん

自分で歩く  
ことができる



Cさん

車椅子介助



Dさん

車椅子で  
自走できる

## 退院・退所前カンファレンス環境チェックガイド

# バリアフリーチェックリスト

要介護状態になると、今まで当たり前に行っていた行動を全て見直す必要があります。特に病院やご施設から自宅へ戻る際には、事故予防のために、生活環境を見直すことが重要です。本ガイドを活用し、在宅生活の課題を見つけて、安全な環境整備につなげましょう。

本バリアフリーチェックリストのダウンロードはこちら (全 18 ページ)  
Ver.1



### 本誌の使い方

#### 一時退院(家屋調査)時に記入する場合

- ①一時退院時や訪問時等に本ガイドに記入
- ②退院・退所前のカンファレンスにおいて、参加者間で調整
- ③カンファレンス後にご家族様へ記載済みの本ガイドをお渡し

#### カンファレンス前に記入する場合

- ①カンファレンス前にご家族様・ご本人様より事前確認
- ②退院・退所前のカンファレンスにおいて、参加者間で調整
- ③カンファレンス後にご家族様へ記載済みの本ガイドをお渡し

在宅生活の質向上を図る「住環境の整備」のカンファレンス(協議)では、できる限り適切で解りやすいご提案・ご案内ができるように、事前に以下のご準備のお願いをさせて頂いております。どうかご協力をくださいますようお願い申し上げます。



#### ご家族様へ (A.B.C.D)

- A. 家の図面・間取り図 (お手元にある場合のみ)
- B. 家で生活する上で、困難や危険と思える課題や介護生活でのご希望事項のメモ
- C. 採寸メモ (対策が必要と思われる箇所の幅や高さ・奥行などの事前調査メモ)
- D. 家の写真 (対策が必要と思われる箇所を携帯電話で撮影したもの)

#### 事業所準備物 (一例)

- (イ) 介護保険住宅改修についての資料
- (ロ) 福祉用具(レ・販)カタログ、(ハ) 設備機器カタログ
- (ニ) バリアフリーリフォームガイドや参考事例集 (お手元にある場合のみ)
- (ホ) 方眼紙、メジャー、素材 / 商品サンプル、バリアフリーチェックリストなど

# 住宅改修の流れ

## 介護保険住宅改修の大まかな流れ

### 事前準備

状態や状況を把握して、生活環境の問題や課題を把握しましょう。

ケアマネジャーなど介護の専門家および施工業者に、  
症状や状況と、住環境などを見てもらい、相談のうえ改修内容の検討をして下さい。

介護保険住宅改修制度による、自己負担金などの説明も参考にして、  
実際の工事内容と計画をたてましょう。

### 工事の検討

工事見積もりを依頼し、内容や金額で施工業者の比較検討してください。

### 工事の決定

工事見積もりと実績・専門性などで、施工業者の決定をお願いします。

### 工事申請と承認

「住宅改修が必要な理由書」・「改修計画図面」等、  
申請書類一式を作成して、市区町村へ事前申請を行います。

市区町村より、審査・事前承認(不承認)通知書が送付されます。

### 施工計画

リフォームに関わるスケジュールを施工業者と調整します。

### 工事の実施

症状や状態に対応する必要上、できる限り施工に立会いをお願いします。

### 工事の完了

住宅改修費用ご負担金のお支払い、領収証の受領をして頂きます。(※1)

### 申請

市区町村へ工事後の申請書類を作成して補助金の申請をします。(※2)

### 支給

(※1) 施工業者に委任する場合、領収証原本の提出が必要です。

(※2) なお、市区町村への必要な申請書類の作成および提出は、一般的には施工業者が代行しているのでご相談ください。

# お気軽にご相談ください!

バリアフリー工事についてのご相談やお見積りはもちろん、  
各種の補助金申請にあたっての書類の作成・提出など、  
お気軽にご相談ください。



## 補助金情報

介護保険(住宅改修)(福祉用具)

補装具給付

日常生活用具給付

障害者住宅改修助成事業

高齢者住宅改修助成補助金

その他

## 実績・経験による専門情報

疾病や病状に対応するご提案

専門家としての施工技術情報

実績を通じての効果的なご提案

## 設備品・製品情報

新製品情報

新機能情報

キャンペーンなどお得情報

リサイクル品情報

## 補助金にかかわる書類作成と提出等のお手伝い

申請～支給までのご説明

役所等への届け出の代行

スケジュールの立案、ほか

### 複雑な書類作成の代行

- 申請書の作成
- 理由書の作成
- 承諾書の作成
- 計画図面の作成
- お見積書の作成
- 請負工事契約書作成
- 工事内訳書の作成
- 証明写真の作成
- 改修完了届
- 受領委任対応
- 領収書
- ……など

ケアマネジャーと関係機関とで連携し、適切な対応をします。

# 住宅改修の事例

## 【屋内】編

写真提供:マツ六(株)

### 廊下

収納扉の前を  
遮断機式ブラケットを使って  
手すりを  
連続させました。

BEFORE



AFTER



### トイレ

立ち座りの動作の為、  
L字型手すりを  
設置しました。

BEFORE



AFTER



### 浴室

浴槽出入用の手すりを  
設置しました。

BEFORE



AFTER



# 住宅改修の事例 【屋外】編

写真提供:マツ六(株)

## 玄関

手すりを付けて  
玄関土間～  
上がりかまち～  
廊下の動きをサポートします。

BEFORE



AFTER

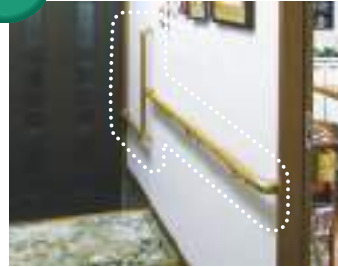

## アプローチ ①

玄関前アプローチに  
手すりを設置しました。

BEFORE



AFTER



## アプローチ ②

家につながる階段に  
手すりを設置しました。

BEFORE



AFTER

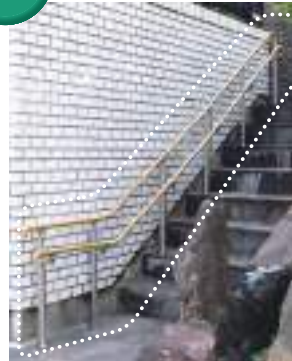

# 住宅改修

## 介護保険で 住宅改修に適用される 特定6項目



- 1 手すりの取り付け
- 2 段差の解消
- 3 滑り防止及び移動の円滑化のための床材の変更
- 4 引き戸等への扉の取替え
- 5 洋式便器などへの便器の取替え
- 6 その他(住宅改修に付帯して必要となる住宅改修)

### 介護保険の場合

支給される  
限度額は **200,000円 + 事前申請** が必要です

#### ご注意

- ① **住宅改修費が支給される工事と支給されない工事**があるので注意が必要です。
- ② **支給される工事費用の1割**(所得により負担割合が変更される場合があります。)を、**対象者が負担する必要があります。**
- ③ 支給限度額以内であれば、複数回に分けて行った場合でも保険給付をうけることができます。

詳しくは、ご担当のケアマネジャーや地域包括支援センターにご相談ください。

## 住宅改修理由書について

住宅改修における理由書とは、ケアマネジャー等から「保険者」および「施工する者」へ伝えなければならない「根拠の証」と言えます。したがって、下記3点は理由書に必須な中心項目です。

### 総合的状況

- ・利用者の身体や介護の状況。
- ・利用者等は日常生活をどう変えたか。

### 改修箇所

- ・改善しようとしている生活動作。
- ・改修方法(手すり取付・段差解消・引き戸交換・便座交換・床材変更)。

### 効果予想

住宅改修によって、  
このような状況に改善できる。

特に施工者が、「なぜ、ここを改修しなければならないのか」について理解し、納得してもらえるように書くことが重要です。納得が得られれば、その改修が施工可能か否かも含めて、住宅の専門家である施工者はいろいろな提案をしてくれます。「餅は餅屋に任せる」ためにも、住宅改修理由書は必要不可欠です。

氏名：	性別：	年齢：
主たる介護者：	担当ケアマネジャー名：	
被保険者番号：	要介護度：	
疾病(障害)：		
総合的状況：		
<p>例1) 居間や寝室からトイレまでは、伝え歩きで何とか行っているが、しっかりと支えるところが無く、転倒する恐れがある。</p> <p>例2) 伝え歩きで移動し、脱衣場まで何とか到達できるが、脱衣所出入口の段差につまずくことがあり、転倒する恐れがある。</p>		
改修箇所：		
<p>例1) トイレへの移動中の転倒防止のために、寝室や居間からトイレまでの壁に手すりを設置。</p> <p>例2) 脱衣所への移動中の転倒防止のために、居間から脱衣所までの壁に手すりの設置。つまずきが原因の転倒を防止するために、脱衣所出入口の段差を解消する。</p>		
効果予想：		
<p>文例としては、「●●●することで■■■が改善できる」のようにする。</p> <p>例1) トイレへの移動時の歩行が安定し、移動中における転倒の可能性が著しく低くなる。</p> <p>例2) 脱衣所への移動時の歩行が安定し、移動中における転倒の可能性が著しく低くなる。脱衣所出入口の段差が解消されて、つまずきが原因で起こる転倒の可能性が著しく低くなる。</p>		

ベッド・  
ベッド  
付属品



# 情報

床ずれ  
防止用具

## 介護保険制度について 2025年4月現在

介護保険制度の概要や利用手順をご紹介します。

体位  
変換器

### ■介護保険対象者

加入する方	介護サービスの利用	保険料の支払い
<b>第1号被保険者</b> (65歳以上の方) 	右表の想定される状態にあてはまる要支援状態または要介護状態の方。	原則として老齢・退職年金からの天引き
<b>第2号被保険者</b> (40歳から64歳までの医療保険に加入している方) 	初老期認知症、脳血管疾患など16種類の病気により要介護状態や要支援状態になった方。	加入している医療保険と併せて徴収

※支払い方法は自治体により異なる方法がとられている場合もあります。

手すり

### ■介護保険の利用手続きとサービスの内容

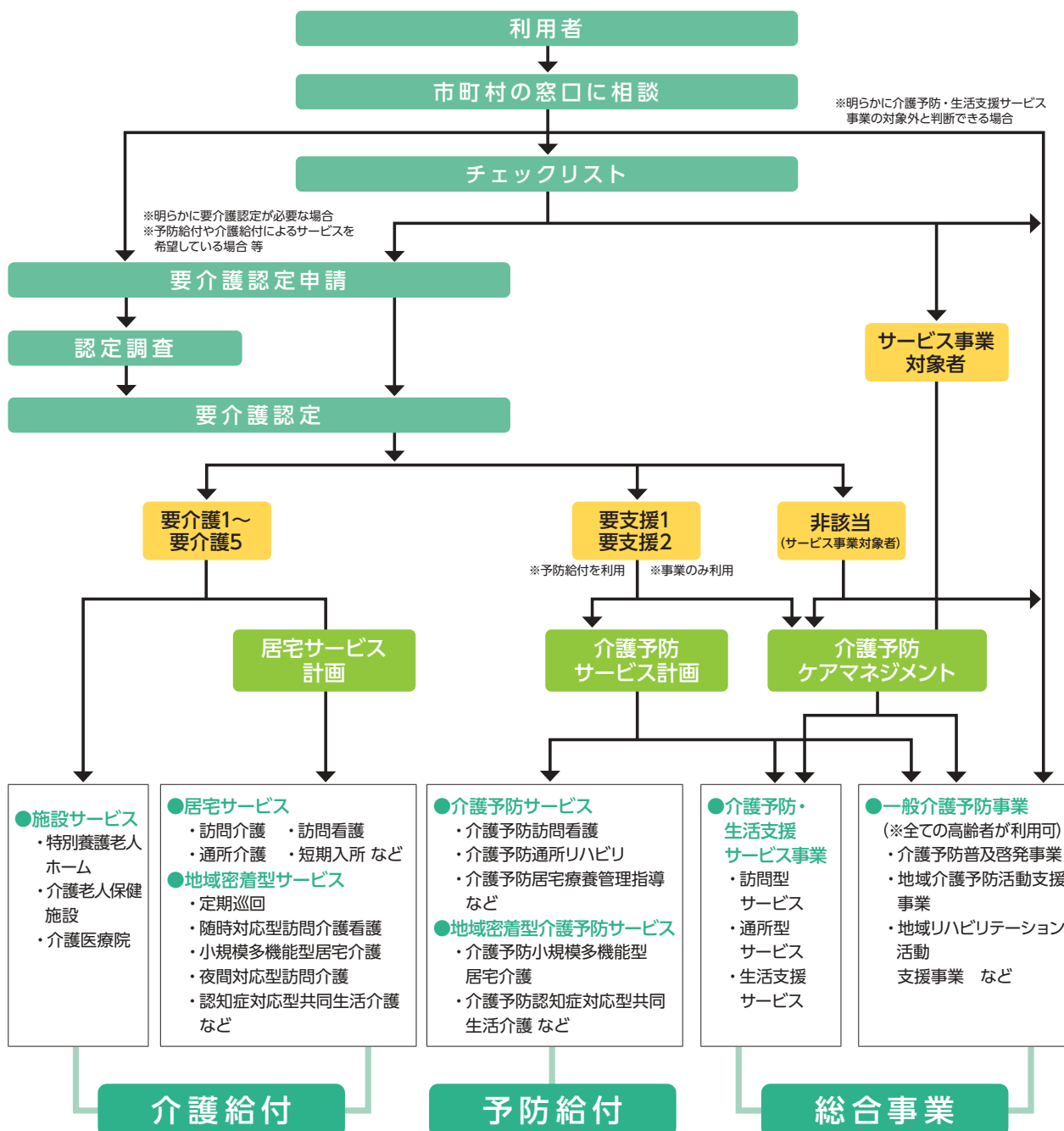

歩行  
補助杖

歩行器

車椅子・  
車椅子  
付属品

スロープ

移動用  
リフト・  
つり具

介護保険  
購入  
対象品

販売品

情報

## ■在宅サービスの利用限度額

要介護・ 要支援 区分	想定される状態	居宅介護サービス費等及び介護予防サービス費等			
		支給 限度額 (月額)	ご利用者 1割負担額 (月額)	ご利用者 2割負担額 (月額)	ご利用者 3割負担額 (月額)
要支援1	日常生活上の基本動作をほぼ自分で行うことができるが、日常生活動作の介助や現在の状態の防止により要介護状態となることの予防に資するよう、手段的日常生活動作において何らかの支援を要する状態。	50,320円	5,032円	10,064円	15,096円
要支援2	要支援1の状態から、手段的日常生活動作を行う能力がさらに低下し、何らかの支援が必要となる状態。	105,310円	10,531円	21,062円	31,593円
要介護1	要支援2の状態から、手段的日常生活動作を行う能力が一部低下し、部分的な介護が必要となる状態。	167,650円	16,765円	33,530円	50,295円
要介護2	要介護1の状態に加え、日常生活動作についても部分的な介護が必要となる状態。	197,050円	19,705円	39,410円	59,115円
要介護3	要介護2の状態と比較して、日常生活動作及び手段的日常生活動作の両方の観点からも著しく低下し、ほぼ全面的な介護が必要となる状態。	270,480円	27,048円	54,096円	81,144円
要介護4	要介護3の状態に加え、さらに動作能力が低下し、介護なしには日常生活を営むことが困難となる状態。	309,380円	30,938円	61,876円	92,814円
要介護5	要介護4の状態よりさらに動作能力が低下しており、介護なしには日常生活を行うことがほぼ不可能な状態。	362,170円	36,217円	72,434円	108,651円

- 限度額の範囲内でサービスを利用したときは、実際にかかった費用の1割(2割・3割)が自己負担となります。
- 平成30年8月より介護保険負担割合証に基づいた負担割合が適用されます。
- 限度額を超えてサービスを利用した時は、超えた分が全額自己負担となります。

## ■自己負担額の上限額(高額介護サービス費)

区 分	負担の上限額(月額)
課税所得690万円(年収約1,160万円)以上	140,100円(世帯)
課税所得380万円(年収約770万円)～ 課税所得690万円(年収約1,160万円)未満	93,000円(世帯)
市町村民税課税～課税所得380万円(年収約770万円)未満	44,400円(世帯)
世帯の全員が市町村民税非課税	24,600円(世帯)
前年の公的年金等収入金額＋ その他の合計所得金額の 合計が80万円以下の方等	24,600円(世帯) 15,000円(個人)
生活保護を受給している方等	15,000円(世帯)

出典：厚生労働省ホームページ (<https://www.mhlw.go.jp/content/000334526.pdf>)

- 支払った自己負担額が、ある一定額を超えたときは、その超えた分が払い戻されます。
- また所得の低い方は、その上限が減額されます。
- 医療保険と介護保険の両方に自己負担額がある世帯は「高額医療・高額介護合算療養費制度」の申請ができます。

## レンタル福祉用具ご提供の流れ

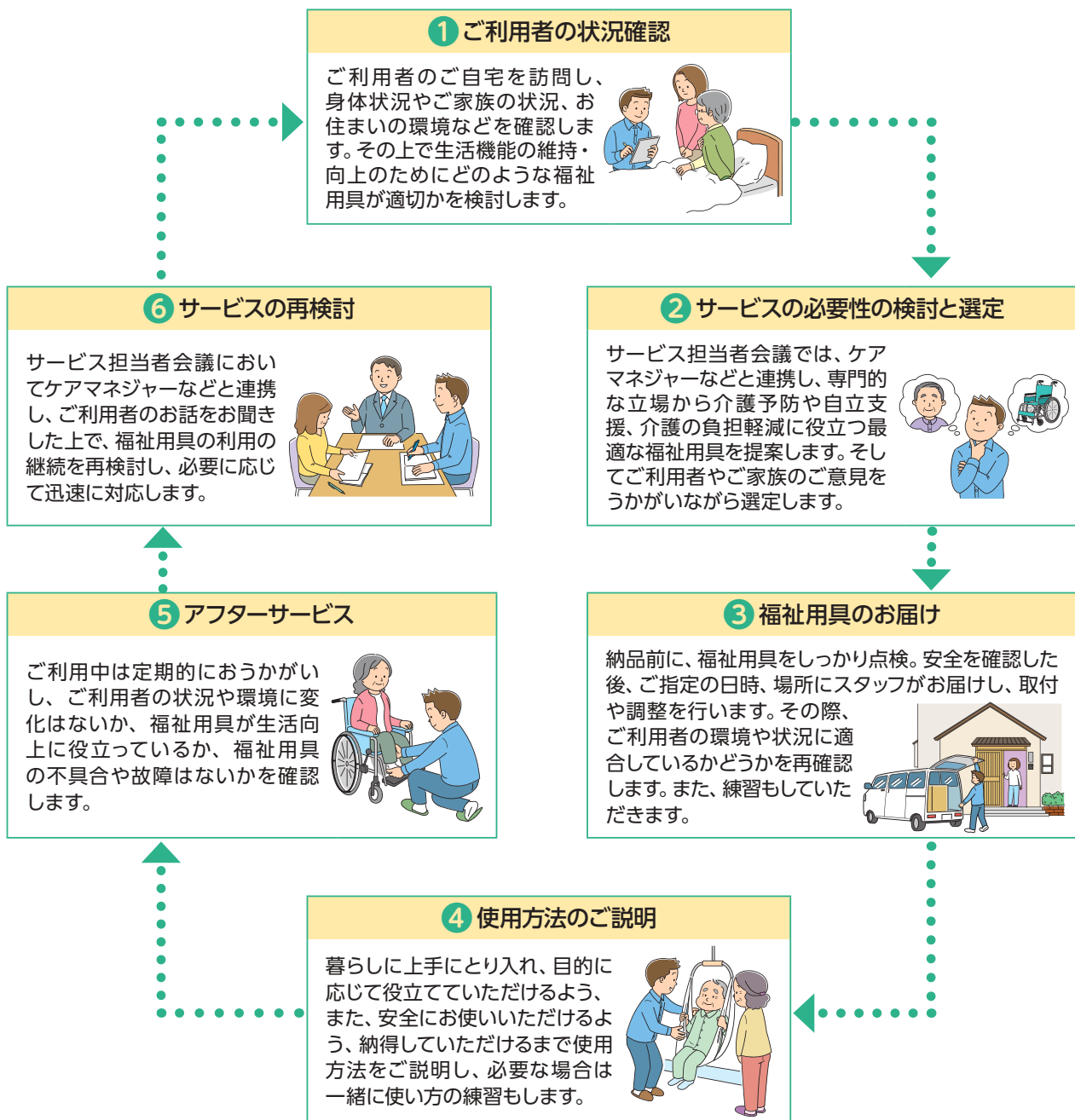

### 緊急時の対応

● 事故やトラブルなど、福祉用具に関する緊急事態が発生した場合は専門スタッフが対応しますのでグリーンケア取扱店までご連絡ください。

### 購入対象品

レンタルの場合と同様、ご利用者とご家族の立場に立ってご相談におこたえします。下記の商品群についてもグリーンケア取扱店が責任をもっておうかがいいたします。お気軽にご相談ください。

- 腰掛便座
- 入浴補助用具・簡易浴槽
- 住宅改修用品
- 介護保険対象外販売品
- 選択制対象商品

### レンタル終了とお引取り

● レンタル期間中にレンタル契約を終了し引取りを希望される場合は、事前に取扱店にお電話ください。レンタル契約を終了する日とお引取り日時をご相談の上、引取りにおうかがいします。

● レンタルの契約書で定める期限までにお客様から契約終了のご連絡がない場合は、レンタル期間満了日の翌日から更に1ヶ月間、同じ契約内容で自動的に更新されます。

● レンタル期間中にご利用者の身体状況やご自宅の状況の変化などにより他の福祉用具に変更される場合は、前のレンタル契約を終了し、新しく変更後の商品についてレンタル契約書を作成します。

## ■福祉用具貸与

<福祉用具の貸し出しに関する要件>

種 目	要支援1・2、要介護1	要介護2	要介護3	要介護4	要介護5
手すり・歩行者・歩行補助杖・スロープ	○	○	○	○	○
特殊寝台・特殊寝台付属品・車椅子(自走用標準型・介助用標準型)・車椅子付属品・床ずれ防止用具・体位変換器	×例外あり※	○	○	○	○
普通型電動車椅子	×例外あり※	○	○	○	×
認知症老人徘徊感知機器	×例外あり※	○	○	○	×
移動用リフト(吊り具の部分を除く)	×例外あり※	×例外あり※	○	○	○
自動排泄処理装置	(尿のみを自動的に吸引する機能のものを除く)	×例外あり※	×例外あり※	○	○
	(尿のみを自動的に吸引する機能のもの)	×例外あり※	○	○	○

※例外として認められる「使用が想定される状態像」とは、要介護認定調査における基本調査結果をもとに福祉用具ごとに判断されます。

## ■軽度者等における福祉用具貸与の例外給付に関する取扱いについて

<例外給付に関する要件>

福祉用具が使用できる状態像及び、直近の認定基本調査の結果により、福祉用具の例外給付が適用されます。

●例外給付の必要性は、サービス担当者会議等を通じた適切なケアマネジメントにより、判断されます。がん末期の急速な状態悪化など、一定の状態に該当する者は、所定の手続きをふむことで、例外給付が認められます。

福祉用具の 種目	福祉用具が使用できる状態像 (平成24年厚生労働省第95号告示第25号のイ)	認定基本調査の結果
車椅子・ 車椅子付属品	次のいずれかに該当する者 ① 日常的に歩行が困難な者 ② 日常生活範囲における移動の支援が 特に必要と認められる者	① 認定調査において歩行が「できない」 ② ー
特殊寝台・ 特殊寝台付属品	次のいずれかに該当する者 ① 日常的に起き上がりが困難な者 ② 日常的に寝返りが困難な者	① 認定調査において起き上がりが「できない」 ② 認定調査において寝返りが「できない」
床ずれ防止用具・ 体位変換器	日常的に寝返りが困難な者	認定調査において寝返りが「できない」
認知症老人 徘徊感知機器	次のいずれにも該当する者 ① 意思の伝達、介護者への反応、 記憶・理解のいずれかに支障がある者 ② 移動において全介助を必要としない者	① 下記のいずれかに該当する者 ・認定調査において意思の伝達が「他者にできる」 以外 ・認定調査において認知機能(3群の 3-2~3-7)のいずれかが「できない」 ・認定調査において精神・行動障害(4群+ 3-8、3-9)のいずれかが「ない」以外 ・その他、主治医意見書において、認知症の 症状がある旨が記載されている場合 ② 認定調査において移動が「全介助」以外
移動用リフト (つり具の部分 を除く)	次のいずれかに該当する者 ① 日常的に立ち上がりが困難な者 (注：昇降座椅子以外) ② 移動が一部介助又は全介助を必要とする者 ③ 生活環境において段差の解消が必要と 認められる者(段差解消機のみ)	① 認定調査において立ち上がりが「できない」 ② 認定調査において移乗が「一部介助」 又は「全介助」 ③ ー
自動排泄処理装置 (尿のみを自動的に吸引 する機能のものを除く)	次のいずれにも該当する者 ① 排便が全介助を必要とする者 ② 移乗が全介助を必要とする者	① 認定調査において排便が「全介助」 ② 認定調査において移乗が「全介助」

注：昇降座椅子については、認定調査項目で判断する場合、「立ち上がり」ではなく「移乗」で判断する。「立ち上がり」は椅子やベッド、車椅子に座っている状態からの立ち上りを評価するものである。昇降座椅子は「床からの昇降」を補助するものであるため、「豊からポーダブルトイレへの乗り移り」を評価する「移乗」の認定調査項目を用いる必要がある。(H19.3.30付老健局振興課長通知Q&Aより)

## ■個人情報の取扱いについて

個人情報の利用範囲は、お客様に開示した利用目的の範囲とし、目的外の利用は行わないものとします。

また、個人情報保護法の重要性を認識し、ガイドライン等を考慮するとともに、個人情報を取扱うために関係諸法令を遵守します。

# 介護給付費早見表 令和6年4月施行版 (抜粋)

## 見方

本表は介護給付費の中から、特に利用頻度が多いと考えられる居宅サービス系給付項目から抜粋したものです。  
数字はすべて単位であり、標準のサービスコード表で確認してください。尚、加算の詳細については、介護報酬単位表でご確認ください。

## 【区分支給限度額】

1 か月あたりの上限額

区分	利用限度額 (単位)
要支援 1	5,032
要支援 2	10,531
要介護 1	16,765
要介護 2	19,705
要介護 3	27,048
要介護 4	30,938
要介護 5	36,217

※一定以上の所得の第1号被保険者は2割または3割負担となります。

## 【訪問介護】1回につき

所要時間	身体介護	生活援助
20分未満	163	—
20分～30分未満	244	—
20分～45分未満	—	179
45分以上	—	—
30分～1時間未満	387	220
1時間～1.5時間未満	567	
1.5時間～2時間未満	649	
2時間～2.5時間未満	731	
2.5時間～3時間未満	813	
3時間～3.5時間未満	895	
3.5時間～4時間未満	977	

## ●通院等乗降車助

1回につき	97
-------	----

## ●初回加算

1月につき	200
-------	-----

## ●早朝・夜間の場合

1回につき	25%加算
-------	-------

## ●深夜の場合

深夜の場合	50%加算
-------	-------

## ●生活機能向上連携加算 1月につき

加算 (I)	100	加算 (II)	200
--------	-----	---------	-----

## 【訪問入浴介護 / 介護予防訪問入浴介護】1回につき

訪問入浴介護	介護予防訪問入浴介護
1,266 (1,139)	856 (770)

※( )内は「全身浴が困難で清拭または部分浴を実施した場合」

## ●初回加算

1月につき	200
-------	-----

## 【訪問リハビリ / 介護予防訪問リハビリ】1回につき

訪問リハビリ	308	予防訪問リハビリ	298
--------	-----	----------	-----

## ●リハビリテーションマネジメント加算 (介護予防なし)

1月につき	(イ) 180	(ロ) 213
	事業所の医師が説明、利用者の同意を得た場合	270

## 【訪問看護 / 介護予防訪問看護】1回につき

所要時間	訪問看護ステーション		病院または診療所
	訪問看護	介護予防	
30分未満	471	399	
30分～1時間未満	823	574	
1時間～1.5時間未満	1,128	844	
OT・PT・STの場合	294	—	
30分未満	451	382	
30分～1時間未満	794	553	
1時間～1.5時間未満	1,090	814	
OT・PT・STの場合	284	—	

## ●緊急時 (介護予防) 訪問看護加算 1月につき

	訪問看護ステーション	病院または診療所
加算 (I)	600	325
加算 (II)	574	315

## ●特別管理加算 1月につき

加算 (I)	500	加算 (II)	250
--------	-----	---------	-----

## 【定期巡回・随時対応型訪問介護看護】1月につき

	定期巡回・随時対応型訪問介護看護費 (I) (一体型)			
	(1) 訪問看護サービスを行わない場合		(2) 訪問看護サービスを行う場合	
	基本単位	通所サービス利用時の調整 (1日につき)	基本単位	通所サービス利用時の調整 (1日につき)
要介護 1	5,446	-62	7,946	-91
要介護 2	9,720	-111	12,413	-141
要介護 3	16,140	-184	18,948	-216
要介護 4	20,417	-233	23,358	-266
要介護 5	24,692	-281	28,298	-322

	定期巡回・随時対応型訪問介護看護費 II (連携型)	
	基本単位	通所サービス利用時の調整 (1日につき)
要介護 1	5,446	-62
要介護 2	9,720	-111
要介護 3	16,140	-184
要介護 4	20,417	-233
要介護 5	24,692	-281

## ●初回加算

1日につき	30
-------	----

## ●緊急時訪問看護加算 1月につき (I)(II)のみ適用

(I)	325	(II)	315
-----	-----	------	-----

## ●総合マネジメント体制強化加算 1月につき

(I)	1,200	(II)	800
-----	-------	------	-----

## ●生活機能向上連携加算 1月につき

(I)	100	(II)	200
-----	-----	------	-----

## ●認知症専門ケア加算 1月につき

(I)	90	(II)	120
-----	----	------	-----

## 【通所介護】1回につき

	通常規模型					
	3～4時間未満	4～5時間未満	5～6時間未満	6～7時間未満	7～8時間未満	8～9時間未満
要介護 1	370	388	570	584	658	669
要介護 2	423	444	673	689	777	791
要介護 3	479	502	777	796	900	915
要介護 4	533	560	880	901	1,023	1,041
要介護 5	588	617	984	1,008	1,148	1,168

	大規模型 I					
	3～4時間未満	4～5時間未満	5～6時間未満	6～7時間未満	7～8時間未満	8～9時間未満
要介護 1	358	376	544	564	629	647
要介護 2	409	430	643	667	744	765
要介護 3	462	486	743	770	861	885
要介護 4	513	541	840	871	980	1,007
要介護 5	568	597	940	974	1,097	1,127

	大規模型 II					
	3～4時間未満	4～5時間未満	5～6時間未満	6～7時間未満	7～8時間未満	8～9時間未満
要介護 1	345	362	525	543	607	623
要介護 2	395	414	620	641	716	737
要介護 3	446	468	715	740	830	852
要介護 4	495	521	812	839	946	970
要介護 5	549	575	907	939	1,059	1,086

※通常規模型：前年度の月平均利用延人員数が300人超

※大規模型 I：前年度の月平均利用延人員数が750人超 / 大規模型 II：前年度の月平均利用延人員数が900人超

## ●個別機能訓練加算 (I) 1日につき (II) 1月につき

加算 (I) イ	56	加算 (I) ロ	76	加算 (II)	20
----------	----	----------	----	---------	----

## ●認知症加算

1日につき	60
-------	----

## ●入浴介助加算 1日につき

加算 (I)	40	加算 (II)	55
--------	----	---------	----

〔通所リハビリテーション〕1回につき

Table with columns for facility type (通常規模事業所, 大規模事業所), location (病院または診療所/介護老人保健施設/介護医療院), and time slots (1~2時間未満 to 7~8時間未満). Rows list care levels 1 to 5 with corresponding rates.

※大規模型事業所のうち次の要件を満たす事業所に適用。①リハビリテーションマネジメント加算の算定率が利用者全体の80%超 ②利用者に対するリハビリテーション専門職の配置が10:1以上。

〔介護予防通所リハビリテーション〕1月につき

Table with 2 columns: 要支援1 (2,268) and 要支援2 (4,228).

●リハビリテーションマネジメント加算(介護予防なし)

Table with 3 columns: 加算(イ) 1月につき, 加算(ロ) 1月につき, 加算(ハ) 1月につき. Values range from 240 to 473.

●栄養改善加算 月2回限度 1回につき(介護予防は1月につき)

Table with 2 columns: 栄養改善加算 (200).

●科学的介護推進体制加算 1月につき

Table with 2 columns: 科学的介護推進体制加算 (40).

■地域区分ごとの報酬単価

Table with columns for service type (e.g., 訪問介護, 訪問リハビリテーション), person-hour ratio, and 10 regional price levels (1級地 to 10円).

※居宅療養管理指導、福祉用具貸与は地域区分に関係なく一律単位10円。 ※介護予防サービスのある居宅サービス及び地域密着型サービスは上記分類に含む。

■年齢早見表(令和7年現在)

※年齢は満年齢数(誕生日前の場合は1を減らすこと)

Table with 4 columns: 年号, 西暦, 干支, 年齢. It shows the correspondence between Japanese era names, Gregorian years, zodiac signs, and ages from 100 down to 65.

〔認知症対応型共同生活介護〕1日につき

Table with columns for care level (要介護1 to 5) and facility type (短期利用認知症対応型共同生活介護費). Sub-columns (I) and (II) show different rates.

※短期利用は、区分支給限度基準額に含まれる。

〔短期入所生活介護〕1日につき

Table with columns for care level (要介護1 to 5), facility type (短期入所生活介護), and room type (単独短生I, 併設短生II). Sub-columns (I) and (II) show different rates.

〔居宅療養管理指導/予防居宅療養管理指導〕※単一建物居住者1人の場合

Table with columns for professional type (e.g., 医師I, 歯科医師), limit of visits (e.g., 月2回まで), and fee per resident (e.g., 515).

※情報通信機器利用の場合。

●薬学的管理指導加算

Table with 2 columns: 1回につき (100).

※医師・薬剤師が行う時のみ算定可能。

## グリーンケア サービスネットワーク

清潔・安心・信頼の福祉用具は、  
グリーンケアから。

10月1日  
福祉用具の日

グリーンケアの福祉用具は、全国97ヶ所に広がる  
日本ケアサプライの営業拠点から供給されています。  
安全・清潔な福祉用具の提供に留まらず、  
さまざまな後方支援策により、  
まごころを込めたサービスを提供します。

※グリーンケアとは、日本ケアサプライが取り扱う高品質な福祉用具のレンタルサービスと、  
各種サポートをご提供するオリジナルブランドです。



この印刷物は、カーボンゼロプリント  
工場で印刷しています。



SPA-230004-J



見やすいユニバーサルデザインフォントを [表紙・中面の一部を除く]  
採用しています。

詳しい情報は

<https://www.caresupply.co.jp/>

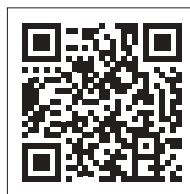

わたしたち「グリーンケア」取扱店にご相談ください。



## アイケイ福祉用具レンタルサービス

介護保険事業所番号：1070200538



〒370-0852  
高崎市中居町4-17-12

TEL 027-384-2950  
FAX 027-353-2729

お気軽にご相談下さい。